



Hillrom™

Welch Allyn®
Connex® Spot Monitor



Kullanım talimatları

Yazılım sürümü 1.X

© 2021 Welch Allyn . Tüm hakları saklıdır. Bu yayında belirtilen ürünün tanımlandığı şekilde kullanılmasını desteklemek amacıyla ürünü satın alan kişinin bu yayını Welch Allyn tarafından sağlanan ortamdan yalnızca dahili dağıtım amaçlı olarak kopyalamasına izin verilir. Bu yayının veya bu yayının herhangi bir kısmının Welch Allyn şirketinin yazılı izni olmaksızın başka hiçbir amaçla kullanılmasına, çoğaltılmasına ya da dağıtılmasına izin verilmez.

Yasal Beyan. Welch Allyn, Inc. ("Welch Allyn"); (i) ürünün bu kılavuzda yayınlanan kullanım talimatlarına, ikazlara, uyarılara veya kullanım amacı beyanına uygun şekilde kullanılmamasından veya (ii) ürünün yasa dışı ya da uygunsuz kullanımından kaynaklanabilecek yaralanmalara ilişkin hiçbir sorumluluk kabul etmez.

Welch Allyn , Connex, SureTemp, FlexiPort ve SureBP; Welch Allyn şirketinin tescilli ticari markalarıdır. EcoCuff, Welch Allyn şirketinin ticari markasıdır.

RD SET, Masimo Corporation şirketinin ticari markasıdır. LNCS, ReSposable, SET, LNOP ve Masimo; Masimo Corporation şirketinin tescilli ticari markalarıdır. Masimo SpO2- bulunan bir cihaz sahibi olmak ya da satın almak; tek başına ya da söz konusu cihazla birlikte kullanıldığında bu cihazla ilgili bir ya da daha fazla patent kapsamına girecek izin verilmeyen sensör ya da kablolarla bu cihazın kullanılması için açık veya zımni hiçbir yetki sağlamaz.

Masimo patent bilgisi için lütfen www.masimo.com/patents.htm sayfasını ziyaret edin.

Nellcor SpO2 Patient Monitoring System with OxiMax Technology ve Nellcor SpO2 OxiMax Technology, Medtronic şirketinin ticari markalarıdır.

Braunve ThermoScan, Braun GmbH şirketinin tescilli ticari markalarıdır.

Nonin, Nonin Medical, Inc şirketinin tescilli ticari markasıdır.

Bluetooth marka ismi ve logoları, *Bluetooth SIG, Inc.* şirketine ait tescilli ticari markalardır ve bu markaların Welch Allyn tarafından kullanımı lisans kapsamındadır.

Bu üründe kullanılan yazılımın Telif Hakkı 2021 Welch Allyn veya tedarikçilerine aittir. Tüm hakları saklıdır. Yazılım, Amerika Birleşik Devletleri telif hakkı yasalarıyla koruma altına alınmış olup dünya genelindeki uluslararası anlaşma hükümlerine tabidir. Bu tür kanunlar uyarınca lisans sahibi; bu cihazda bulunan yazılımın kopyasını, yazılımın gömülü bulunduğu ürünün kullanım amacına uygun şekilde kullanma hakkına sahiptir. Yazılım kopyalanamaz, yeniden derlenemez, tersine mühendislik işlemlerine tabi tutulamaz, parçalara ayrılmaz veya başka bir şekilde insanların algılayabileceği formatlara indirgenemez. Yazılımın satılması ya da kopyalanması söz konusu değildir; yazılımın ad ve mülkiyet hakları dahil tüm hakları Welch Allyn veya tedarikçilerine aittir.

Bu ürün, "ücretsiz" veya "açık kaynak" yazılım (FOSS) olarak bilinen yazılım içerebilir. Hill-Rom, FOSS'nin kullanımını uygular ve destekler. FOSS'nin ürünlerimizi daha sağlam ve güvenli kıldığına ve müşterilerimizle bize daha fazla esneklik sağladığına inanıyoruz. Bu üründe kullanılmış olabilecek FOSS hakkında daha fazla bilgi edinmek için lütfen şu adrese giderek FOSS web sitemizi ziyaret edin: hillrom.com/opensource. Gerekliğinde FOSS kaynak kodunun bir kopyası FOSS web sitemizde bulunabilir.

PATENTLER / PATENT hillrom.com/patents.

Bir veya daha fazla patent kapsamında olabilir. Yukarıdaki internet adresine bakın. Avrupa ve ABD'deki patentlerin, diğer patentlerin ve bekleyen patent başvurularının sahibi Hill-Rom şirketleridir.

Ürünlerle ilgili bilgi için Hillrom Teknik Destek birimiyle iletişime geçin: hillrom.com/en-us/about-us/locations/.

REF 108621, 80023710 Sür. D

Bu kılavuz, **#** 901058 VITAL SIGNS MONITOR CORE için geçerlidir

Revizyon tarihi: 2021-10



Welch Allyn, Inc.
4341 State Street Road
Skaneateles Falls, NY 13153 ABD

Welch Allyn, Inc., Hill-Rom Holdings, Inc. şirketinin bir yan kuruluşudur.

hillrom.com



EC REP ve AB İTHALATÇISI
Welch Allyn Limited
Navan Business Park
Dublin Road
Navan, Co. Meath
C15 AW22 İrlanda

Yetkili Avustralya Sponsoru
Welch Allyn Australia Pty. Ltd.
Unit 4.01, 2-4 Lyonpark Road
Macquarie Park, NSW 2113
Telefon 1800 650 083



İçindekiler

Giriş	1
Kullanım amacı	1
Kontrendikasyonlar	1
İlgili belgeler	2
Semboller ve açıklamaları	3
Uyarılar ve ikazlar hakkında	7
Genel uyarılar ve ikazlar	7
Rezidüel risk	15
Advers olay bildirimini	16
Kontroller, göstergeler ve konektörler	17
Kurulum	21
Malzemeler ve aksesuarlar	21
Pilin bağlanması	21
Monitörün monte edilmesi	22
Prob yuvasının ve ateş ölçer probunun takılması	23
Ateş ölçer probunun ve prob yuvasının çıkarılması	23
NIBP hortumunun bağlanması	23
NIBP hortumunun çıkarılması	23
SpO2 kablosunun bağlanması	24
SpO2 kablosunun çıkarılması	24
Bir aksesuarın eklenmesi	24
Bir aksesuarın çıkarılması	24
AC gücünün bağlantısının kesilmesi	24
Başlatma	25
Güç	25
Giriş yöntemleri	31
Profiller	32
Ortak ekran işlevselliği	36
Birincil ekranlar	37
Açılır ekranlar	40
Navigasyon	40
Hasta verileri yönetimi	43
Tarayıcı veya RFID okuyucu ile hasta verilerinin yüklenmesi	43
Hasta ekleme	44
Tarayıcı veya RFID okuyucu kullanarak hasta listesinde hasta arama	45
Hasta kayıtlarının yönetilmesi	45

Modifiers (Düzenleyiciler)	46
Hasta listesi	46
Alarms (Alarmlar)	49
Yaşamsal belirti özeti görünümü	49
Alarm limitleri	49
Alarm hatırlatma sinyali	49
Alarm tipleri	49
Alarm bildirim yerleri	50
Home (Ana Sayfa) sekmesindeki simgeler	51
Sesli alarmların sıfırlanması (duraklatılması ya da kapatılması)	52
Yaşamsal belirti alarm limitlerinin ayarlanması	53
Sesli alarm bildirimlerinin değiştirilmesi	54
Alarm mesajları ve öncelikler	54
Nurse Call (Hemşire Çağrısı)	55
Hasta izleme	57
Gerekli parametreler	57
Intervals (Aralıklı)	57
NIBP	60
Sıcaklık	63
SpO2	73
Solunum Hızı (RR)	78
Özel puanlama (Erken Uyarı Skorları)	81
Düzenleyiciler ve manuel parametreler	81
Yapılandırma aracı	82
Advanced settings (Gelişmiş ayarlar)	82
Bakım ve servis	83
Periyodik kontrollerin gerçekleştirilmesi	83
Monitör pilinin değiştirilmesi	83
APM çalışma yüzeyi pilinin değiştirilmesi	84
Temizleme gereklilikleri	86
Cihazın bertaraf edilmesi	90
Sorun Giderme	93
NIBP mesajları	93
SpO2 mesajları	101
Vücut sıcaklığı mesajları	113
Hasta ve klinisyen verisi mesajları	123
Telsiz mesajları	127
Bağlantı mesajları	132
Sistem mesajları	134
Yazılım güncellemesi mesajları	137
Bluetooth mesajları	139
APM mesajları	140
Spesifikasyonlar	143
Fiziksel spesifikasyonlar	143
Çevresel spesifikasyonlar	151
Monitör telsizi	151
Bluetooth modülü	152
Yapılandırma seçenekleri	153

Üretim tarihi: Seri numaralarını deşifre etme	154
Kalibrasyon	155
Standartlar ve uyumluluk	157
Genel uyumluluk ve standartlar	157
Telsizin yönetmeliklerle uyumluluđu	157
Kılavuz ve üreticinin beyanı	161
EMC uyumluluđu	161
Emisyonlar ve korunma bilgileri	162
Ek	167
Onaylı aksesuarlar	167
Garanti	176

Giriş

Bu kılavuzda Connex Spot Monitörün (monitör) işlevleri ve çalışması açıklanmaktadır. Çizimler de dahil olmak üzere burada verilen bilgiler; non-invaziv kan basıncı (NIBP), vücut sıcaklığı, puls oksimetre (SpO2), solunum hızı (RR) ve nabız hızı seçenekleri ile ilgilidir. Monitör yapılandırmanızda bu seçeneklerden herhangi biri eksikse bu kılavuzdaki bilgilerin bazıları monitörünüz için geçerli olmayabilir.

Monitörü kullanmadan önce bu kılavuzun monitör kullanımıyla ilgili kısımlarını okuyun.

Kullanım amacı

Connex Spot Monitors; klinisyenler ve tıbbi olarak nitelikli personel tarafından non-invaziv kan basıncı, nabız hızı, arteriyoler hemoglobinin non-invaziv işlevsel oksijen doygunluğu (SpO2) ve yenidoğan, çocuk ve yetişkin hastalarda normal ve koltuk altı modlarındaki vücut sıcaklığının izlenmesi amacıyla kullanılmak için tasarlanmıştır.

Hastaların izlenmesi için en uygun yerler genel tıbbi veya cerrahi katları, hastane geneli ve alternatif bakım ortamlarıdır.

Bu ürünün satışı yalnızca doktor veya lisanslı sağlık uzmanının talebi üzerine gerçekleştirilebilir.

Kontrendikasyonlar

Bu sistem aşağıdaki koşullar ve kişilerde kullanılmak üzere tasarlanmamıştır:

- kalp/akciğer makinelerine bağlı hastalar
- bir sağlık tesisinden nakledilen hastalarda
- bir MRG makinesinin çevresinde
- bir basınç odasının içinde
- alev alabilen anestetiklerin yakınında
- elektrokoterizasyon cihazlarının çevresinde

SpO2 sensörlerinin kontrendikasyonları için sensör üreticisinin kullanma talimatlarına bakın.

Solunum Hızını (RR) isteğe bağlı olarak ölçen Masimo SpO2 ve SpO2 parmak sensörü bulunan bir monitörde Solunum Hızının non-invaziv ölçümü yenidoğan hastalarda kullanılmak üzere tasarlanmamıştır.

İlgili belgeler

Bu kılavuzu kullanırken aşağıdakilere bakın:

- *Connex® Spot Monitor Servis kılavuzu* <https://assets.hillrom.com/is/content/hillrom/80019225LITPDFpdf>
- Welch Allyn:
<https://www.hillrom.com/en/services/welch-allyn-service-tool/>
- *Welch Allyn Servis Aracı Kurulum ve yapılandırma kılavuzu:*
<https://www.hillrom.com/en/services/welch-allyn-service-tool/>
- *Welch Allyn Braun ThermoScan® PRO 6000 Termometre Kullanım Talimatları CD'si*
- *Welch Allyn Braun ThermoScan® PRO 6000 Şarj İstasyonu Kullanım Talimatları CD'si*
- *Welch Allyn 9600 Plus Kalibrasyon Test Cihazı Kullanım Talimatları* <https://assets.hillrom.com/is/content/hillrom/80020333LITPDFpdf>
- Hillrom web sitesi: hillrom.com

Semboller ve açıklamaları

Dokümantasyon sembolleri

Bu sembollerin kaynağıyla ilgili bilgi için Welch Allyn sembol sözlüğüne bakın: <https://www.hillrom.com/content/dam/hillrom-aem/us/en/sap-documents/LIT/80022/80022945LITPDF.pdf>.



UYARI Bu kılavuzdaki uyarı beyanları; hastalığa, yaralanmaya veya ölüme neden olabilecek durumları veya uygulamaları belirtmektedir. Uyarı beyanları, siyah beyaz belgede gri arka plan ile görünür.



İKAZ Bu kılavuzda yer alan ikaz ibareleri, ekipman veya mal hasarına ya da veri kaybına neden olabilecek durumları veya uygulamaları belirtmektedir. Bu tanım, hem sarı hem de siyah ve beyaz semboller için geçerlidir.



Kullanım talimatlarına (IFU) uyun -- zorunlu eylem.

Kullanım talimatlarının bir kopyası bu web sitesinde mevcuttur.

Kullanım talimatlarının basılı bir kopyası, 7 takvim gününde size ulaştırılmak üzere Welch Allyn'dan istenebilir.

Güç sembolleri



Beklemede



Eşpotansiyelli Topraklama



Fiş



Pil yok veya arızalı.



Alternatif Akım güç kaynağı bulunuyor, pil tamamen şarj edilmiş









Pili şarj seviyesi







Alternatif Akım güç kaynağı bulunuyor, pil şarj ediliyor









Pil

	Alternatif akım (AC)		Tekrar şarj edilebilir pil
	Nominal güç girişi, DC		Nominal güç girişi, AC
Li-ion	Lityum iyon pil		Doğru akım (DC)
	Koruyucu Topraklama (PE)		

Bağlantı sembolleri

	Bluetooth®		Ethernet
	USB		Nurse call (Hemşire çağırısı)
	Kablosuz sinyal gücü <ul style="list-style-type: none"> • Çok iyi (4 çizgi) • İyi (3 çizgi) • Orta (2 çizgi) • Zayıf (1 çizgi) • Sinyal yok (çizgi yok) • Bağlantı yok (boş) 		

Çeşitli semboller

	Üretici		Uygulanan parçalar Defibrilasyondan Etkilenmeyen BF Tiptedir
	Ürün Tanımlayıcı		Seri Numarası
	Yeniden Sipariş Numarası		Elektronik bilgi ürünlerinin neden olduğu kirliliğin kontrolü için Çin RoHS işaretleri. XX, Çevre Dostu

			Kullanım Dönemini yıl olarak belirtir.
	Tekrar kullanmayın, Tek kullanımlık cihaz		Elektrikli ve Elektronik Ekipmanı ayrı toplayın. Ayrıştırılmamış belediye atığı olarak atmayın.
	İyonize etme niteliği taşımayan elektromanyetik radyasyon		Bakım çağırısı
	Görev ışığı	Rx ONLY	Reçeteye tabi veya "lisanslı sağlık uzmanı tarafından veya lisanslı sağlık uzmanı talebi üzerine kullanıma yönelik"
	Oklar yukarı bakmalı		Kırılğan nesne
IPX2	IP = Uluslararası Koruma İşareti X = Nesne girişi koruma sınıfı yok 2 = Muhafaza 15°'ye kadar eğildiğinde dikey düşen su damllarına karşı korumalıdır		Avustralya İletişim ve Medya Otoritesi (ACMA) Telsiz Uyumluluk İşareti (RCM).
	Sıcaklık limiti	GTIN	Global Ticari Ürün Numarası
	Sayıyla üst üste koyma limiti		Kuru ortamda saklayın
	Nem sınırlaması		Geri dönüşümlü
	Maksimum güvenli çalışma yükü limitleri		Kilogram (kg) cinsinden kütle
	A Kategorisi için Japonya'nın PSE onay sembolü	MD	Tıbbi cihaz
	Atmosfer basıncı sınırı		

Ekran sembolü



Ölçümlerin alınması ve dizüstü bilgisayara bağlanma gibi etkinlikler için işlem göstergesi

Uyarılar ve ikazlar hakkında

Uyarı ve ikaz ibareleri monitörün üzerinde, ambalajın üzerinde, taşıma konteynerinin üzerinde ya da bu belgede bulunabilir.

Monitör, talimatlara ve bu el kitabında sunulan uyarı ve önlem bildirimlerine uygun şekilde kullanıldığında hastalar ve klinisyenler için güvenlidir.

Monitörü kullanmadan önce bu Kullanım talimatlarının monitör kullanımınızla ilgili bölümleri hakkında bilgi sahibi olun.



UYARI Bu kılavuzdaki uyarı açıklamaları, hastalığa, yaralanmaya veya ölüme neden olabilecek durumları veya uygulamaları belirtmektedir.



DİKKAT Bu kılavuzda yer alan ikaz ibareleri, ekipman veya mal hasarına ya da hasta verilerinin kaybına neden olabilecek durumları veya uygulamaları belirtmektedir.

Genel uyarılar ve ikazlar



UYARI Hasta yaralanma riski. Hastanın fizyolojisi ve klinik uygulama dahil olmak üzere birçok çevresel değişken, monitörün doğruluğunu ve performansını etkileyebilir. Bu nedenle hastanın tedavisine başlamadan önce yaşamsal belirtilere ilişkin tüm bilgileri, özellikle de NIBP, RR ve SpO2 bilgilerini doğrulamanız gerekir. Ölçümün doğruluğu hakkında herhangi bir şüphe duyulması durumunda ölçümü klinik açıdan kabul edilen başka bir yöntem kullanarak doğrulayın.



UYARI Hasta yaralanma riski. Veri bütünlüğünü ve hasta gizliliğini sağlamak için okumaları kaydedin ve hastalar arasında monitör ekranını temizleyin.



UYARI Kişisel yaralanma riski. Güç kablosu, bu ekipmanın elektrik şebekesiyle olan bağlantısını kesme cihazıdır. Ekipmanı kabloya ulaşmanın veya kablonun bağlantısını kesmenin zor olmayacağı şekilde yerleştirin.



UYARI Hastanın yaralanma riski. Zarar görmüş teller, kablolar ve aksesuarlar hastanın ve operatörün güvenliğini tehlikeye atabilir. Monitörü hiçbir zaman güç kaynağı kablosundan ya da hasta bağlantılarından tutarak kaldırmayın. AC güç kablosunu, kan basıncı kafını, SpO2 kablosunu ve diğer aksesuarları gerilim azaltıcılarında aşınmaya, yıpranmaya ve diğer hasarlara karşı düzenli olarak denetleyin. Gerektiğinde değiştirin.



UYARI Hasta yaralanma riski. Defibrilasyon sırasında tahliye paletlerini monitör sensörlerinden ve hastaya temas eden diğer iletken parçalardan uzak tutun.



UYARI Hasta yaralanma riski. Kan basıncı hortumuna ya da manşonuna dışarıdan basınç uygulanması hastanın yaralanmasına, sistem hatalarına ya da yanlış ölçümlere neden olabilir.



UYARI Hasta yaralanma riski. Çapraz kontaminasyon ve hastane enfeksiyonu riskini azaltmak için ellerinizi yıkayın.



UYARI Hasta yaralanma riski. Monitörü veya aksesuarları hastanın üzerine düşmesine neden olabilecek herhangi bir konuma yerleştirmeyin.



UYARI Hasta yaralanma riski. Manuel ya da barkodla girişten sonra ve hasta kayıtlarının çıktısını almadan ya da kayıtları ilemeden önce monitörden hasta kimliğini doğrulayın. Doğru hastanın tanımlanamaması, hastanın yaralanmasıyla sonuçlanabilir.



UYARI Hasta yaralanma riski. Stat modunu sürekli olarak kullanıyorsanız dolaşımın bozulmadığından ve manşonun yerinde durduğundan emin olmak için hastanın uzvunu belirli aralıklarla gözlemleyin. Kan dolaşımının uzun süre engellenmesi ya da uygun olmayan manşon konumu morarmalara sebep olabilir.



UYARI Hasta yaralanma riski. Manşonu mastektomi yapılan taraftaki kola takmayın. Gerekirse ölçüm yapmak için uyluktaki femoral arteri kullanın.



UYARI Yanlış ölçüm riski. Manşonu düzgün kan dolaşımını bozabileceği bir yere yerleştirmeyin. Manşonu kan dolaşımının tehlikeye gireceği bir alana veya intravenöz infüzyonlar için kullanılan ekstremitelere yerleştirmeyin. Parmak klipsli SpO2 sensörü ile kan basıncı manşonunu aynı uzuv üzerinde aynı anda kullanmayın. Bunu yapmak geçici pulsatil akış kaybına sebep olarak akış normale dönene kadar yanlış SpO2 ya da nabız hızı okumasıyla ya da okuma yapılamamasıyla sonuçlanabilir.



UYARI Manşonu hasta cildinin hassas veya zarar görmüş alanlarına uygulamayın. Manşon bölgesini tahriş açısından sık sık kontrol edin.



UYARI Ekipman arızası ve hasta yaralanması riski. Monitörün arka ve alt kısmında bulunan hava girişi ya da hava çıkışı menfezlerini kapatmayın. Bu menfezlerin kapatılması monitörün aşırı ısınmasına veya alarmların sesinin azalmasına neden olabilir.



UYARI Bu ekipman, elektrocerrahi işlemler sırasında kullanım için uygun değildir.



UYARI Kullanıcı ve hasta güvenliği açısından, hastaya doğrudan temas edebilecek çevresel ekipman ve aksesuarlar, tüm mevcut güvenlik, EMC ve düzenleme gereklilikleriyle uyumlu olmalıdır.



UYARI Ekipman hasarı ve kişisel yaralanma riski. Monitörü mobil bir sehpa üzerinde taşıırken kabloların tekerleklerle değmesini engellemek ve taşıma sırasında oluşabilecek tehlikeleri en aza indirmek için tüm hasta kablo ve tellerini düzgün bir şekilde sabitleyin.



UYARI Ekipman hasarı ve kişisel yaralanma riski. Yetkili Welch Allyn servis temsilcisi dışında hiç kimsenin monitör üzerinde değişiklik yapmasına izin verilmez. Monitör üzerinde değişiklik yapılması, hastalar ve personel açısından tehlikeli olabilir.



UYARI Yangın ve patlama tehlikesi. Monitörü veya aksesuarları hava, oksijen veya nitroz oksit içeren yanıcı anestetik karışım bulunan ortamda, oksijen açısından zengin ortamlarda veya potansiyel olarak patlayıcı başka herhangi bir ortamda çalıştırmayın.



UYARI Yangın ve elektrik çarpa tehlikesi. LAN kablolarının bağlantılarını yalnızca tek bir binanın sınırları dahilinde gerçekleştirin. Birden fazla binaya yayılan iletken LAN kabloları, fiber optik kablolarla, yıldırıma karşı koruma izolatörleriyle ya da başka mevcut güvenlik özellikleriyle donatılmamışsa yangın ya da şok tehlikelerine yol açabilir.



UYARI Elektrik çarpma tehlikesi. Bu ekipman sadece koruyucu topraklamaya sahip bir elektrik şebekesine bağlanmalıdır.



UYARI Elektrik çarpma tehlikesi. Monitörü açmayın veya onarmaya çalışmayın. Monitörün kullanıcı tarafından bakım yapılabilecek hiçbir dahili parçası yoktur. Yalnızca bu kılavuzda spesifik olarak açıklanan rutin temizlik ve bakım prosedürlerini gerçekleştirin. Dahili parçaların incelenmesi ve bakımı yalnızca yetkili servis personeli tarafından gerçekleştirilmelidir.



UYARI Elektrik çarpma tehlikesi. Tüm sinyal girişi ve çıkışı (I/O) konektörleri, monitör için uygun olduğu şekilde, sadece IEC 60601-1 veya diğer IEC standartlarıyla (örneğin, IEC 60950) uyumlu cihazların bağlanmasına yönelik olarak tasarlanmıştır. Monitöre ilave cihazların bağlanması, cihaz gövdesinde veya hastada kaçak akım oluşma riskini artırabilir. Operatör ve hasta güvenliğini korumak için IEC 60601-1-1 gerekliliklerini dikkate alın. Elektrik çarpma tehlikesi olmadığından emin olmak için kaçak akımları ölçün.



UYARI Patlama veya kontaminasyon tehlikesi. Pillerin uygun şekilde imha edilmemesi, patlama veya kontaminasyon tehlikesi oluşturabilir. Pilleri asla çöp kutusuna atmayın. Pilleri her zaman yerel yönetmeliklere uygun şekilde geri dönüştürün.



UYARI Monitörü yalnızca bu kullanım talimatlarında belirtilen şekilde kullanın. Monitörü hastalar üzerinde Kontrendikasyonlar bölümünde belirtilen şekilde kullanmayın.



UYARI Alarm limitleri hastaya ya da tesise özeldir. Klinisyen her hastaya uygun alarm limitlerini ayarlamalı ya da doğrulamalıdır. Monitör her açıldığında, izlemeye başlamadan önce alarm ayarlarının hastanız için uygun olduğundan emin olmanız gerekir.



UYARI Yanlış ölçüm riski. Monitör, hastanın medikal tesisin dışında taşınması sırasında kullanılmak üzere tasarlanmamıştır. Monitörü, nakil halindeki hastalarda ölçüm almak için kullanmayın.



UYARI Yanlış ölçüm riski. Bir monitörü aynı anda birden fazla hasta için kullanmayın.



UYARI Yanlış ölçüm riski. Toz ve parçacık girişi kan basıncı ölçümlerinin doğruluğunu etkileyebilir. Ölçümlerin doğruluğunu sağlamak için monitörü temiz ortamlarda kullanın. Monitörün havalandırma boşluklarında toz ya da sargı bezi kalıntısı biriktiğini fark ederseniz monitörü yetkili bir servis teknisyenine inceletip temizletin.



UYARI Yanlış ölçüm riski. 50°C'den (122°F) yüksek sıcaklıklara maruz bırakmayın.



UYARI Yanlış ölçüm riski. Monitörü kalp/akciğer makinelerine bağlı hastalarda kullanmayın.



UYARI Yanlış ölçüm riski. Monitörü konvülsiyon veya titreme geçiren hastalarda kullanmayın.



UYARI Sıvılar monitörün içindeki elektronik aksamı zarar verebilir. Monitörün üzerine sıvı dökülmesini önleyin.

Monitörün üzerine sıvı dökülürse:

1. Monitörü kapatın.
2. Elektrik fişini prizden çıkarın.
3. Pil kutusunu monitörden çıkarın.
4. Monitörün üzerindeki fazla sıvıyı kurulayın.



NOT Monitörün içine sıvı akması durumu muhtemelse, monitör yetkili servis personeli tarafından kurutulup incelenene ve test edilene kadar monitörün kullanımını durdurun.

5. Pil kutusunu tekrar yerleştirin.
6. Elektrik fişini yeniden prize takın.
7. Monitörü çalıştırın ve kullanmadan önce monitörün normal bir şekilde çalıştığından emin olun.



UYARI Monitör düşürülürse veya hasar görürse düzgün çalışmayabilir. Cihazı şiddetli çarpmalardan ve darbelerden koruyun. Herhangi bir hasar belirtisi fark ederseniz monitörü kullanmayın. Düşürülen veya hasarlı bir monitör tekrar kullanılmadan önce, yetkili servis personeli tarafından düzgün çalışıp çalışmadığı kontrol edilmelidir.



UYARI Kusurlu piller monitöre zarar verebilir. Pilde hasar veya çatlama belirtileri varsa derhal ve yalnızca Welch Allyn tarafından onaylanmış bir pille değiştirilmesi gerekir.



UYARI Kişisel yaralanma riski. Pilin yanlış kullanılması ısı üretilmesine, dumana, patlamaya veya yangına neden olabilir. Pile kısa devre yaptırmayın, kutuyu ezmeyin, yakmayın veya parçalarına ayırmayın. Pilleri asla çöp kutusuna atmayın. Pilleri her zaman ulusal veya yerel yönetmeliklere uygun şekilde geri dönüştürün.



UYARI Yalnızca Welch Allyn onaylı aksesuarlar kullanın ve bu aksesuarları üreticinin kullanım talimatlarına uygun şekilde kullanın. Monitörle onaylanmayan aksesuarların kullanılması, hasta ve operatör güvenliğini olumsuz etkileyebilir, ürün performansı ile doğruluğunu tehlikeye atabilir ve ürün garantisini geçersiz kılabilir.



UYARI Duvara monte edilmiş ekipman ve aksesuarlar monitörle birlikte gelen talimatlara uygun şekilde kurulmalıdır. Welch Allyn, yetkili Welch Allyn servis personeli tarafından gerçekleştirilmeyen herhangi bir kurulumun sağlamlığından sorumlu değildir. Monte edilen tüm aksesuarların güvenliği ve güvenilirliği için profesyonel kurulum desteği almak üzere yetkili bir Welch Allyn servis temsilcisi ya da diğer yetkili servis personeli ile iletişime geçin.



UYARI Welch Allyn, tesislerin elektrik tesisatlarının sağlamlığından sorumlu değildir. Bir tesisin elektrik tesisatının ya da koruyucu topraklama iletkeninin sağlamlığından kuşku duyuluyorsa monitörü, hastaya bağlıyken yalnızca pil gücüyle çalıştırın.



UYARI Hasta yaralanma riski. Tüm tıbbi ekipmanlarda olduğu gibi hastanın takılması veya boğulması olasılığını azaltmak için tüm hasta kablolarını dikkatlice düzenleyin.



UYARI Yanlış ölçüm riski. Monitörü veya aksesuarları manyetik rezonans görüntüleme (MRI) sırasında veya MRI ortamında kullanmayın.



UYARI Güvenliği sağlamak için birden fazla cihazı istiflemekten veya çalışma sırasında cihazın üzerine bir şey koymaktan kaçının.



UYARI Yaralanmaya karşı koruma sağlamak için aşağıdaki talimatları izleyin:

- Cihazı görünür şekilde sıvı dökülmüş yüzeylere yerleştirmekten kaçının.
- Cihazı ıslatmayın veya sıvılara batırmayın.
- Temizlik çözeltilerini yalnızca bu kılavuzda belirtilen şekilde kullanın.
- Bir hastayı izlerken cihazı temizlemeye çalışmayın.



UYARI Elektrik çarpma tehlikesi. Elektrik çarpmasından korunmak için hastaya banyo yaptırmadan önce sensörler de dahil olmak üzere tüm aksesuarları çıkarın ve bağlantısını tamamen kesin.



UYARI Monitörün tüm parçaları ile taşınabilir RF iletişim ekipmanı (anten kabloları ve harici antenler gibi çevre birimleri dahil) arasında minimum 30 cm'lik (12 inç) mesafeyi koruyun. Yeterli mesafe bırakılmadığı takdirde monitörün performansı düşebilir.



DİKKAT Elektrik çarpma tehlikesi. Monitörü sterilize etmeyin. Monitörün sterilize edilmesi, cihaza hasar verebilir.



DİKKAT Amerika Birleşik Devletleri Federal Yasası, bu monitörün satışının, dağıtımının veya kullanımının sadece bir doktor ya da lisanslı sağlık uzmanı tarafından veya onların talebi üzerine yapılması için sınırlandırma getirmektedir.



DİKKAT Elektromanyetik etkileşim riski. Monitör, elektromanyetik etkileşim için geçerli ulusal ve uluslararası standartlarla uyumludur. Bu standartlar, tıbbi ekipmanların elektromanyetik etkileşimi en aza indirmeyi amaçlamaktadır. Bu monitörün diğer uyumlu ekipmanlar için sorun yaratması ya da diğer uyumlu cihazlardan etkilenmesi beklenmemekle birlikte yine de etkileşim sorunları meydana gelebilir. Önlem olarak, monitörü diğer ekipmanların yakın çevresinde kullanmaktan kaçının. Ekipman etkileşiminin gözlemlenmesi halinde, ekipmanın yerini gereken şekilde değiştirin ya da üreticinin kullanım talimatlarına başvurun.



DİKKAT Güç kaynağı fişi ana şebeke prizine takılıken standı hareket ettirmeyin.



DİKKAT Monitörü sterilize etmeyin. Monitörün sterilize edilmesi, cihaza zarar verebilir.



DİKKAT Monitörün güç kaynağını şarj etmek için yalnızca Sınıf I (topraklanmış) AC güç kablosu kullanın.



DİKKAT Monitörü normal bir şekilde çalışır durumdayken kapatmak için  düğmesini basılı tutma özelliğini kullanmayın. Aksi halde hasta verilerini ve yapılandırma ayarlarını kaybedersiniz.



DİKKAT Monitörü veya mobil sehpayı hiçbir zaman kablolardan birini çekerek hareket ettirmeyin. Bu, monitörün devrilmesine veya kablonun hasar görmesine neden olabilir. Kabloyu ana şebeke prizinden çıkarırken hiçbir zaman güç kablosundan tutarak çekmeyin. Güç kablosunu çıkarırken her zaman bağlantı fişinden tutun. Kabloyu sıvılardan, ısıdan ve keskin kenarlardan uzak tutun. Gerilim azaltıcısı, kablo yalıtımı veya metal uçlar zarar gördüyse veya bağlantı fişinden ayrılmaya başladıysa güç kablosunu yenisiyle değiştirin.



DİKKAT Bir dizüstü bilgisayarı USB istemci portuna bağlamak için yalnızca Welch Allyn USB istemci kablosunu kullanın. Monitöre bağlanan tüm dizüstü bilgisayarlar pil, 60601-1 uyumlu bir güç kaynağı ya da 60601-1 uyumlu bir yalıtım transformatörü ile çalıştırılmalıdır.



DİKKAT Dokunmatik ekran düzgün yanıt vermiyorsa sorun giderme bölümüne bakın. Sorun giderilemiyorsa monitörün kullanımını sonlandırın ve yetkili bir Welch Allyn servis merkeziyle ya da yetkili servis personeliyle iletişime geçin.

Masimo Puls CO Oksimetre ile ilgili uyarılar, ikazlar ve notlar



UYARI Hasta yaralanma riski. Kurulumun doğru olduğu doğrulanmadıkça Puls CO Oksimetreyi başlatmayın veya çalıştırmayın.



UYARI Hasar gördüğü görünüyorsa veya bundan şüpheleniliyorsa Puls CO Oksimetreyi kullanmayın.



UYARI Hasta yaralanma riski. Bir ölçüm şüpheli görünüyorsa önce hastanın yaşamsal belirtilerini alternatif yollarla kontrol edin ve ardından Puls CO Oksimetrenin düzgün çalışıp çalışmadığını kontrol edin.



UYARI Yanlış ölçüm riski. Yanlış solunum hızı ölçümleri aşağıdakilerden kaynaklanabilir:

- Uygun olmayan sensör uygulaması
- Düşük arteriyel perfüzyon
- Hareket artefaktı
- Düşük arteriyel oksijen satürasyonu
- Aşırı ortam veya çevre gürültüsü



UYARI Yanlış ölçüm riski. Yanlış SpO2 okumaları aşağıdakilerden kaynaklanabilir:

- Yanlış sensör uygulaması ve yerleştirme
- Yüksek seviyelerde COHb veya MetHb: Yüksek seviyelerde COHb veya MetHb, normal gibi görünen SpO2 ile ortaya çıkabilir. Yüksek seviyelerde COHb veya MetHb şüphesi varsa kan numunesinin laboratuvar analizi (CO Oksimetre) gerçekleştirilmelidir.
- Yüksek seviyelerde bilirubin
- Yüksek seviyelerde dishemoglobin
- Raynaud ve periferik vasküler hastalık gibi vazospastik hastalık
- Talasemiler, Hb s, Hb c, orak hücre vb. gibi sentez bozuklukları ve hemoglobinopatiler
- Hipokapnik veya hiperkapnik koşullar
- Şiddetli anemi
- Çok düşük arteriyel perfüzyon
- Aşırı hareket artefaktı
- Anormal venöz pulsasyon veya venöz konstriksiyon
- Şiddetli vazokonstriksiyon veya hipotermi
- Arteriyel kateterler ve intraaortik balon
- İndosiyanın yeşili veya metilen mavisi gibi intravasküler boyalar
- Oje, akrilik tırnaklar, sim vb. harici olarak uygulanan boya ve doku
- Doğum lekeleri, dövmeleler, cilt rengi bozuklukları, ciltte nem, deforme veya anormal parmaklar. vb.
- Cilt rengi bozuklukları



UYARI Etkileşime Neden Olan Maddeler: Normal kan pigmentasyonunu değiştiren boyalar veya boya içeren maddeler hatalı okumalara yol açabilir.



UYARI Puls CO Oksimetre, tanı veya tedavi kararlarının tek dayanağı olarak kullanılmamalıdır. Klinik belirtiler ve semptomlar ile birlikte kullanılmalıdır.



UYARI Puls CO Oksimetre, şüpheli karbonmonoksit zehirlenmesiyle ilgili tanı veya tedavi kararları almak için tek dayanak olarak kullanılmak üzere tasarlanmamıştır; klinik belirti ve semptomları değerlendirmek için ek yöntemlerle birlikte kullanılması amaçlanmıştır.



UYARI Puls CO Oksimetre bir apne monitörü değildir.



UYARI Puls CO Oksimetre defibrilasyon sırasında kullanılabilir ancak bu durum parametrelerin ve ölçümlerin doğruluğunu veya kullanılabilirliğini etkileyebilir.



UYARI Puls CO Oksimetre elektrokoter sırasında kullanılabilir ancak bu durum parametrelerin ve ölçümlerin doğruluğunu veya kullanılabilirliğini etkileyebilir.



UYARI Puls CO Oksimetre aritmi analizi için kullanılmamalıdır.



UYARI SpO2, normal karboksihemoglobin (COHb) ve methemoglobin (MetHb) seviyelerine sahip sağlıklı yetişkin gönüllülerde ampirik olarak kalibre edilir.



UYARI Puls CO Oksimetre veya aksesuarlarını ayarlamayın, onarmayın, açmayın, sökmeyin veya değiştirmeyin. Personelde yaralanma veya ekipman hasarı oluşabilir. Gerekirse servis için Puls CO Oksimetreyi geri gönderin.



UYARI Optik, pleth tabanlı ölçümler (örn. SpO2 ve RRp) aşağıdakilerden etkilenebilir:

- Yanlış sensör uygulaması veya yanlış sensör kullanımı.
- Kan basıncı manşetinin sensör alanı ile aynı kola uygulanması.
- İndosiyanın yeşili veya metilen mavisi gibi intravasküler boyalar.
- Venöz konjesyon.
- Anormal venöz pulsasyonlar (örn. triküspit değer regürjitasyonu, Trendelenburg pozisyonu).
- Fizyolojik koşullardan kaynaklanan veya harici faktörlerle indüklenen anormal nabız ritimleri (örn. kardiyak aritmiler, intraaortik balon vb.).
- Oje, akrilik tırnaklar, sim vb. harici olarak uygulanan boya ve doku.
- Nem, doğum lekeleri, cilt rengi bozuklukları, tırnak sapması, deforme parmaklar veya ışık yolunda duran yabancı nesnelere.
- Yüksek seviyelerde bilirubin.
- Oksijen disasosiyasyon eğrisini anlamlı ölçüde değiştirebilen fizyolojik koşullar.
- Vazomotor tonunu veya vazomotor tonundaki değişiklikleri etkileyebilecek fizyolojik bir koşul.



DİKKAT Puls CO Oksimetreyi kontrollerin hasta tarafından değiştirilebileceği bir yere yerleştirmeyin.



DİKKAT Hastalar fotodinamik tedavi uygulanırken ışık kaynaklarına duyarlı olabilir. Puls oksimetre, fotodinamik tedaviyle etkileşimi en aza indirmek amacıyla yalnızca kısa süre için dikkatli klinik gözetim altında kullanılabilir.



DİKKAT Puls CO Oksimetreyi cihazı etkileyebilecek ve düzgün çalışmasını önleyebilecek elektrikli cihazların üzerine yerleştirmeyin.



DİKKAT SpO2 değerleri hipoksemiye gösteriyorsa hastanın durumunu onaylamak için bir laboratuvar kan numunesi alınmalıdır.



DİKKAT Düşük Perfüzyon mesajı sıkça görüntülenirse daha iyi perfüze edilmiş bir izleme alanı bulun. Aradaki zamanda hastayı değerlendirin ve belirtilirse diğer yollarla oksijenasyon durumunu doğrulayın.



DİKKAT Ana bilgisayar monitöründe "Replace sensor" (Sensörü değiştirin) ve/veya "Replace patient cable" (Hasta kablosunu değiştirin) mesajı ya da sürekli düşük sinyal kalitesi mesajı ["Low SIQ" (Düşük SIQ) gibi] görüntülediğinde uygulama alanını değiştirin veya sensörü ve/veya hasta kablosunu değiştirin. Bu mesajlar, hasta kablosunda veya sensörde hasta izleme süresinin bittiğini gösterebilir.



DİKKAT Tüm vücut irradyasyonu sırasında puls oksimetre kullanırken sensörü radyasyon alanından uzak tutun. Sensör radyasyona maruz kalırsa okunan değer yanlış olabilir veya cihaz, aktif irradyasyon süresince sıfır değerini gösterebilir.



DİKKAT Cihaz, floresan ışıkların ve diğer kaynakların getirdiği gürültünün iptaline izin vermek için yerel güç hattı frekansınızla eşleşecek şekilde yapılandırılmıştır.



DİKKAT Alarm limitlerinin izlenmekte olan hastaya uygun olduğundan emin olmak için Puls CO Oksimetre her kullanıldığında limitleri kontrol edin.



DİKKAT Hemogloblin ölçümlerindeki varyasyon büyük olabilir ve numune alma tekniğinin yanı sıra hastanın fizyolojik koşullarından da etkilenebilir. Hastanın klinik durumuyla tutarsızlık gösteren tüm sonuçlar tekrarlanmalı ve/veya ek test verileriyle desteklenmelidir. Kan numuneleri, hastanın durumunu tamamen anlamak için klinik karar verme sürecinden önce laboratuvar cihazlarıyla analiz edilmelidir.



DİKKAT Puls CO Oksimetreyi herhangi bir temizlik çözültisine batırmayın veya otoklav, irradasyon, buhar, gaz, etilen oksit veya başka bir yöntemle sterilize etmeye çalışmayın. Bu işlem Puls CO Oksimetreye ciddi hasar verir.



DİKKAT Ürünün atılması: Cihazın ve/veya aksesuarlarının atılmasında yerel yasalara uyun.



DİKKAT Radyo parazitini en aza indirmek için radyo frekansı iletimi yayan diğer elektrikli cihazlar Puls CO Oksimetrenin yakınında olmamalıdır.



DİKKAT Bu kılavuzda listelenen sorun giderme adımlarını tamamladıktan sonra ardışık hastaları izlerken "sensörü değiştirin" veya "düşük SIQ" mesajı sürekli olarak görüntülendiğinde kabloyu veya sensörü değiştirin.



NOT Puls CO Oksimetrenin doğruluğunu değerlendirmek için işlev test cihazı kullanılamaz.



NOT Sensöre yönlendirilmiş yüksek yoğunluklu ışıklar (atımlı stroboskop ışıkları gibi) Puls CO Oksimetrenin yaşamsal belirti okumaları elde etmesine izin vermeyebilir.



NOT Hasta kablolarına zarar verebileceğinden hasta kablolarını sıkı bir sargı halinde sarmayın veya cihazın etrafına dolamayın.



NOT Hareket ve düşük perfüzyon sırasında parametre/ölçüm performansı hakkında bilgiler de dahil olmak üzere puls oksimetreye uyumlu Masimo sensörlere özgü ek bilgiler, sensörün kullanım talimatlarında (DFU) bulunabilir.



NOT Yanlış okuma ve beklenmedik hasta izleme kaybı riskini en aza indirmek için kablolar ve sensörler X-Cal teknolojisiyle birlikte verilir. Hasta izleme süresinin belirtilen süresi için Kablo veya Sensör DFU'suna bakın.



NOT Pulsatil sinyal kaybına neden olan fizyolojik koşullar SpO2 veya RRp okumalarının olmamasıyla sonuçlanabilir.

Rezidüel risk

Bu ürün; ilgili elektromanyetik etkileşim, mekanik güvenlik, performans ve biyolojik uyumluluk standartları ile uyumludur. Ancak ürün; hastaya veya kullanıcıya yönelik aşağıdaki olası zararları tamamen ortadan kaldıramaz:

- Elektromanyetik tehlikelerle ilişkili zarar veya cihaz hasarı,
- Mekanik tehlikelerden kaynaklanan zarar,
- Cihaz, fonksiyon veya parametre bulunmamasından kaynaklanan zarar,
- Yetersiz temizleme gibi hatalı kullanımdan kaynaklanan zarar ve/veya
- Cihazın biyolojik tetikleyicilere maruz kalmasından kaynaklanan ve şiddetli sistemik alerjik reaksiyona neden olabilecek zarar.

Advers olay bildirim

AB'deki kullanıcılar ve/veya hastalar için bildirim: Cihazla ilgili meydana gelen tüm ciddi olaylar; üreticiye ve kullanıcının ve/veya hastanın bulunduğu Üye Ülkenin yetkili makamına bildirilmelidir.

Kontroller, göstergeler ve konektörler



NOT Modeliniz bu özelliklerin tümünü içermeyebilir.

Sol Önden görünüm

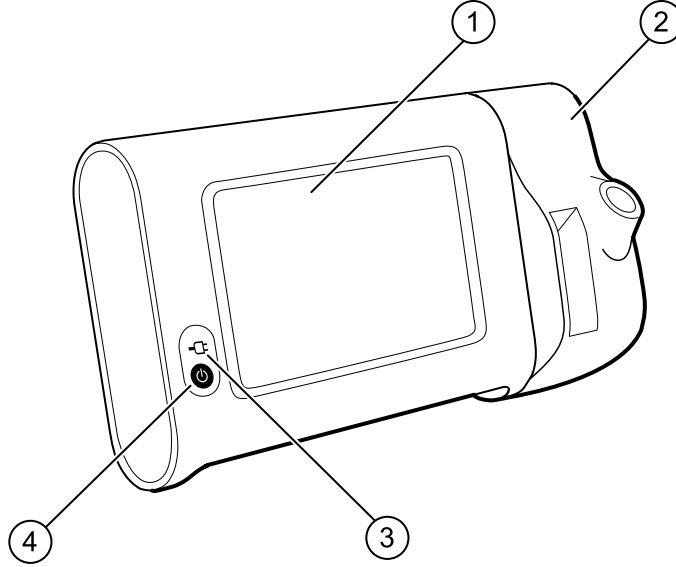

No.	Özellik	Açıklama
1	LCD ekran	7 inç renkli dokunmatik ekran, grafik tabanlı bir kullanıcı arayüzü sunar
2	Sıcaklık ölçümü	SureTemp birimini monitöre sabitler
3	Pil şarjı ve açılış durumu göstergesi	LED, AC güç kaynağına bağlıyken şarj ve açılış durumunu gösterir: <ul style="list-style-type: none"> Yeşil: Pil şarj oldu Sarı: Pil şarj oluyor Yanıp sönme: Monitör açılıyor
4	Güç düğmesi	Monitörün sol alt köşesinde bulunan mavi düğme: <ul style="list-style-type: none"> Monitörü açar

No. Özellik	Açıklama
	<ul style="list-style-type: none"> Alarm durumunun etkin olduğu haller haricinde monitörü Sleep (Uyku) moduna geçirir (kısa süreli basın) Monitörü Sleep (Uyku) modundan çıkarır

Sol Arka Alttan görünüm

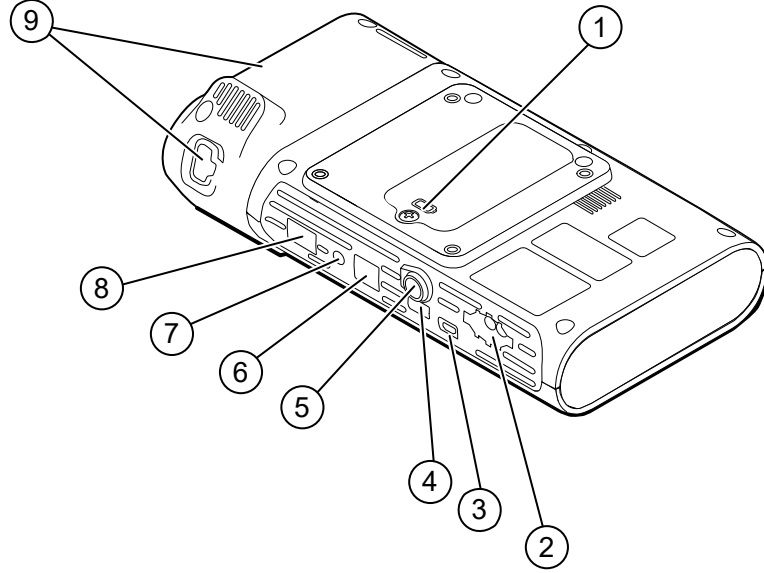

No. Özellik	Açıklama	
1	Pil bölmesi (arka kapak)	Pili barındırır (sabitleme vidası, kapağı monitöre sabitler)
2	NIBP	NIBP kablosunu monitöre bağlar
3	USB istemci portu	Testler ve yazılım güncellemeleri için harici bilgisayara bağlantı sağlar
4	USB portu	APM çalışma yüzeyini monitöre bağlar
5	Güç bağlantısı	APM çalışma yüzeyini veya herhangi bir aksesuarı monitöre bağlar
6	Ethernet RJ-45	Bilgisayar ağına fiziksel bağlantı sağlar
7	Nurse call (Hemşire çağrısı)	Hastanenin hemşire çağrı sistemine bağlantı sağlar
8	SpO2	Seçilen SpO2 sistemini monitöre bağlar
9	Sıcaklık ölçümü	Gösterilen yapılandırma SureTemp modülünü ve prob bağlantı portunu içerir

APM

Bu bölüm, yalnızca Aksesuar Güç Yönetimi (APM) standına sahip cihazlar için geçerlidir. APM; çalışma yüzeyi, gelişmiş cihaz çalışma süresi için güç kaynağı ve mevcut parametreler için sensörleri ve kabloları düzenlemek üzere organizatör kutular bulunan bir aksesuar standıdır.

Sol Üst Önden görünüm

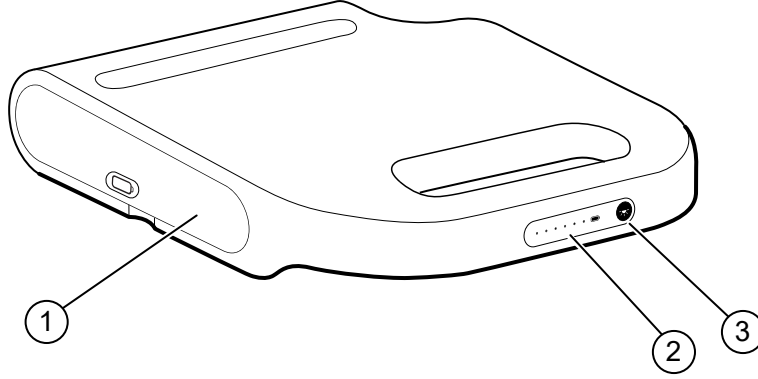

No.	Özellik	Açıklama
1	Pil bölmesi (arka kapak)	Pili barındırır
2	Pil şarj durumu göstergesi	Pilin şarj seviyesini gösterir
3	Güç ışığı anahtarı	APM çalışma yüzeyinin altındaki ışığı yakar

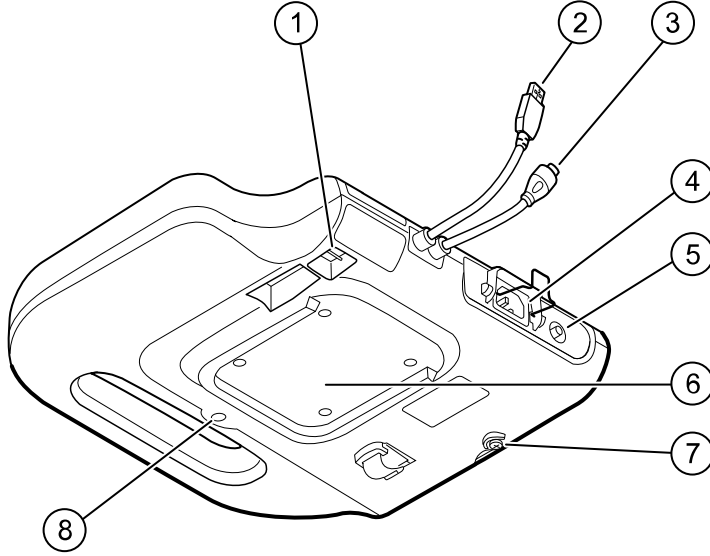
Sağ Arka Alttan görünüm

No.	Özellik	Açıklama
1	USB portları (2)	İsteğe bağlı aksesuarları bağlar
2	USB kablosu	APM çalışma yüzeyini monitöre bağlar
3	APM güç kablosu	APM çalışma yüzeyini monitöre bağlar
4	Güç bağlantısı	Harici AC güç bağlantısı sağlar
5	Topraklama bağlantı noktası (eşpotansiyelli bağlantı ucu)	Elektrik güvenliğinin test edilmesi ve potansiyel dengeleyici iletkenin bağlanması için sağlanmıştır
6	Montaj için oyuk	APM standına monte edildiğinde APM çalışma yüzeyini sabitlet (4 vida ile)
7	Pil kapağı vidası	APM çalışma yüzeyi pil kapağını sabitlet
8	APM ışığı	APM standının aksesuar kutularını ve yolunu aydınlatır

Kurulum

Malzemeler ve aksesuarlar

Onaylanmış tüm malzeme ve aksesuarların bir listesi için Ek'teki "Onaylı Aksesuarlar" bölümüne bakın.



UYARI Hasta yaralanma riski. Aksesuarları cihaz ya da sepet üzerinde saklamadan önce kablolar ve borular dahil tüm aksesuarları temizleyin. Bu, çapraz kontaminasyon ve hastane enfeksiyonu riskinin azaltılmasına yardımcı olur. Talimatlar için "Bakım ve Servis" bölümünde "Ekipmanın temizlenmesi" kısmına başvurun.

Pilin bağlanması

Bu prosedür monitörün ilk kez kurulumu için geçerlidir.Yeni bir monitör aldığınızda, pil bölmesinde pil takılıdır. Ancak, bağlı değildir.





UYARI Personel yaralanma riski. Pilin yanlış kullanımı ısı oluşumuna, dumana, patlamaya veya yangına neden olabilir. Pile kısa devre yapmayın, pili çarpmayın, yakmayın ya da parçalara ayırmayın. Pilleri asla çöp kutusuna atmayın. Pilleri her zaman ulusal veya yerel yönetmeliklere uygun şekilde geri dönüştürün.

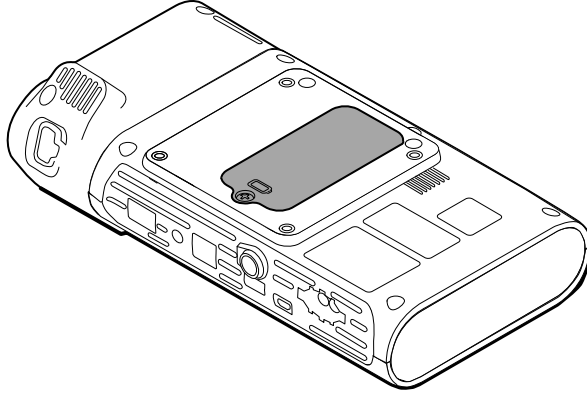

UYARI Yalnızca Welch Allyn onaylı aksesuarları kullanın ve bu aksesuarları üreticinin kullanım talimatlarına uygun şekilde kullanın. Monitörle onaylanmayan aksesuarların kullanılması, hasta ve operatör güvenliğini olumsuz etkileyebilir, ürün performansı ile doğruluğunu tehlikeye atabilir ve ürün garantisini geçersiz kılabilir.

1. Pil kapağına erişim sağlamak için monitörü, ekran aşağıya bakacak şekilde düz bir yüzeye yerleştirin.



2. Monitörün arka kısmında  işaretiyle gösterilen pil kapağını bulun.
3. Çift uçlu tornavida kullanarak tabandaki pil kapağının tabanındaki sabitleme vidasını sökün ve ardından kapağı çıkarın.
4. Monitör üzerindeki pil bağlantı portuna erişmek için pili çıkarın.
5. Pil konektörünü monitör üzerindeki pil bağlantı portuna takın.
6. Pili pil bölmesine takın.
7. Pil kapağını yerine takın ve ardından pil kapağının altında bulunan sabitleme vidasını sıkın.



NOT Vidayı gereğinden fazla sıkmayın.

Monitörün monte edilmesi

Connex Spot Monitör; MS3 Classic Mobile Stand, Mobile Work Surface (MWS) standı, Accessory Power Management (APM) standı, Desktop Stand (DST) veya duvar montaj askısı ile monte edilebilir. Standınız veya duvar montaj askınızla birlikte gelen montaj talimatlarını veya kullanım talimatlarını uygulayın. APM standınız varsa eşpotansiyelli bağlantı ucuyla ilgili tüm talimatları uygulayın.

APM hariç herhangi bir çözüme monte edildiğinde ayrı bir güç kaynağı gerekir.

AC gücünün bir güç kaynağına bağlanması

Monitörü elektrik prizinden gelen güçle kullanabilirsiniz. Pil şarj edildikten sonra pil gücü de kullanılabilir.

Monitörü monte ettiğiniz stantla birlikte gelen *Kullanım talimatlarındaki* AC gücü talimatlarına bakın.

APM ve monitörün AC gücüne bağlanması

Monitörü APM standına bağlamak için, *APM Montaj talimatlarına* bakın.

Prob yuvasının ve ateş ölçer probunun takılması

1. Monitör üzerindeki yuvaları ölçüm ucu yuvasıyla hizalayın ve ölçüm ucu yuvasını monitörün üzerine kaydırın.
Ölçüm ucu tam olarak yerleştirildiğinde yerine tam oturur.
2. SureTemp prob konektörünü monitörün alt tarafında takın.

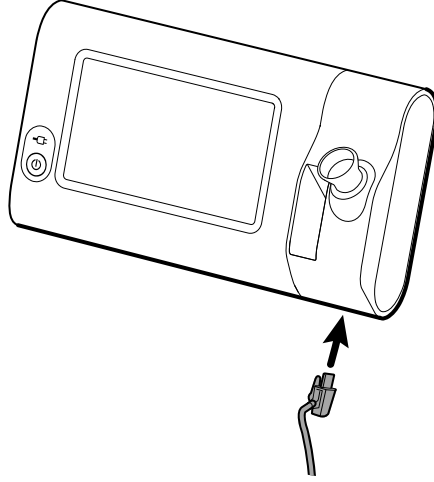

3. SureTemp ölçüm ucunu ölçüm ucu yuvasına yerleştirin.
4. Ölçüm ucu yuvasının sol tarafındaki bölmeye, bir Welch Allyn ölçüm ucu kılıfı kutusu yerleştirin.
Taşıyıcı kullanılıyorsa taşıyıcının alt bölmelerinde ek ölçüm ucu kılıfı kutuları saklanabilir.

Ateş ölçer probunun ve prob yuvasının çıkarılması

Prob kablosunun bağlantısını kesmek ve ölçüm ucu yuvasını çıkarmak için aşağıdaki adımları uygulayın.

1. SureTemp prob konektörünün üzerindeki yaylı tırnağı tutun ve çekerek bağlantı portundan çıkarın. Prob konektörü portu monitörün alt kısmında bulunur.
2. SureTemp ateş ölçer probunu prob yuvasından çıkarın.
3. Ölçüm ucu yuvasını sıkıca kavrayın ve monitörden çıkarmak için yukarı doğru çekin.

NIBP hortumunun bağlanması

1. Baş ve işaret parmaklarınızı hortum konektörü yaylı tırnakları üzerine koyun ve iyice sıkın.
2. Hortum konektörünü monitörün alt tarafında bulunan hortum konektör portuyla aynı hizaya getirin.
3. Yaylı tırnakların ikisi de klik sesi ile yerine oturuncaya kadar sıkıca bastırarak hortum konektörünü takın.

NIBP hortumunun çıkarılması

1. Baş ve işaret parmaklarınızı hortum konektörünün yaylı tırnakları üzerine yerleştirin.



NOT Hortumu her zaman konektöre ait yaylı tırnaklardan tutun. Hortumun kendisini çekmeyin.

2. Konektör serbest kalana kadar yaylı tırnakları sıkıp çekin.

SpO2 kablosunun bağlanması



UYARI Hasta yaralanma riski. Hasarlı sensör veya puls oksimetrisi kablosu ya da korumasız elektrikli ya da optik bileşenler kullanmayın.

1. Monitörün en altında, SpO2 kablo konektörünü kablo konektör portuyla aynı hizaya getirin.
2. Konektör yerine oturuncaya kadar sıkıca bastırarak kablo konektörünü takın.

SpO2 kablosunun çıkarılması

1. Baş ve işaret parmaklarınızı SpO2 kablo konektörünün üzerine yerleştirin. Kabloyu kavramayın.
2. SpO2 kablo konektörünü konektör portundan çekin.

Bir aksesuarın eklenmesi



DİKKAT Bu monitöre eklenen aksesuarlar pil gücü ile çalışıyor olmalıdır. Monitöre bağlıyken, hiçbir aksesuarın harici güç kaynağını kullanmayın.

Bir aksesuarı monitöre eklemek için, aksesuarla birlikte gelen *Kullanım talimatlarını* uygulayın.



DİKKAT Kabloları, dolaşıklığı en aza indirecek şekilde bağlayın.

Bir aksesuarın çıkarılması

Bir aksesuarı monitörden çıkarmak için, aksesuarla birlikte verilen talimatları uygulayın.

AC gücünün bağlantısının kesilmesi



DİKKAT Monitörü ya da mobil standı asla kabloları çekerek hareket ettirmeyin. Bu, monitörün düşmesine ya da kablonun zarar görmesine sebep olabilir. Güç kablosunu prizden çıkarırken asla kablo kısmından çekmeyin. Güç kablosunun bağlantısını keserken her zaman bağlantı fişini kavrayın. Kabloyu sıvılardan, ısıdan ve keskin kenarlardan uzak tutun. Gerilim azaltma, kablo yalıtımı ya da metal uçlar zarar gördüyse veya bağlantı fişinden ayrılmaya başladıysa güç kablosunu yenisi ile değiştirin.

1. Güç hattı kablosunu kavrayın.
2. Güç hattı kablosunu ana şebeke prizinden çekin.

Başlatma

Güç

Monitörün sol alt köşesinde bulunan Güç düğmesi birden fazla işlevi yerine getirir.

- Monitörü çalıştırır
- Monitörü Sleep (Uyku) modundan çıkarır
- Oturum kapatma, cihazı kapatma ve Sleep (Uyku) moduna girme (bir alarm durumunun aktif olduğu haller haricinde) kontrollerini içeren bir açılır pencereyi görüntüler



DİKKAT Monitör normal bir şekilde çalışırken kapatmak için Güç düğmesine uzun basma özelliğini kullanmayın. Aksi halde, hasta verilerini ve yapılandırma ayarlarınızı kaybedersiniz. Monitörü kapatmak için **Settings (Ayarlar) > Device (Cihaz)** sekmelerine dokununuz.

Elektrik fişi sembolünün ortasındaki LED, pilin şarj durumunu belirtir.

- Yeşil renk, AC güç kaynağının bulunduğunu ve pilin tamamen dolu olduğunu belirtir.
- Sarı renk, AC güç kaynağının bulunduğunu ve pilin şarj olmakta olduğunu belirtir.

Monitörün çalıştırılması





Monitör her çalışmaya başladığında kendine kısa bir tanılama testi uygular. Bir alarm durumu oluşursa uyarı, ekranın üst kısmında cihazın Status (Durum) alanında görüntülenir. Aşağıda pilin tekrar şarj edilmesi gerekirse açılış sırasında görülebilecek bir açık mavi renkli, çok düşük alarm örneği gösterilmektedir.



Low battery 30 minutes or less remaining.



UYARI Hasta güvenliğini sağlamak için en az günde bir kez açılış sırasında iki sesli göstergelyi (çağrı cihazı ve hoparlör sesi) dinleyin ve görsel uyarıları izleyin. Monitörü kullanmadan önce tüm sistem hatalarını düzeltin. Sesli göstergelerin yanı sıra ekrandaki Status (Durum) alanında gerektiğinde klinik önceliğini ve işlemleri ayırt edebilmemiz için renk kodları, simgeler ve mesajlar görüntülenir.

Uyarı tipi	Renk	Alarm simgesi örneği
Yüksek Alarm	Kırmızı	
Orta Seviye Alarm	Yanıp sönen sarı	 
Düşük Seviye Alarm	Sabit sarı	
Çok Düşük Seviye Alarm	Açık mavi	
Bilgi mesajı	Mavi	



UYARI Sabit sarı, düşük seviye alarmı belirtir. Yanıp sönen sarı, orta seviye alarmı belirtir. Yanıp sönen kırmızı, yüksek seviye alarmı belirtir.



UYARI Monitörü çalışmaya başlarken her zaman gözlemleyin. Herhangi bir göstergenin ışığı düzgün çalışmıyorsa ya da bir sistem hata kodu ya da mesaj görüntüleniyorsa hemen bir yetkili servis personelini bilgilendirin ya da size en yakın Welch Allyn Müşteri Hizmetlerini ya da Teknik Destek birimini arayın. Sorun düzeltilene kadar monitörü kullanmayın.



DİKKAT Monitörü her zaman yeterince şarj edilmiş ve düzgün çalışan pillerle kullanın.



DİKKAT Aralıklı izleme sırasında, monitörü her zaman AC gücüne bağlayın.



DİKKAT Bu monitörün pilini şarj etmek için yalnızca Sınıf I (topraklanmış) AC güç kablosu kullanın.

Monitörü çalıştırmak için  düğmesine basın.

Cihaz açılırken monitör başlangıç ekranını görüntüleyip açılma sesi duyulana kadar LED yanıp sönmeye devam eder.

Yapılandırma ve işlevlerinize bağlı olarak açılır ekran görüntülenir.

- İlk çalıştırma sırasında monitör sizden dili, tarihi ve saati ayarlamanızı ister. Talimatlar için bkz. "Dilin değiştirilmesi" ve "Tarih ve saatin ayarlanması".
- Tesisiniz bir oturum açma biçimi seçtiyse karşılaştığınız ilk görüntü login (oturum açma) ekranı olur.

- Tesisiniz bir oturum açma biçimi seçmediyse karşılaştığınız ilk görüntü Home (Ana Sayfa) sekmesi olur.
- Bluetooth etkinse eşleştirilen cihazların listesi ve yeni bir cihaz ekleme seçeneği sunulur.

Bluetooth kablosuz teknolojisi



NOT Modeliniz bu özelliklerin tümünü içermeyebilir.

Bluetooth kablosuz teknolojisi, Office (Ofis) profilinde kullanılabilir.

Bluetooth durumu

Bluetooth kablosuz teknolojisine sahip bir monitör, Status (Durum) alanında monitör ile cihaz arasındaki durumu görüntüler.

Resim	Açıklama
Görüntü yok	Bluetooth telsizi KAPALI
Bluetooth simgesi Status (Durum) alanında görüntüleniyor	Bluetooth telsizi AÇIK
Bluetooth simgesi yavaşça yanıp sönüyor	Monitör, cihazla eşleşiyor
Bluetooth simgesi hızlıca yanıp sönüyor	Monitör, cihaza bağlanıyor
Bluetooth simgesi, Status (Durum) alanında simgenin etrafında bir çerçeveye görüntüleniyor	Monitör ile cihaz bağlandı ve monitör veri aktarımı için hazır

Verileri aktarabilmek için önce monitör ile cihazı eşleştirmeniz, ardından bağlamanız gerekir.

Cihazın Bluetooth kablosuz teknolojiyle eşleştirilmesi

Bluetooth kablosuz teknolojisine sahip bir monitör açıldığında ve halihazırda monitörle eşleştirilmiş cihazlar olduğunda monitöre bağlanmak üzere kullanılabilir cihazları gösteren bir açılır ekran görünür. Başka bir cihazı monitörle eşleştirmek için aşağıdaki talimatları uygulayın.



1. Öğesine dokunun.
2. **Add new device (Yeni cihaz ekle)** öğesine dokunun.
3. Dizüstü bilgisayar için dizüstü bilgisayarınızın görev çubuğundaki Bluetooth program yöneticinizde bulunan kullanılabilir cihazlar listesinden monitörü seçin.



NOT Tablet için tabletinizdeki Bluetooth program yöneticinizde bulunan kullanılabilir cihazlar listesinden monitörü (WACSM cihazı) seçin. Monitörde "This device is now discoverable" (Bu cihaz artık bulunabilir) mesajı görüntülenir ve cihaz ile monitör ekranlarında bir onay numarası görünür. Tablet cihazında **Pair** (Eşleştir) öğesine dokunun.

4. Cihaz ve monitördeki numaraların eşleştiğini doğrulayın ve ardından dizüstü bilgisayarda **Accept** (Kabul Et) seçeneğine dokunun.
Monitör ile cihazın eşleştirildiğini belirten bir mesaj görüntülenir.
5. Monitör ekranında **OK (Tamam)** öğesine dokunun.

Name this connection: (Bu bağlantıyı adlandır:) alanındaki klavye simgesine dokununuz ve cihaz için istediğiniz bir adı yazmaya başlayın.

6. Tercih edilen ad girildikten sonra **Save** (Kaydet) ögesine dokununuz.

Yeni ad, Bluetooth eşleştirilen cihazlar listesinde görüntülenir.

Cihazların Bluetooth kablosuz teknolojisi ile bağlanması ve verilerin indirilmesi

1. Bluetooth bağlantı ekranında eşleştirilen cihazlar listesinden bir dizüstü bilgisayar seçin.
Monitör ve dizüstü bilgisayar bağlanırken Device Status (Cihaz Durumu) alanındaki Bluetooth simgesi hızlıca yanıp söner.
Monitör ve dizüstü bilgisayar bağlandığında bağlı olan dizüstü bilgisayarın adını belirten bir bilgi mesajı kısa süreliğine görüntülenir. Mesaj kaybolduğunda bağlı olan dizüstü bilgisayarın adı ekranın sol üst köşesinde görünür ve bağlantı alanında Bluetooth bağlantı simgesi görüntülenir.
2. Dizüstü bilgisayar verileri indirirken ilerleme göstergesi bağlantı alanında döner.
Bluetooth bağlantısı, indirme tamamlanana kadar aktif kalır. Başarılı indirme işleminden sonra sistem, verileri monitörden siler ve monitör ile dizüstü bilgisayarın bağlantısını keser.
3. İşlemi gerektiği şekilde tekrarlayın ya da Bluetooth bağlantı ekranını kapatmak için **Cancel** (İptal) düğmesine dokununuz.

Cihazı yeniden adlandırma (yalnızca standart Bluetooth için geçerlidir)

Bir sistemden eşleştirilen cihazı yeniden adlandırabilir veya genel ismi özel isme dönüştürebilirsiniz.

1. *Bluetooth device list* (Bluetooth cihaz listesi) alanında düzenlemek istediğiniz cihazın sağında bulunan ok düğmesini seçin.
Name this connection: (Bu bağlantıyı adlandır:) alanındaki klavye simgesine dokununuz ve cihaz için istediğiniz bir adı yazmaya başlayın.
2. Adı girin, klavye ekranında **OK (Tamam)** ögesine dokununuz ve ardından **Save** (Kaydet) ögesine dokununuz.
Eşleştirilen *BlueTooth device list* (Bluetooth cihaz listesi) içinde yeni ad görünür.

Bluetooth Düşük Enerji (BLE) iş akışı

Bluetooth Düşük Enerji (BLE) bağlantısına izin vermek, bağlantıyı etkinleştirmek ve Connex Spot Monitor (monitör) yapılandırma dosyasını güncellemek için Welch Allyn Ürün Yapılandırma Aracını (sürüm 1.9.0 veya üzeri) kullanın.

Bluetooth Düşük Enerji yapılandırmasına izin vermeye ilgili talimatlar için Servis kılavuzundaki "Gelişmiş Ayarlar" bölümüne bakın.

1. Connex Spot Monitor cihazını açın.
2. Cihazda mobil uygulamayı açın. Vitals cihazlarının listesi görüntülenir.
3. Mobil uygulamadan Vitals cihazını seçin. Mobil cihaz Connex Spot Monitor'a ilk kez bağlanıyorsa veya "*Requiring pairing confirmation*" (Eşleşme onayı gerekli) etkinse:
 - a. Bluetooth Eşleştirme isteği istemi görüntülenir: "*WACSM... would like to pair with your ...*" (WACSM... cihazınızla eşleştirmek istiyor)
 - b. "*A Bluetooth® Low Energy device is attempting to connect*" (Bir Bluetooth Düşük Enerji cihazı bağlanmaya çalışıyor) komut isteminde Connex Spot Monitor üzerindeki **OK (Tamam)** ögesine dokunarak cihazı Connex Spot Monitor ile eşleştirin.

- c. Eşleştirme onay ekranında mobil uygulamada **Pair** (Eşleştir) ögesine dokunun. Mobil uygulama ana sayfa ekranı görüntülenir.

Tarih ve saatin ayarlanması

Tesisinizin yapılandırmasına bağlı olarak tarih ve saat önceden ayarlanmış olabilir. Saat ağ yapılandırmasında ayarlandıysa ağ saati, ayarlanan manuel saati geçersiz kılar.

1. **Ayarlar** sekmesine dokunun.
2. **Tarih / Saat** dikey sekmesine dokunun.
3. ▲ ve ▼ tuşlarına ya da tuş takımına dokunarak tarih ve saati ayarlayın.



NOT Kaydedilmiş hasta ölçümleri üzerindeki tarih ve saat özellikleri, değiştirdiğiniz tarih ve saat ayarlarına göre ayarlanır.

Dilin değiştirilmesi

Dilin nasıl değiştirileceğine ilişkin talimatlar için "Advanced Settings (Gelişmiş Ayarlar)" bölümüne (*Servis kılavuzunda*) bakın.

Monitörü kapatın

⏻ düğmesini kullanarak monitörü kapatırsanız hasta ölçümleri monitörün hafızasında en fazla 24 saat saklanır. Kaydedilen bu ölçümler geri çağırma ya da ağa elektronik olarak aktarım için elverişlidir. Bu yöntem aynı zamanda değiştirdiğiniz ve kaydettiğiniz tüm yapılandırma ayarlarının bir sonraki başlatmada korunmasını sağlar.

1. ⏻ düğmesine basın.
 - Mevcut bir yazılım güncellemesi varsa, bir sistem mesajı, yazılımı güncellemek isteyip istemediğinizi sorar.
2. Yazılımı güncellemek istiyorsanız **OK (Tamam)** düğmesine dokunun.
3. Sistem mesajı yoksa, aşağıdaki seçeneklerle birlikte bir iletişim kutusu görüntülenir.
 - Sign out (if you signed in with a Clinician ID) [Çıkış (bir Klinisyen Kimliği ile giriş yaptıysanız)]
 - Power down (Kapat)
 - Sleep (Uyku)
 - Cancel (İptal)
4. Seçeneklerden birine dokunun.

Monitör, işaretlediğiniz seçeneğe bağlı olarak, başka bir klinisyenin giriş yapabilmesi için sizin kimliğinizden çıkış yapar, kapanır, Sleep (Uyku) moduna girer ya da önceki ekrana geri döner. Monitör, Sleep (Uyku) modundayken de olmaya devam eder.

Monitörün sıfırlanması

1. Monitör çalışmaz duruma gelirse, monitörü sıfırlamak için, monitörün sol alt köşesinde bulunan ⏻ düğmesine basın ve basılı tutun.
2. Kapatma, Sleep (Uyku) veya Cancel (İptal) seçeneklerine sahip bir istem varsa ⏻ düğmesine basmaya devam edin.

Monitör, ilk çalıştırmada sıfırlanır.



DİKKAT Monitör normal bir şekilde çalışır haldeyken kapatmak için  düğmesine uzun basarak kapatma özelliğini kullanmayın. Aksi halde, hasta verilerini ve yapılandırma ayarlarını kaybedersiniz. Monitörü kapatmak için "Power down the monitor (Monitörü kapatmak)" bölümüne bakın.

Sleep (Uyku) modu

Yapılandırılabilir bir süre sonra monitör uyku moduna girer. Farklı hareketsizlik tipleri farklı gecikme sürelerine sahiptir:

- Ekranı en son dokunulmasından bu yana yapılandırılabilir bir süre geçtiğinde
- Sensör modülleri, belirtileri yakalamak için kullanılmadığında
- Monitörün aktif bir alarmı yoksa

Monitör, Intervals (Aralıklı) izlemedeyken sleep (uyku) moduna girmez.

Üç durum nedeniyle monitör sleep (uyku) modundan çıkar:

- Güç düğmesine basılırsa.
- Ekranı dokunulursa.
- Alarm çalarsa.

Sleep (Uyku) moduna girme

1.  düğmesine basın.
2. Sistem mesajı yoksa, aşağıdaki seçeneklerle birlikte bir iletişim kutusu görüntülenir.
 - Sign out (if you signed in with a Clinician ID) [Çıkış (bir Klinisyen Kimliği ile giriş yaptıysanız)]
 - Power down (Kapatma)
 - Sleep (Uyku)
 - Cancel (İptal)
3. **Sleep (Uyku)** seçeneğine dokunun.
Monitör Sleep (Uyku) modunda girer.

Sleep (Uyku) modundan çıkış

1.  düğmesine basın ya da ekrana dokunun.
[Tesisiniz bir oturum açma biçimi seçmişse Login (Oturum Aç) iletişim kutusu görüntülenir.]
2. Mevcut kullanıcı sizseniz ve tesise özgü bir giriş biçimi kullanıyorsanız, kimliğinizi ve parolanızı girmek için tarayıcıyı veya tuş takımını kullanın.
Monitöre tekrar giriş yapıyorsanız, monitör daha önce görüntülediğiniz ekrana geri döner, hastanın içeriğini saklar ve daha önce ölçülmüş olabilecek yaşamsal belirtileri korur.
3. Yeni bir kullanıcıysanız, kimliğinizi ve parolanızı girmek için barkod tarayıcıyı veya tuş takımını kullanın.

Giriş yöntemleri

Monitörde iki şekilde oturum açabilirsiniz:

- Tesisiniz bir giriş biçimi seçtiyse, giriş ekranından oturum açabilirsiniz.
- Tesisiniz bir giriş biçimi seçmediyse, Clinician (Klinisyen) sekmesinden oturum açabilirsiniz.

Giriş ekranını kullanarak oturum açma

1. Klavye, barkod tarayıcı veya RFID okuyucuyu kullanarak ilgili alanlara kimliğinizi ve şifrenizi girin, ardından **Sign in (Oturum aç)** (Oturum aç) öğesine dokunun.

Profile selection (Profil seçimi) alanı etkinleşir ve bir ila üç profil içerir.

2. İzin seviyenize uygun olarak görüntülenen profillerden istediğiniz profili seçin. Seçilen profil için Home (Ana Sayfa) sekmesi görüntülenir.

Clinician (Klinisyen) sekmesini kullanarak oturum açma

1. **Ayarlar > Clinician (Klinisyen)** (Ayarlar > Klinisyen) sekmelerine dokunun.
2. Klavye, barkod tarayıcı veya RFID okuyucuyu kullanarak ilgili alanlara kimliğinizi ve şifrenizi girin, ardından **Sign in** (Oturum aç) düğmesine dokunun.

Klinisyen Kimliği, bu sekmedeki Klinisyen Kimliği alanında ve Home (Ana Sayfa) sekmesindeki Status (Durum) alanında görünür.

Barkod tarayıcı veya RFID okuyucu kullanma

Monitör, kimlik bilgisi girmek için hasta ve klinisyen barkodlarının taranmasına ve RFID kartlarının okunmasına olanak sağlar. Barkod tarayıcı (tarayıcı) ve RFID okuyucu, çizgisel ve iki boyutlu barkodları destekler.

İşlemi ilk defa gerçekleştirecekseniz tarayıcıyı veya RFID okuyucuyu monitöre bağlamak için tarayıcı veya RFID okuyucu ile birlikte sağlanan talimatları kullanın.



NOT Tarayıcının veya RFID okuyucunun USB Com Emulation (USB Com Taklit) moduna ayarlı olmasını sağlamak için üreticinin talimatlarına başvurun. Tesisiniz tarafından kullanılan EMR sürümü tipini onaylayın.

1. Tarayıcıyı veya RFID okuyucuyu tutucusundan çıkarın.
2. Tarayıcıdan veya RFID okuyucudan gelen ışığın barkodun veya RFID kartının üzerinde görünmesi için tarayıcıyı veya RFID okuyucuyu barkoddan veya RFID kartından yaklaşık 15,4 cm (6 inç) uzakta tutarak tetiği sıkın ya da düğmeye basın.

Tarayıcı veya RFID okuyucu bir barkod veya RFID kartı değerinin okunmasını ve cihaz ya da harici ana bilgisayar sisteminde eşleşen bir Kimlik için gereken sorguları başarıyla tamamladığında Kimlik hedeflenen alanda [Patient frame (Hasta penceresi)], veri alanı veya Device Status (Cihaz Durumu) alanı] görüntülenir. Aşağıdaki ek notları inceleyin.

Tarayıcı veya RFID okuyucu barkod veya RFID kartını okumakta zorlanırsa tetiği sıkarken veya tarayıcı veya RFID okuyucu üzerindeki düğmeye basarken tarayıcı veya RFID okuyucu ile barkod veya RFID kartı arasındaki mesafeyi ve açığı yavaşça ayarlayın. Zorluk devam ederse barkodun veya RFID kartının mümkün olduğu kadar düz olmasını sağlayın.



NOT Hastanın barkodunu Home (Ana Sayfa) sekmesinden tarayabilirsiniz. Taranan kimlik, Home (Ana Sayfa) sekmesindeki Patient frame (Hasta penceresi) alanında görünür.



NOT Clinician ID (Klinisyen Kimliği) bölümü açıkken bir klinisyen kimliği taramak, taranan kimliği Device Status (Cihaz Durumu) alanının Clinician ID (Klinisyen Kimliği) bölümüne yerleştirir. **OK** (Tamam) düğmesine dokunarak Home (Ana Sayfa) sekmesine dönüp hasta ölçümleri almaya başlayabilirsiniz.

Profiller

Monitör, Spot (Kısmi), Office (Ofis) ve Intervals (Aralıklı) da dahil olmak üzere, birden fazla profil sunar.



NOT Modeliniz bu özelliklerin tümünü içermeyebilir.

Kısmi profil

Spot profili; özel ve ek parametreler, tesise özgü giriş biçimi, yaşamsal belirti ölçümü ve birden çok hasta incelemesi özellikleriyle hızlı bir şekilde çoklu hasta yaşamsal belirtilerinin ölçümü için optimize edilmiştir.

Spot profili Home (Ana Sayfa) sekmesi, aşağıdaki parametreleri ve özellikleri görüntüler:

- NIBP
- Nabız hızı
- Solunum hızı
- Sıcaklık
- SpO2
- Özel skorlar
- Ek parametreler
- WiFi ve ethernet özelliği

Yapılandırılabilir parametrelere Home (Ana Sayfa) sekmesinde Spot profilinden ilgili parametreye dokunarak erişebilirsiniz.

Clincian name : Location 03:00 (50%)

PATIENT NAME: **Barker-Scotch, David A.** TYPE : Adult D.o.B : 12/14/1998 PATIENT ID: **00993369000**

NIBP **111/62** SYS/DIA mmHg (MAP) SOURCE : SureBP **START**

PULSE RATE **63** ♡/MIN : SpO2

RR **16** BPM : SpO2

SpO2 **100 %** (PI 19.3)

TEMPERATURE **98.3** °F (36.8°C)

Ht: 76 in Wt: 160.2 lbs P: 2 BMI: 23.4

Clear **Save**

Home **Patient** **Review** **Settings**

Office (Ofis) profili

Office (Ofis) profili, harici hasta içeriği ve isteğe bağlı Bluetooth işleviyle ambulatuvar yaşamsal belirti ölçümü için optimize edilmiştir.

Office (Ofis) profili Home (Ana Sayfa) sekmesi, aşağıdaki parametreleri ve özellikleri görüntüler:

- NIBP
- Nabız hızı
- Sıcaklık
- SpO2
- Solunum hızı
- BMI
- Boy, ağırlık, ağrı
- USB ve Bluetooth özelliği

Clincian name : Location 03:00 (50%)

NIBP **111/62** SYS/DIA mmHg (MAP) SOURCE : SureBP **START**

PULSE RATE **63** ♡/MIN Source : SPO2

RR **16** BPM : SpO2

SpO2 **100 %** (PI 19.3)

TEMPERATURE **98.3** °F (36.8°C)

PAIN **2**

BMI: 23.4 WEIGHT: 160.2 lbs HEIGHT: 76 in

PATIENT NAME: **Barker-Scotch, David A.** Adult

Clear **Save**

Home **Review** **Settings**

Aralıklı profil

Intervals (Aralıklı) profili, tek hasta inceleme ve alarm özellikleriyle tek bir hastanın denetimsiz episodik aralıklı izlenmesi için optimize edilmiştir.

Intervals (Aralıklı) profili Home (Ana Sayfa) sekmesi, aşağıdaki parametreleri ve özellikleri görüntüler:

- NIBP
- Nabız hızı
- Solunum hızı
- Sıcaklık
- SpO2
- Alarms (Alarmlar)
- Özel skorlar
- Ek parametreler
- WiFi ve ethernet özelliği

Yapılandırılabilir parametrelere Home (Ana Sayfa) sekmesinde Intervals (Aralıklar) profilinden ilgili parametreye dokunarak erişebilirsiniz.

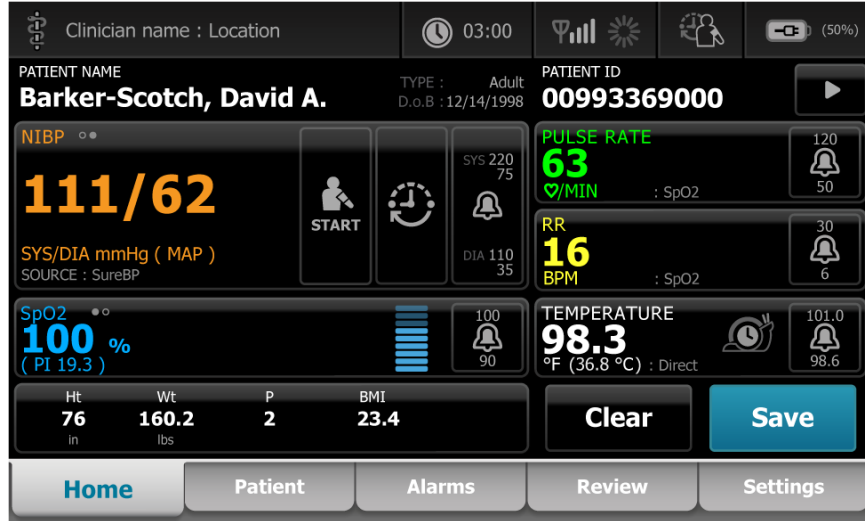

Profil özelliklerinin karşılaştırılması

Monitör, Spot (Kısmi), Office (Ofis) ve Intervals (Aralıklı) da dahil olmak üzere, birden fazla profil sunar.



NOT Modeliniz bu özelliklerin tümünü içermeyebilir.

Profil özelliklerinin karşılaştırılması

Aşağıdaki tablo profillerin özelliklerini karşılaştırmaktadır.

Özellik	Spot (Kısmi)	Office (Ofis)	Intervals (Aralıklı)
Aralık zamanlaması ayarının kurulumu ve kullanımı		X	X
Alarm limitlerinin gözlemlenmesi ve kurulumu			X
Fizyolojik alarmların gözlemlenmesi ve yanıtlanması			X
Alarms (Alarmlar) sekmesine erişim			X
NIBP, SpO2, solunum hızı, sıcaklık ve nabız hızı okumalarının alınması	X	X	X
Hasta tipini değiştirme (yetişkin, pediyatrik ve yenidoğan)	X	X	X
Manuel parametreleri görüntüleyin ve girin (boy, ağırlık, ağrı, solunum, vücut sıcaklığı ve BMI) ¹	X	X	X
Mevcut durumda görüntülenen veriyi cihaz hafızasına kaydetme	X	X	X
Hasta verilerini kaydetme	X	X	X
Hasta verilerini inceleme	X	X	X
Patients (Hastalar) sekmesine erişim	X		X
Review (İnceleme) sekmesine erişim	X	X	X
Settings (Ayarlar) sekmesine erişim	X	X	X

¹Monitörle birlikte çalışmak üzere yapılandırılan Braun IR ateş ölçer, vücut sıcaklığı verilerini otomatik olarak vücut sıcaklığı penceresine aktarır.Hastanın vücut sıcaklığını monitöre bağlı olmayan bir ateş ölçer ile ölçerseniz, ve sıcaklığı görüntülenecek dört manuel parametreden biri olarak seçtiyseniz, ölçtüğünüz değeri manuel olarak girebilirsiniz.

Giriş alanından profil seçilmesi

Tesisiniz Connex Spot Monitörlerini tesise özel bir formatla yapılandırdıysa monitör açıldığında Giriş ekranı görünür.

1. Monitörde oturum açın.
Profile (Profil) seçimi ekranı görünür ve en fazla üç profil gösterilir.
2. İstenen profile dokununuz.
Seçilen profil için Home (Ana Sayfa) sekmesi görüntülenir.

Hasta ölçümü alınırken ya da ekranda kaydedilmemiş hasta ölçümleri görüntüleniyorken profili değiştirirseniz, ölçümler silinir.





Bir profilin değiştirilmesi







1. **Ayarlar** sekmesine dokununuz.
2. **Profiles** (Profiller) dikey sekmesine dokununuz.
3. İstenen profile dokununuz.
4. **Home** (Ana Sayfa) sekmesine dokunarak *Home* (Ana Sayfa) ekranına gidin ve seçili profili kullanmaya başlayın.

Profiller hasta ölçümü alınırken ya da ekranda kaydedilmemiş hasta ölçümleri görüntülenirken değiştirilmemelidir. Profilin değiştirilmesi tüm ölçüm verilerini cihazdan siler ve çalışma aralıklarını durdurur.

Ortak ekran işlevselliği

Ekrandaki pek çok parametre alanı veri girmenize olanak tanır. Belirtilen işlevi gerçekleştirmek için bir simgeye dokununuz.

Simge	Açıklama
	Sayısal tuş takımı , sayısal bilgileri girmenizi sağlar.
	Alfanümerik tuş takımı , abc ve sayısal bilgileri girmenizi sağlar.
	Üst karakter tuşu dokunulan bir sonraki harfi büyük harf olarak girmenizi sağlar.
	Veri alanı , verilerin girildiği alandır.
	Geri tuşu , girilen verilerin sağ tarafından başlayarak verileri silmenizi sağlar.

Simge	Açıklama
	Next (Sonraki) tuşu , girilen verileri yakalar, veri alanını temizler ve veri girişi için bir sonraki veri alanına geçer.
	OK (Tamam) tuşu , girilen veriyi yakalar ve veri girmek için kullanılan tuş takımını ya da klavyeyi kapatır.
	Cancel (İptal) tuşu , girilen veriyi yakalamadan tuş takımını ya da klavyeyi kapatır.
	Sol üst köşedeki ABC tuşu , klavyeyi temel abc düzenine dönüştürür.
	Sol üst köşedeki Simge tuşu , klavyeyi temel abc düzeninden simgeler ve özel karakterler düzenine geçirir.
	Sol üst köşedeki Harf imleri tuşu , klavyenin temel abc düzenini değiştirerek seçili dilin harf imlerini görüntüler.

Birincil ekranlar

Monitörde birincil ekranlar ve açılır ekranlar bulunur.

Birincil ekranlar üç bölümden oluşur:



The screenshot shows a primary screen with the following elements:

- 1** Status bar at the top: Clinician name : Location, 03:00, signal strength, battery (50%), and user profile.
- 2** Patient information: PATIENT NAME **Barker-Scotch, David, A**, TYPE: Adult, PATIENT ID **00993369000**, NIBP **129/67** mmHg (MAP 88), PULSE RATE **93** /MIN, RR **20** BPM, SpO2 **94%** (PI 5.6), TEMPERATURE **97.9** °F (36.6°C).
- 3** Navigation bar at the bottom: Home, Patient, Alarms, Review, Settings.

Öge	Açıklama
1 Durum	Durum alanı, ekranın en üstünde görünür ve tüm sistem özelliklerine ilişkin bilgileri içerir.

Öge	Açıklama
2 İçerik	İçerik alanı, ekranın en altında seçilen birincil ya da global navigasyon sekmesi tarafından belirlenen bilgileri görüntüler.İçerik alanı, ayrıca, ekranın sol tarafında, seçilen birincil navigasyon sekmesiyle ilgili dikey sekmeleri de içerebilir.Bu alan, mevcut yaşamsal belirtilere ilişkin özet bilgileri de görüntüleyebilir.
3 Birincil navigasyon	Kullanımda olan profile bağlı olarak, söz konusu profilin birincil navigasyon sekmeleri ekranın alt kısmında görüntülenir.

Pil durumu

Pil durumu göstergesi pilin durumunu gösterir.

Monitör ekranının sağ üst köşesinde bulunan simgelerle temsil edilen pil durumu aşağıdaki durumlara işaret eder. Durum, olası birkaç durumu gösterir:

- Monitör bir güç kaynağına bağlı ve pil şarj oluyor ya da tamamen şarj oldu. Tahmini şarj oranı, kapasite yüzdesi şeklinde gösterilir.
- Monitör, bir güç kaynağına bağlı değil ve pil gücü ile çalışıyor. Monitör ve stantta kalan pili gösteren kalan tahmini şarj süresi, 1-4 çubuktan oluşan bir dizi ve saat/dakika ile gösterilir.
- Monitör, bir güç kaynağına bağlı ancak pil şarj olmuyor (ya da çıkarıldı).

Çubuklar Açıklama

4	Pil ile çalışır durumda, pil şarjı yüksek; %76-%100; kalan zaman gösterimi (SA:DK)
3	Pil ile çalışır durumda, pil şarjı orta; %51-%75; kalan zaman gösterimi (SA:DK)
2	Pil ile çalışır durumda, pil şarjı düşük; %26-%50; kalan zaman gösterimi (SA:DK)
1	Pil ile çalışır durumda, pil şarjı çok düşük; %11-%25; kalan zaman gösterimi (SA:DK)

Pil şarj edilmiyor ve güç azalırken Durum alanında sarı ve çok düşük öncelikli bir alarm görünür.



NOT Pil durumu göstergesindeki kalan pil şarjını izleyin ve monitörü ilk fırsatta bir güç çıkışına bağlayın.

Düşük öncelikli alarm kapatılırsa ya da pili şarj etmek için herhangi bir işlem yapmazsanız pil gücü kritik seviyede düşük olduğunda kırmızı ve yüksek öncelikli bir alarm görünür ve duyulur. Monitörün kapanmasını önlemek için monitörü derhal bir güç çıkışına bağlayın.

Alarm ve bilgi mesajları

Cihaz Durumu alanı geçici olarak ya da mesajın bağlantılı olduğu durum devam ettiği sürece alarm ve bilgi mesajları sunar.Alarm ya da bilgi mesajlarına, alarm ve bilgi mesajlarını yönetmek için kullanabileceğiniz kontrol veya davranışlar da dahildir.

Monitör bir alarm durumu tespit ettiğinde, alarmla ilgili yaşamsal belirti penceresi yanıp söner ve bir alarm mesajı görünür.Birden çok alarm etkinleştildiğinde, en yüksek önceliğe sahip mesaj ilk olarak gösterilir.Çoklu alarm geçiş düğmesine dokunarak alarm mesajlarını sırayla görebilirsiniz.

Bilgi mesajları monitörle belirli bir şekilde etkileşime geçmeniz için sizi yönlendirir ya da herhangi bir eylem gerektirmeyen bilgiler verir. Bir bilgi mesajını, mesajla ilgili kontrol kısmını seçerek ya da mesajın süresinin dolmasını bekleyerek kapatabilirsiniz.

Ekran kilidi modu

Ekran kilidi, hasta bilgilerinin görüntülenmesini önler ve ekranı temizlerken yararlı olabilecek herhangi bir veriyi engeller.

Aşağıdakilerden biri gerçekleştiğinde ekran kilitlenir:

- **Display lock (Ekran kilidi)** seçeneğine dokunduğunuzda.
- Monitörle etkileşim olmadığında

Ekranın kilitlenmesi

Ekrana kontrolleri aktifleştirmeden dokunmak için aşağıdaki adımları uygulayın.

1. Status (Durum) alanındaki pil simgesini dokununuz veya **Settings (Ayarlar)** sekmesine dokununuz.
2. **Device (Cihaz)** dikey sekmesine dokununuz.
3. **Display lock (Ekran kilidi)** seçeneğine dokununuz.

Ekran, önceden tanımlı bir süre boyunca kullanılmadığı takdirde otomatik olarak kilitlenecek şekilde de yapılandırılabilir. Bkz. "Yapılandırma Ayarları" (ek talimatlar için).

Ekran kilidinin açılması

Tesisiniz için Klinisyen Kimliği girişi biçimi yapılandırıldıysa aşağıdaki adımları uygulayın. Aksi halde ekran kilidini açmak için kilit simgesine dokunmanız yeterlidir.

1. Barkod tarayıcı veya tuş takımını kullanarak kimliğinizi girin ya da kimliğinizi ve parolanızı taratın.
2. Ekran kilidini açmak için ekrandaki istemleri takip edin.

Tarama yoluyla veya kimliğinizi ve parolanızı manuel olarak girerek cihazda oturum açabilirsiniz. Cihazda oturum açmaya çalıştığınızda şu ifadeyi içeren bir iletişim kutusu görüntülenir: "Would you like to log the current user, XXX, out?" (Mevcut kullanıcı olan XXX'in oturumunu kapatmak ister misiniz?)

No (Hayır) ögesini seçerseniz önceki kullanıcının oturumu açık kalır. OK (Tamam) ögesini seçerseniz cihaz önceki kullanıcının oturumunu kapatır, sizin oturumunuzu açar ve sizi Home (Ana Sayfa) sekmesine götürür.

Manuel giriş ve parametre düzenleyiciler

Parametre değerleri arasında geçiş yaparak ya da belirli değerleri girmek için bir açılır ekran kullanarak parametreleri manuel olarak değiştirebilirsiniz.

Bir parametre biriminin değiştirilmesi

Yetkili bir kişi Advanced settings > Parameters (Gelişmiş ayarlar > Parametreler) sekmesinden NIBP veya sıcaklık için ölçüm birimlerini değiştirebilir.

1. Advanced Settings (Gelişmiş Ayarlar) ögesine erişin.
 - a. **Ayarlar** sekmesine dokununuz.

- b. **Advanced** (Gelişmiş) sekmesine dokunun.
- c. Parolanızı girin ve **OK** (Tamam) ögesine dokunun.

General (Genel) sekmesi görünür.

2. **Parameters** (Parametreler) sekmesine dokunun.

NIBP için açılır menüyü kullanarak mmHg veya kPa seçeneğini belirleyin. Sıcaklık için açılır menüyü kullanarak °F veya °C seçeneğini belirleyin.

Bir pencerenin manuel olarak değiştirilmesi

1. **NIBP** gibi bir pencereye basın ve basılı tutun.
Modifiers (Düzenleyiciler) ekranı görünür.
2. Manuel giriş alanındaki klavye simgesine dokunarak parametre değerini manuel olarak girin ve ardından klavyede **OK (Tamam)** ögesine dokunun.
3. Tüm Düzenleyiciler tamamlandıktan sonra **OK (Tamam)** ögesine dokunun
4. Ölçümü kaydetmek için **Save** (Kaydet) ögesine dokunun.

Açılır ekranlar

Bir açılır ekran görüldüğünde, açılır ekranın arkasındaki hiçbir düğmeye ya da kontrole erişemezsiniz. Diğer ekranların aktif hale gelebilmesi için, açılır ekranda belirtilen eylemin yerine getirilmesi ya da izin veriliyorsa, aktif olarak kapatılması veya iptal edilmesi gerekir.

Bazı durumlarda çoklu, katmanlı açılır ekranlar etkinleşir. Bu durumlarda, yalnızca açılır ekrana erişilebilir. Arkadaki açılır ekranın aktif hale gelebilmesi için, en üstteki açılır ekranda belirtilen eylemin yerine getirilmesi ya da izin veriliyorsa, aktif olarak kapatılması veya iptal edilmesi gerekir.

Navigasyon

Monitörde dört tip navigasyon bulunur:

- Birincil sekmeler
- Dikey sekmeler
- Komut düğmeleri
- Kısayollar

Birincil sekmeler

Ekranın en altında bulunan birincil sekmeler, sekmeler arasında geçiş yapmanıza ve monitörün içerik alanındaki kontrolleri değiştirmenize olanak tanır. Seçtiğiniz profil, kullanılabilir sekmeleri belirler. Seçtiğiniz sekme, ekranda görüntülenecek bilgileri belirler. Beş birincil sekme şunlardır:

- Home (Ana sayfa)
- Patient (Hasta)
- Alarms (Alarmlar)
- Review (İnceleme)
- Settings (Ayarlar)

Dikey sekmeler

Ekranın sol tarafında bulunan dikey sekmeler, birincil sekmelerin ek alanlarına gitmenize olanak tanır. Görüntülenen dikey sekmeler, seçilen birincil sekmeye göre belirlenir.

Komut düğmeleri

Start Intervals (Aralıkları Başlat) düğmesi gibi komut düğmeleri, eylemler arasında gezmenize ve eylemleri gerçekleştirmenize olanak tanır.

Kısayollar

Kısayollar, etkili bir şekilde gezinmenize yardımcı olur. Örneğin durum çubuğundaki pil alanına dokunmak, Settings (Ayarlar) [**Settings > Device** (Ayarlar > Cihaz)] konumuna gitmenizi sağlar veya durum çubuğundaki saat alanına dokunmak, Settings (Ayarlar) [**Settings > Date/Time** (Ayarlar > Tarih/Saat)] konumuna gitmenizi sağlar ve monitörün ilgili bölümü hakkında daha fazla bilgi görüntüler.

Home (Ana Sayfa) sekmesi

Home (Ana Sayfa) sekmesi hasta bilgilerini görüntüler:

- Alarm ve pil durumlarını içeren durum alanı
- Ad ve kimlik bölümlerini içeren hasta alanı
- NIBP
- SpO2
- Solunum hızı
- Nabız hızı
- Sıcaklık
- Özel puanlama (ek parametreler/Erken Uyarı Skorları)
- Clear (Temizle) ve Save (Kaydet) düğmelerini içeren Eylem alanı

Patient (Hasta) sekmesi

Patient (Hasta) sekmesinde Patient Summary (Hasta Özeti) ekranı veya Patient List (Hasta Listesi) bulunabilir.

- Hasta adı
- Hastanın konumu
- Patient ID (Hasta Kimliği)
- Hasta tipi
- OK (Tamam) ve Clear (Temizle) öğelerini içeren eylem alanı

Alarms (Alarmlar) sekmesi

Alarms (Alarmlar) sekmesinde dikey sekmeler bulunur:

- General (Genel)
- NIBP

- Pulse rate (Nabız hızı)
- SpO2
- Solunum hızı
- Temperature (Sıcaklık)

General (Genel) sekmesinde alarm limitleri, ses yüksekliği kontrolleri, ses kontrolleri ve alarm sıfırlama için parametre kontrolleri yer alır.

Review (İnceleme) sekmesi

Review (İnceleme) sekmesi, daha önce alınan hasta verilerini görüntüler. Veriler, tek hasta veya birden çok hasta için görüntülenebilir. Review (İnceleme) sekmesi, temel ve özel parametreleri görüntüler ve kontroller sağlar:

- Hasta adı
- Tarih / Saat
- Temel yaşamsal belirtiler
- Özel parametreler
- View (Görüntüle), Send (Gönder) ve Delete (Sil) gibi kontroller

Settings (Ayarlar) sekmesi

Settings (Ayarlar) sekmesi, belirli cihaz işlevlerini düzenlemenize olanak tanır. Burada dikey navigasyon sekmeleri bulunur:

- Intervals (Aralıklar)
- Profiles (Profiller)
- Device (Cihaz)
- Date / Time (Tarih / Saat)
- Clinician (Klinisyen)
- Advanced (Gelişmiş) (bu dikey sekme parola korumalıdır ve yalnızca yetkili personel tarafından kullanılabilir)

Ekran parlaklığının ayarlanması

Ekran, 10 farklı parlaklık seviyesine ayarlanabilir. Settings (Ayarlar) bölümündeki Device (Cihaz) sekmesinde, ekran parlaklığını ayarlayın.

1. Settings (Ayarlar) sekmesinde, **Device (Cihaz)** düğmesine dokununuz.
2. Brightness (Parlaklık) alanında, ekran parlaklığını artırmak veya azaltmak için ▲ ve ▼ tuşlarına basın.

Hasta verileri yönetimi

Hasta verileri Patient (Hasta) sekmesinden yönetilir.

Patient name	Patient ID	Patient location
Dog, Devan, D	787878	
Duck, Dewey	D234	
La, La	665421	
La, Pan, M	12345	
Lamma, Larry	13579	

Patient (Hasta) sekmesinden aşağıdakileri yapabilirsiniz:

- Barkod tarayıcı ile hasta kimliği tarama ve harici bir ana bilgisayar sisteminden hasta getirme
- Harici bir ana bilgisayar sisteminden hasta arama ve getirme
- Ek hasta bilgileri girme
- Yeni hasta ekleme
- Liste getirme



UYARI Hasta yaralanma riski. Veri bütünlüğünü ve hasta gizliliğini sağlamak için, değerleri kaydedin ve hastalar arasında monitör ekranını temizleyin.



UYARI Manuel ya da barkodla girişten sonra ve hasta kayıtlarını kaydetmeden ya da iletmeden önce monitörden hasta kimliğini doğrulayın. Doğru hastanın tanımlanamaması, hastanın yaralanmasıyla sonuçlanabilir.

Tarayıcı veya RFID okuyucu ile hasta verilerinin yüklenmesi

Mevcut hasta kayıtlarını sorgulamak ve ADT hasta adı eşleştirmesi gerçekleştirmek için bir tarayıcı veya RFID okuyucu kullanabilirsiniz.



NOT Eğer monitör ağa bağlıysa, monitör taranan bir kimlik numarasıyla ilişkilenen hasta ismini hasta kayıtlarından alabilir.



UYARI Hastanın yaralanma riski. Manuel ya da barkodla girişten sonra ve hasta kayıtlarının çıktısını almadan ya da kayıtları iletmeden önce monitörden hasta kimliğini doğrulayın. Doğru hastanın tanımlanamaması, hastanın yaralanmasıyla sonuçlanabilir.

1. Home (Ana Sayfa) sekmesinde olduğunuzu doğrulayın.
2. Hastanın barkodunu bir tarayıcı veya RFID okuyucu ile tarayın.
Patient (Hasta) penceresinde Patient ID (Hasta Kimliği) görünür.

Tarayıcı veya RFID okuyucu yoksa veya işlevsel değilse ekran klavyesini kullanarak hasta bilgilerini manuel olarak girin.

Hasta ekleme



NOT Bu seçenek, Spot (Kismi) ve Intervals (Aralıklı) profillerinde bulunur.



NOT Harici bir ana bilgisayar sisteminden hastaları almak üzere yapılandırılmışsa cihaz hasta bilgilerini manuel olarak girmenize izin vermez.

1. Manuel hasta girişi için etkinleştirilmişse **Patient** (Hasta) sekmesine dokunun.
2. **New patient (Yeni hasta)** ögesine dokunun.
3. Etkinleştirilmişse herhangi bir alanda  simgesine dokunun ve ardından hasta bilgilerini girin.
4. Hasta verisi alanlarında gezinmek için **Next (Sonraki)** ögesine dokunun.



NOT Hasta kimliği alanına hasta kimliği girmek için bir barkod tarayıcı kullanabilirsiniz. Hasta kimliği alanındaki  simgesine dokunun, barkodu tarayın ve **OK (Tamam)** düğmesine dokunun.

5. Kaydetmek ve Home (Ana sayfa) sekmesine geri dönmek için **OK (Tamam)** ögesine dokunun.

Tarayıcı veya RFID okuyucu kullanarak hasta listesinde hasta arama



NOT Bu seçenek, Spot (Kısmi) ve Intervals (Aralıklı) profillerinde bulunur.

Giriş ekranından **Patient** (Hasta) sekmesine dokununuz veya hasta kimliğini tarayın.

Hasta kimliği tarandıktan sonra hasta listesinden bir hasta kimliğinin sonucu Home (Ana Sayfa) sekmesine getirilir.

Hasta kayıtlarının yönetilmesi

Hasta kayıtları ağa gönderilebilir ya da silinebilir.

1. **Review** (İnceleme) sekmesine dokununuz.

Patient	Date / Time	NIBP	Temp	PR	SpO2	RR	Score
677883	26/02 16:07			92	93		
677883	26/02 16:07	129/80		91	92		
677883	26/02 16:05	134/91	99.0	84			
677883	26/02 15:58		93.7	85	96	21	
	26/02 15:57	145/92		80	95	21	

Send Delete View All

Home Patient Alarms **Review** Settings



NOT Fizyolojik bir alarmı tetikleyen ölçümler renkle vurgulanmıştır.



NOT Cihazınız Custom scoring (Özel puanlama) için yapılandırılmışsa Erken Uyarı Skorları için bir sütun (*Skor*) görüntülenir.

2. Hastaları adlarının yanında bulunan onay kutularına dokunarak seçin.
3. İsteğe bağlı olarak kayıtları ağa aktarmak için **Send** (Gönder) ögesine ya da kalıcı olarak silmek için **Delete** (Sil) ögesine dokununuz.



DİKKAT Manuel ya da barkodla girişten sonra ve hasta kayıtlarını iletmeden önce monitörden hasta kimliğini doğrulayın.



NOT simgesi kayıtların ağa gönderildiğini gösterir.



NOT Bazı profil ve ayarları, ölçümleri otomatik olarak ağa göndermek için yapılandırabilirsiniz.



NOT Üzerinden 24 saatten fazla zaman geçmiş hasta kayıtları Review (İnceleme) sekmesinden otomatik olarak silinir.



NOT Kaydedilmiş hasta ölçümleri üzerindeki tarih ve saat özellikleri yeni tarih ve saat ayarlarına göre ayarlanır.

Modifiers (Düzenleyiciler)

Modifiers (Düzenleyiciler) ekranı mevcut ölçümler için ek bilgiler girmenize olanak tanır.

Düzenleyicilerin ayarlanması

1. Home (Ana Sayfa) sekmesinde, istenen parametreyi basılı tutun.
Modifiers (Düzenleyiciler) ekranı görünür.
2. Modifiers (Düzenleyiciler) ekranında istediğiniz parametreye dokununuz ve NIBP, SpO2, Pulse Rate (Nabız Hızı), RR, Temperature (Sıcaklık) veya Additional parameters (Ek parametreler) öğesinin manuel girişi için tuş takımını kullanın.
3. Yapılan girişi kabul etmek için **OK (Tamam)** seçeneğine dokununuz.
4. Değişiklikleri kabul etmek ve Home (Ana Sayfa) sekmesine dönmek için **OK (Tamam)** seçeneğine dokununuz ya da tüm girişleri silmek için **Cancel** (İptal) seçeneğine dokununuz.

Sistem yeniden başlatıldıktan, Home (Ana Sayfa) sekmesi temizlendikten veya kaydedildikten ya da yeni bir hasta seçildikten sonra Düzenleyici ayarları temizlenir.

Hasta listesi

Patient List (Hasta Listesi) ekranında şunları yapabilirsiniz:

- Barkod tarayıcı ile hasta kimliği tarama ve harici bir ana bilgisayar sisteminden hasta getirme
- Harici bir ana bilgisayar sisteminden hasta arama ve getirme
- Ek hasta bilgileri girme
- Yeni hasta ekleme
- Liste getirme

Patient name	Patient ID	Patient location
Dog, Devan, D	787878	
Duck, Dewey	D234	
La, La	665421	
La, Pan, M	12345	
Lamma, Larry	13579	



UYARI Hasta yaralanma riski. Manuel ya da barkodla girişten sonra ve hasta kayıtlarının çıktısını almadan ya da kayıtları iletmeden önce monitörden hasta kimliğini doğrulayın. Doğru hastanın tanımlanamaması, hastanın yaralanmasıyla sonuçlanabilir.

Hasta seçilmesi

List (Liste) sekmesinde önceden kaydedilen hastaların seçimine ilişkin seçenekler aşağıdaki durumlara göre değişiklik gösterir:

- Etkin profil
- Oluşturulan hasta içeriği
- Ağ bağlantısı
- Santral istasyon bağlantısı

Kalın yazı tipiyle sunulan metne dayanarak hastanız ve cihazınız için geçerli olan aşağıdaki adımları uygulayın.

1. Ofis haricindeki tüm profillerde, cihazda hasta içeriği oluşturulmamışsa:

- Patient** (Hasta) sekmesine dokunun.
Patient List (Hasta Listesi) ekranı görünür.
- Monitör ağa bağlıysa ekrandaki hasta listesini güncellemek için **Retrieve list** (Listeyi al) seçeneğine dokunun.
Monitör ağdaki hasta listesini geri getirir.
- Seçmek istediğiniz hasta tanımlayıcısına (ad, kimlik numarası veya konum) dokunun veya hasta kimliğini taramak için bir tarayıcı veya RFID okuyucu kullanın.



NOT Hasta verileri, başlık sıralamasını seçerek ya da ▲ ya da ▼ simgelerine dokunarak artan ya da azalan düzende sıralanabilir. Sıralama markörü sütunda görünmüyorsa, başlığa dokunduğunuzda ▲ simgesi görünür.

- Patient Summary (Hasta Özeti) ekranında **OK** (Tamam) seçeneğine dokunun.
Seçili hasta tanımlayıcısı Home (Ana Sayfa) sekmesinde görünür.



NOT Patient Summary (Hasta Özeti) ekranı düzenlenemez ancak hasta tipi değiştirilebilir.



NOT Hastalar, arama alanına bir hasta tanımlayıcı girerek filtrelenebilir (isim, kimlik numarası veya konum).



NOT Yapılandırılmışsa hasta türü hastanın ağdan alınan doğum tarihine göre seçilir. Patient Summary (Hasta Özeti) ekranında Adult (Yetişkin), Pediatric (Pediatrik) veya Neonate (Yenidoğan) arasında geçiş yaparak Hasta türünü manuel olarak değiştirebilirsiniz.

2. Ofis haricindeki tüm profillerde tek seferlik hasta içeriği oluşturmak için:

- a. **Patient** (Hasta) sekmesine dokunun.

List (Liste) sekmesi görünür.

- b. Hasta özeti ekranını görüntülemek için **New Patient (Yeni Hasta)** (Yeni Hasta) ögesine dokunun.



- c. Herhangi bir alanda  ögesine dokunun, ardından hasta bilgilerini girin veya hasta kimliğini taramak için bir tarayıcı kullanın.

- d. Hasta verisi alanlarında gezinmek için **İleri** (Sonraki) ögesine dokunun.

- e. Kaydetmek ve Home (Ana sayfa) sekmesine geri dönmek için **OK (Tamam)** ögesine dokunun.

Alarms (Alarmlar)

Monitör fizyolojik ve teknik alarmlar sunar. Fizyolojik alarmlar yaşamsal belirti ölçümleri belirlenen alarm limitlerinin dışına çıktığı zaman devreye girer, ancak yalnızca Intervals (Aralıklı) profilinde etkinleşir. Teknik alarmlar tüm profillerde etkinleşir.

Alarm sistemi kapatılırsa, alarm günlüğü 14 gün boyunca monitörde kalır.



NOT SpO2 ve RRp alarm durumu gecikmeleri hakkında daha fazla bilgi için *Servis kılavuzuna* bakın.



NOT Veri iletişiminin üç modu — USB, Ethernet ve IEEE 802.11 — gerçek zamanlı alarmlar için planlanmamıştır.

Yaşamsal belirti özeti görünümü

Alarms (Alarmlar) sekmesinin üst kısmında bulunan, temel yaşamsal belirtilerin özet görünümüdür.

Temel yaşamsal belirti parametrelerini özet görünümünden kontrol edemezsiniz.

Alarm limitleri

Varsayılan alarm limitleri tesis tarafından belirlenir ve yapılandırma dosyasına dahil edilmiştir. Bu limitleri yalnızca yetkili tesis personeli düzenleyebilir.

Alarm hatırlatma sinyali

Alarm hatırlatma sinyali, global alarm sesi duraklatılmışsa veya kapatılmışsa, tüm alarmlar için görüntülenir. Hatırlatma sinyali aralığı birlikte görüntülendiği alarm aralığıyla aynıdır.

Alarm tipleri

Tip	Öncelik	Renk	Alarm ses tonu
<ul style="list-style-type: none"> NIBP, SpO2 veya solunum hızı limiti aşıldı Bazı teknik alarmlar Nabız hızı limit aşımı 	Yüksek	Kırmızı	10-nabız sesi

Tip	Öncelik	Renk	Alarm ses tonu
• Bazı teknik alarmlar	Orta	Sarı	3-nabız sesi
• Vücut sıcaklığı limit aşımı • Bazı teknik alarmlar	Düşük	Sarı	2-nabız sesi ya da 1-kalp atım sesi

Alarm bildirim yerleri



UYARI Hasta yaralanma riski. Görsel alarm bildirimlerine göre hareket ediyorsanız, monitör ve/veya Nurse Call (Hemşire Çağrısı) ile net bir görüş mesafesinde kalın. Çevre ve ortamın gürültü seviyesini göz önünde bulundurarak ses yüksekliğini gereken seviyeye ayarlayın.



UYARI Hasta yaralanma riski. Alarm parametrelerini aşırı seviyelere ayarlamayın. Aşırı parametrelerin ayarlanması alarm sistemini işlevsiz kılar ve hastanın yaralanmasına neden olabilir.

Nurse Call (Hemşire Çağrısı)

Nurse Call (Hemşire Çağrısı) kablosu bağlı ve Nurse Call (Hemşire Çağrısı) etkinleştirilmiş haldeyken, bir alarm durumunda sistem derhal bir Nurse Call (Hemşire Çağrısı) bildiriminde bulunur. Nurse Call (Hemşire Çağrısı) için ayarlar yapılandırma ayarlarından belirlenir.

Home (Ana Sayfa) sekmesi

Home (Ana Sayfa) sekmesi bildirimleri





Bildirim	Açıklama
Cihaz Durumu (Device Status) alanı	Alan renk değiştirir ve kendisine eşlik eden bir durum simgesi ya da düğmesi ile bir mesaj görüntüler. Alarm sesi bir duraklama aralığında ise, bir zamanlayıcı geri sayımı görünür. Eğer birden fazla alarm ve bilgi mesajı aktif durumdaysa, Cihaz Durumu alanı en yüksek öncelikli alarmı gösterir. Eğer alarmlar eşit önem derecesindeyse, en yeni alarm mesajı gösterilir. Aktif durumdaki her bir alarmı sırayla görebilirsiniz.
Parameter frame (Parametre penceresi)	Parametre penceresi, alarm öncelik renginde yanıp söner. Bir alarm sesini duraklatmak ya da kapatmak için bu alana dokunun. Sesin duraklatıldığı durumlarda görsel işaretler ve Nurse Call (Hemşire Çağrısı) bildirimleri ekranda kalır.
Alarm Limit control (Alarm Sınırı kontrolü)	Kontrollerdeki bu simge alarm limiti ayarlarının durumunu gösterir. Kırmızı ve sarı simgeler alarm limitlerini aşan ölçümleri ifade eder. Alarm limiti ayarlarında değişiklik yapabileceğiniz, parametreye özgü bir sekme geçmek için bu kontrole dokununuz.

Home (Ana Sayfa) sekmesindeki simgeler

Parametre pencerelerindeki simgeler

Parametre pencerelerindeki simgeler alarm bildirim ayarlarını gösterir. Alarm limitleri açıkken bir alarm etkinleşene kadar simgeler gri renkte olacaktır. Sonrasında simgeler, alarmın öncelik durumunu göstermek üzere renk değiştirecektir. Kırmızı simgeler yüksek öncelikli alarmları, sarı simgeler orta ya da düşük öncelikli alarmları temsil eder.



Parametre pencerelerindeki simgeler

Simge	İsim ve durum
	Alarm kapalı. Bu parametre için hiçbir görsel ya da sesli alarm veya Nurse Call (Hemşire Çağrısı) bildirimi olmayacaktır.
	Alarm açık. Sesli ve görsel bildirimler ile Nurse Call (Hemşire Çağrısı) etkinleştirilmiştir.
	Alarm sesi kapalı. Nurse Call (Hemşire Çağrısı) da dahil yalnızca görsel bildirimler olacaktır.
	Duraklatılmış alarm sesi. Varsayılan ses duraklatma alarm süresi 1 dakikadır. Simge, duraklatma süresi 0'a geri sayımı bitirene dek ekranda kalır. Yetkili personel, bu parametreyi yapılandırabilir.



Device Status (Cihaz Durumu) alanındaki simgeler

Device Status (Cihaz Durumu) alanındaki simgeler siyah beyazdır ancak arka plan alanı, alarm önceliğini göstermek üzere renk değiştirir. Bu simgelere mesajlar eşlik eder. Bu simgeler kontroller ya da durum göstergeleri olabilir.

Device Status (Cihaz Durumu) alanındaki simgeler

Simge	İsim ve durum
	Alarm aktif. Bir ya da daha fazla alarm aktif. Sesi duraklatmak ya da kapatmak için bu simgeye dokununuz.
	Alarm sesi kapalı. Sesli sinyaller devre dışı ancak alarm limitleri ve görsel alarm sinyalleri aktif duruyor.

Device Status (Cihaz Durumu) alanındaki simgeler





Simge	İsim ve durum
	Çoklu alarm geçiş düğmesi. Aktif alarm mesajları arasında geçiş yapmak için bu simgeye dokununuz.
	Duraklatılmış alarm sesi. Ses tonu 90 saniyeden 15 dakikaya kadar değişebilen bir süre için duraklatılmıştır. Simge, duraklatma süresi 0'a geri sayımı bitirene dek ekranda kalır. Duraklatma aralığını sıfırlamak için bu simgeye dokununuz. Duraklatma aralığı Advanced (Gelişmiş Ayarlar) sekmesindeki ayarlar ile belirlenir.

Sesli alarmların sıfırlanması (duraklatılması ya da kapatılması)

Sesli alarm özellikleri

- Bir sesli alarm sıfırlandıktan sonra bazı sesler tekrar etmez ancak diğerleri, alarma sebep olan durum devam ediyorsa bir duraklatma aralığından sonra tekrar eder. Duraklatma aralığının uzunluğunu Advanced (Gelişmiş) sekmesindeki ayarlar belirler.
- Bir duraklatma aralığı sırasında yeni bir alarm durumu meydana gelirse yeni bir ses tonu etkinleşir.

Sesli bir alarmın duraklatılması ya da kapatılması

1. Device Status (Cihaz Durumu) alanında,  seçeneğine dokununuz.
 - Görsel işaretler, durum düzeltilene ya da bir sonraki ölçüm alınana kadar parametre penceresinde kalır.
 - Device Status (Cihaz Durumu) alanında simge  olarak değişir ve mesaj görünmeye devam ederse zamanlayıcı geriye doğru sayar ve ses bir duraklatma aralığından sonra tekrar eder. Zamanlayıcıyı tekrar başlatmak için  seçeneğine tekrar dokunabilirsiniz.
 - Bir NIBP alarmına yanıt verdiyseniz ve birden fazla NIBP limiti aşıldıysa, ilk ses tonu ve mesaj kaybolur, ancak geri sayım zamanlayıcısı ile birlikte başka bir NIBP limit mesajı görünür.
 - Kalan her NIBP limiti mesajını kapatmak için  seçeneğine dokunmadığınız sürece, geri sayımdan sonra yeni bir NIBP sesi duyulur.
2. Birden fazla alarm aktif durumdaysa, Device Status (Cihaz Durumu) alanında bir çoklu alarm geçiş simgesi görünür. Çoklu alarmlara aşağıdaki şekilde yanıt verin:

- a. Device Status (Cihaz Durumu) alanında  simgesine dokunun.(Aşağıdaki nota bakın.)
- b. İkinci alarm için alarm mesajını okuyun.

- c.  simgesine dokunun.
- d. Tüm mesajları okuyana kadar çoklu alarm geçişi düğmelerine basmaya ve sesleri sıfırlamaya devam edin.



NOT Çoklu alarm geçiş düğmesi alarm simgesinin içinde aktif alarmların sayısını gösterecektir. Simgenin altında alarmların en yüksek (sol) öncelikten (en düşük) önceliğe sahip olana doğru olan (aynı öncelik derecesine sahip çoklu alarmlar olması durumunda en yeni olan) görüntülenme sırasını ifade eden bir nokta serisi görünecektir.

Yaşamsal belirti alarm limitlerinin ayarlanması



NOT Alarm limitleri hastanın doğum tarihine (DOB) göre ayarlanmış olabilir.



NOT Alarm limitleri değiştirilebilir.

Bağımsız parametreler için yaşamsal belirti alarm limitlerini ayarlayabilir veya alarm limiti kontrollerini kapatabilirsiniz.





UYARI Alarm limitleri kullanıcı tarafından ayarlanabilir. Tüm alarm limitleri hastanın durumunu ve akut tedavi ihtiyaçlarını göz önünde bulundurarak ayarlanmalıdır. Uygun alarm limitleri her bir hasta için uygun şekilde ayarlanmalıdır.



DİKKAT Elektrik kesintisi monitörün varsayılan ayarlara dönmesine neden olur. Monitörü her çalıştırdığınızda hastanız için uygun olan alarm limitlerini ayarlamalısınız.

- Home (Ana Sayfa) sekmesinde seçili olan parametre penceresindeki alarm limitleri kontrolüne dokunun. Örneğin NIBP alarm limitlerini ayarlamak için simgesine dokunun.
- Yaşamsal bulgu alarm limitlerini ayarlayın.
 - Bir limit ayarlamak için: Tuş takımına veya ▲ ve ▼ tuşlarına dokunarak, istenen üst ve alt alarm limitlerini girin.



- Yaşamsal belirtilere ilişkin alarm limitlerini açmak ya da kapatmak için:  veya  simgelerine dokunun. Bu düğme mevcut alarm durumunu görüntüleyecek şekilde geçiş yapar.

Bir yaşamsal belirtinin alarm limiti kontrolünü kapatırsanız bu limitler için hiçbir görsel ya da sesli alarm sinyali oluşmaz. Alarm limiti kontrolü kapalı olduğunda simge, parametre



penceresindeki Home (Ana Sayfa) sekmesinde bulunan  simgesine dönüşür.

Sesli alarm bildirimlerinin deęiřtirilmesi

Tüm sesli alarmların ses düzeyini deęiřtirebilirsiniz.



UYARI Alarm sesi bulunduęunuz yerden duyulabilecek kadar yüksek olmalıdır. Ses yükseklięini çevre ve ortamın gürültü seviyesini göz önünde bulundurarak ayarlayın.

Alarms (Alarmlar) sekmesinde parametreleri ayarlarken ölçümler, sekmenin üst kısmı boyunca görünür.

1. **Alarms** (Alarmlar) sekmesine dokununuz. Dikey General (Genel) sekmesi görünür.
2. Bu parametreye iliřkin sesli alarm bildirimlerini deęiřtirmek için her bir parametrenin sekmesine dokununuz.
 - Bir limiti ayarlamak için ▲ veya ▼ tuřlarına veya tuř takımına dokunarak istenen üst ve alt alarm limitlerini belirleyin.
 - Sesli alarmları açmak veya kapatmak için **Alarm audio on** (Alarm sesi açık) veya **Alarm audio off** (Alarm sesi kapalı) düęmesini seçin.

Sesli alarmları kapatırsanız görsel alarm sinyalleri parametre pencerelerindeki Device Status (Cihaz Durumu) alanında ve Home (Ana Sayfa) sekmesinde yine de görüntülenmeye devam eder.



Device Area (Cihaz Durumu) alanındaki  simgesi, alarmı sesinin kapatıldıęını ifade

eder ve parametre pencerelerinde benzer bir zil iřareti görünür. Bir alarm durumu oluřursa alarm veren penceredeki zil iřareti, ařaęıda gösterildięi řekilde, alarmın öncelięine



göre kırmızı ya da sarı renk alır:

- Sesli alarmların ses düzeyini deęiřtirmek için: **Yüksek**, **Orta** veya **Düşük** seçeneklerinin yanındaki ses düzeyi düęmesini seçin.

Ses seviyesini ifade etmek için kısa bir ses duyulur.



NOT Hoparlörü, çeřitli hoparlör sesi yükseklikleri seçip farklı tonlar için dinleyerek dönem dönem test edin.

3. Alarm ayarlarını orijinal yapılandırmaya sıfırlamak için **Alarm reset (Alarm sıfırlama)** öęesine dokununuz.

Alarm mesajları ve öncelikler

Ařaęıdaki tabloda fizyolojik alarm mesajları ve bu mesajların öncelik durumları listelenmektedir.

Bkz. "Sorun Giderme" (teknik alarm mesajları için).

Fizyolojik alarmlar

Alarm mesajları	Öncelik
Alarm limiti aşıldı. NBIP sistolik YÜKSEK.	Yüksek
Alarm limiti aşıldı. NBIP sistolik DÜŞÜK.	Yüksek
Alarm limiti aşıldı. NIBP diastolik YÜKSEK.	Yüksek
Alarm limiti aşıldı. NIBP diastolik DÜŞÜK.	Yüksek
Alarm limiti aşıldı. NIBP HARİTASI YÜKSEK.	Yüksek
Alarm limiti aşıldı. NIBP HARİTASI DÜŞÜK.	Yüksek
Alarm limiti aşıldı. Kalp atım hızı YÜKSEK.	Yüksek
Alarm limiti aşıldı. Kalp atım hızı DÜŞÜK.	Yüksek
Alarm limiti aşıldı. SpO2 YÜKSEK.	Yüksek
Alarm limiti aşıldı. SpO2 DÜŞÜK.	Yüksek
Alarm limiti aşıldı. Solunum Hızı YÜKSEK.	Yüksek
Alarm limiti aşıldı. Solunum Hızı DÜŞÜK.	Yüksek
Alarm limiti aşıldı. Sıcaklık YÜKSEK.	Orta
Alarm limiti aşıldı. Sıcaklık DÜŞÜK.	Orta

Nurse Call (Hemşire Çağırısı)

Monitör, Nurse Call (Hemşire Çağırısı) konektörüne bağlantı sağlayan bir kablo ile bir Nurse Call (Hemşire Çağırısı) sistemine bağlanabilir.

Nurse Call (Hemşire Çağırısı) kablosu bağlı ve Nurse Call (Hemşire çağırısı) etkinleştirilmiş haldeyken, önceden belirlenmiş bir eşiğin aşıldığı fizyolojik bir alarm durumunda monitör derhal bir Nurse Call (Hemşire Çağırısı) sistemine bildirimde bulunur. Nurse Call (Hemşire Çağırısı) sistemi aynı zamanda, monitör üzerindeki alarm penceresi ve duyulabilir alarmlar ile senkronizedir.

Nurse Call (Hemşire Çağırısı) eşikleri yapılandırma ayarlarından ayarlanır.

Monitörü bir Nurse Call (Hemşire Çağırısı) sistemine bağlamak için, Nurse Call (Hemşire Çağırısı) sisteminize göre uyarlanmış, (REF 6000-NC), 25V AC ya da 60V DC oranlı, en fazla 1A maksimumda bir kablunuz olması gerekir. Sipariş bilgileri için Ek'teki *Onaylı Aksesuarlar* bölümüne bakın.



UYARI Hasta izleme görevini yalnızca Hemşire Çağırısı'na bırakmayın. Hemşire Çağırısı seçeneği bir alarm durumunda uzaktan bildirim sağlasa da bu işlev, eğitimli klinisyenlerin uygun hasta başı izlemelerinin yerini tutması için sağlanmamaktadır.



NOT Bir hasta alarmı çalıştığında, Device Status (Cihaz Durumu) alanındaki alarm simgesine basmak, Advanced Settings (Gelişmiş Ayarlar) bölümünün varsayılan ayarlar kısmında belirtilen şekilde alarm sesini 1 dakikalığına duraklatır; ancak monitör üzerindeki görsel alarm işaretleri ve Nurse Call (Hemşire Çağrısı) çalışmaya devam eder.

Hasta izleme

Kullanım talimatlarının bu bölümünde, cihazda bulunan parametreler, bu parametreler için ayarların ve alarm limitlerinin nasıl değiştirileceği ve parametre ölçümlerinin nasıl alınacağı açıklanmaktadır.

Bu parametrelerden her birine odaklanmadan önce, bu bölümde cihazınızda bulunan parametreler için genellikle geçerli olan özellikler ele alınmaktadır: standart ve özel düzenleyiciler ve manuel geçersiz kılma işlemleri.

Gerekli parametreler

Bir parametre gerektiğinde parametrelerin en altında bir Skip (Atla) düğmesi ve ekranın sağ alt köşesinde bir Next (İleri) düğmesi görünür. Parametreler için üç tip girdi gerekebilir.

- Rakamsal veriler
- Açılır listeler
- Parametre seçenek düğmeleri

Parametre için bilgi kaydetmemeyi seçerseniz parametrenin kaydedilmediğini doğrulayan bir iletişim kutusu görünür.

Gerekli parametreleriniz varsa diğer tanımlanmış parametrelere göre öncelikli olur.

Tüm parametreler tamamlandığında ya da tüm gerekli parametreler atlandığında isteğe bağlı parametreler görünebilir. Bunlar tamamlandıktan ya da atlandıktan sonra Next (İleri) düğmesine dokunduğunuzda Home (Ana Sayfa) sekmesine dönersiniz.



UYARI Hastanın yaralanma riski. Hastanın fizyolojisi ve klinik uygulama da dahil olmak üzere birçok çevresel değişken, monitörün doğruluğunu ve performansını etkileyebilir. Bu nedenle, hastanın tedavisine başlamadan önce yaşamsal belirtilere ilişkin tüm bilgileri, özellikle de NIBP ve SpO2 bilgilerini doğrulamanız gerekir. Ölçümün doğruluğuyla ilgili herhangi bir soru işareti varsa ölçümü, klinik olarak kabul edilmiş başka bir yöntem kullanarak doğrulayın.



UYARI Hastanın yaralanma riski. Defibrilasyon sırasında, deşarj pedlerini monitör sensörlerinden ve hastaya temas eden diğer iletken parçalardan uzak tutun.

Intervals (Aralıklı)

Monitör, Settings (Ayarlar) sekmesinden belirlediğiniz aralıklara bağlı olarak otomatik NIBP ve SpO2 ölçümleri yapabilir.



NOT Monitör, isteğe bağlı Solunum Hızı için ayarlanmışsa solunum hızını SpO2 (RRp) fotopletismogram analizi yoluyla da ölçer.

Settings (Ayarlar) sekmesinde bulunan Intervals (Aralıklı) sekmesi tüm aralık özelliklerini sunar. Bu sekme Office (Ofis) ve Intervals (Aralıklı) profillerinden erişebilirsiniz.

Intervals (Aralıklı) profilinde üç tip aralık belirleyebilirsiniz:

- Automatic (Otomatik)
- Program
- Stat (İstatistik)

Office (Ofis) profilinde aralıkların ortalamasına alma özelliğini ayarlayabilirsiniz.

Intervals (Aralıklı) sekmesinden aşağıdakileri yapabilirsiniz:

- Zaman aralıklarının ayarlanması
- Zaman aralıklarının kapatılması

Ölçüm tamamlandığında, söz konusu parametrenin penceresi bir sonraki ölçüm tamamlanana kadar önceki ölçümü gösterir.



NOT Zaman aralıkları sırasında hasta ölçümleri için yapılan her otomatik ya da manuel kayıt işlemi, tüm ölçümleri Manuel parametreler penceresinden temizler.



NOT Gönderilen aralık verilerinin sesli onayını devre dışı bırakmak için:

1. **Ayarlar** sekmesine dokununuz.
2. Silent send (Sessiz gönder) öğesinin yanında bulunan onay kutusuna dokunarak **Silent send** (Sessiz gönder) seçimini yapınız.

Intervals (Aralıklı) düğmesi, bir sonraki otomatik ölçüm için geri sayan bir zamanlayıcıya dönüşür.

Otomatik ölçümler siz zaman aralıklarını devre dışı bırakana kadar devam eder.



UYARI Hastaya zarar verme riski. Zaman aralıklarını yeniden başlatma sırasında kullanıyorsanız, işitme mesafenizden uzağa gitmeyiniz. Sesin bulunduğunuz yerden duyulup duyulmadığını kontrol ediniz.

Otomatik aralıklar

Monitörü düzenli zaman aralıklarıyla otomatik NIBP ve SpO2 ölçümleri alması için ayarlayabilirsiniz.



NOT Alarmlar zaman aralıklarını devre dışı bırakmaz. Birbirini izleyen otomatik ölçümler programlanan şekilde yapılmaya devam eder.

Otomatik aralıkların başlatılması

1. Uygun kan basıncı kafını hastanın çıplak üst kolunun etrafına yerleştiriniz.
2. Home (Ana Sayfa) sekmesinde  seçeneğine dokununuz.
Settings (Ayarlar) sekmesinde bulunan dikey Intervals (Aralıklı) sekmesi görünür.
3. **Automatic** (Otomatik) öğesine dokununuz.
4. NIBP ölçümleri arasındaki süreyi girmek için tuş takımını veya ▲ veya ▼ tuşlarını kullanınız.
5. **Start Intervals** (Aralıkları Başlat) öğesine dokununuz.

Program aralıkları

Monitör altı özel programla birlikte sunulmuştur. Bir program, spesifik ihtiyaçlarınızı karşılayacağını şekilde özelleştirme yapabilmemiz için daima kullanılabilir. Tesisiniz kalan beş programın hepsini yapılandırmıyorsa, kalan programları dilediğiniz zaman özelleştirebilirsiniz.

Program adlarının altındaki sayılar, döngüdeki aralıkların arasındaki sürenin uzunluğunu göstermektedir.

Program aralıklarının başlatılması

Aralıklara erişmek için Intervals (Aralıklı) veya Office (Ofis) profillerinden birinde olmanız gerekir.



NOT Office (Ofis) profilinde Automatic Intervals (Otomatik Aralıklar) ögesini kullanmak için Advanced settings > Program (Gelişmiş ayarlar > Program) seçeneğinde Intervals Program (Aralık Programı) ögesini ayarlayın.

1. Uygun kan basıncı kafını hastanın çıplak üst kolunun etrafına yerleştirin.
2. Home (Ana Sayfa) sekmesinde  seçeneğine dokunun.
Settings (Ayarlar) sekmesinde bulunan dikey Intervals (Aralıklı) sekmesi görünür.
3. **Program** seçeneğini belirleyin.
Önceden yapılandırılan ve mevcut programları içeren Program ekranı görünür ve ölçümler arasındaki aralık, programın sağında görüntülenir.
4. Kullanmak istediğiniz programa dokunun.
5. Seçili program için aralığı değiştirmek isterseniz, yeni aralığı girmek için programın sağında bulunan tuş takımını kullanın.
6. **Start Intervals** (Aralıkları Başlat) ögesine dokunun.

Stat intervals (İstatistik aralıkları)

Monitörü sürekli NIBP ölçümleri alması için yapılandırabilirsiniz.

Ayarlar bölümünde Intervals (Aralıklı) sekmesinden Stat (İstatistik) seçeneğini belirlediğinizde, monitör, kaf 2 saniye boyunca güvenli venöz dönüş basıncının (SVRP) altına her indiğinde yeni bir döngü başlatarak 5 dakika boyunca tekrarlı NIBP ölçümleri yapar.



UYARI Hasta yaralanması riski. Stat (İstatistik) modunu sürekli olarak kullanırsanız, dolaşımın bozulmadığından ve kolluğun yerinde durduğundan emin olmak için hastanın ilgili uzvunu gözlemleyin. Kan dolaşımının uzun süre engellenmesi ya da hatalı kolluk pozisyonu morarmalara sebep olabilir.

Mevcut kaf basıncı İstatistik değer ölçümü sırasında dinamik olarak görüntülenmez. Home (Ana Sayfa) sekmesi mevcut döngü bitene kadar önceki döngüden elde edilen NIBP değerini gösterir.



NOT Aralıkları durdurmak için **STOP (DURDUR)** düğmesine dokunun. Aralıkları yeniden başlatmak için Stat intervals (İstatistik aralıkları) ekranına geri dönün.

İstatistik aralıklarının başlatılması

1. Uygun kan basıncı kafını hastanın çıplak üst kolunun etrafına yerleştirin.
2. Home (Ana Sayfa) sekmesinde  seçeneğine dokunun.
Settings (Ayarlar) sekmesinde bulunan Intervals (Aralıklı) ekranı görünür.

3. **Stat** ögesine dokunun.
4. **Start Intervals** (Aralıkları Başlat) ögesine dokunun.

Ortalama aralıklar

Ortalama aralık programı, belirlenmiş bir süre boyunca hastanın ortalama NIBP ve isteğe bağlı PR okumalarını kaydetmenize olanak tanır.

Aralıkların ortalamasını alma özelliğinin başlatılması



NOT Aralıkların ortalamasını alma özelliğine erişebilmek için Office (Ofis) profilinde olmanız gerekir.



NOT Yetkili personel, aralıkların ortalamasını alma özelliğini Advanced (Gelişmiş) ayarlardan yapılandırabilir.



NOT PR ortalaması, NIBP ortalaması olmadan hesaplanamaz.

1. Uygun kan basıncı kafını hastanın çıplak üst kolunun etrafına yerleştirin.
2. Home (Ana Sayfa) sekmesinde  seçeneğine dokunun.
Settings (Ayarlar) sekmesinde bulunan dikey Intervals (Aralıklı) sekmesi görünür.
3. Kullanmak istediğiniz programa dokunun. Örneğin **Program 2** ögesine dokunun.



NOT PR ortalamasını dahil etmek için **Pulse Rate** ögesinin yanındaki onay kutusuna dokunun.

4. **Start Intervals** (Aralıkları Başlat) ögesine dokunun.
Program adı, Home (Ana Sayfa) sekmesinde okumalar alındıkça ortalama okumayla birlikte görünür.
5. Aralıkların ortalamasının alınması tamamlandığında **Save** (Kaydet) ögesine dokunun.

NIBP

NIBP ölçümleri



UYARI Hasta yaralanma riski. Lüer konektörlerini kan basıncı borusuna takmayın. Manuel veya otomatik kan basıncı sistemlerinde lüer konektörlerin kullanılması, hastanın intravenöz (IV) borusuna yanlışlıkla bağlanma riski yaratır ve bu da hastanın kan dolaşım sistemine hava girmesine yol açabilir.



UYARI Hasta yaralanma riski. Kan basıncı hortumuna ya da manşonuna dışarıdan basınç uygulanması hastanın yaralanmasına, sistem hatalarına ya da yanlış ölçümlere neden olabilir.



UYARI Yanlış ölçüm riski. Manşonu düzgün kan dolaşımını bozabileceği bir yere yerleştirmeyin. Manşonu kan dolaşımının tehlikeye gireceği bir alana veya intravenöz infüzyonlar için kullanılan ekstremitelere yerleştirmeyin. Parmak klipsli SpO2 sensörü ile kan basıncı manşonunu aynı uzuv üzerinde aynı anda kullanmayın. Bunu yapmak geçici pulsatil akış kaybına sebep olarak akış normale dönene kadar yanlış SpO2 ya da nabız hızı okumasıyla ya da okuma yapılamamasıyla sonuçlanabilir.



UYARI Manşonu hasta cildinin hassas veya zarar görmüş alanlarına uygulamayın. Manşon bölgesini tahriş açısından sık sık kontrol edin.



UYARI Orta ila şiddetli aritmi yaşayan hastalarda NIBP okumaları yanlış olabilir.



UYARI Yanlış ölçüm riski. Kan basıncı manşonu ya da SpO2 yoluyla alınan nabız hızı ölçümlerinde artefakt olabilir ve EKG ya da manuel muayene yoluyla elde edilen kalp hızı kadar doğru olmayabilir.



UYARI Ağır hasta yenidoğanlarda ve prematüre bebeklerde kan basıncını osilometrik kan basıncı cihazlarıyla ölçerken dikkatli olun; bu cihazlar, bu hasta grubunda ölçüm değerlerini daha yüksek çıkarma eğilimindedir.



UYARI Hastanın yaralanma riski. Yanlış ölçüm riski. Kafi, düzgün kan dolaşımını engelleyeceği bir yere takmayın. Kafi dolaşımın tehlikeye girdiği bir bölgeye veya intravenöz infüzyonlar için kullanılan bir ekstremitenin üzerine takmayın.



UYARI Hasta yaralanma riski. Manşonu mastektomi yapılan taraftaki kola takmayın. Gerekirse ölçüm yapmak için uyluktaki femoral arteri kullanın.



UYARI Olası ölçüm hatası. Yalnızca Welch Allyn kan basıncı kafalarını ve aksesuarlarını kullanın; ikame ürünlerin kullanılması ölçüm hatasına yol açabilir.



UYARI Yanlış ölçüm riski. Kullanmadan önce, tüm bağlantı noktalarının hava sızdırmazlığından emin olun. Aşırı sızıntı ölçümleri etkileyebilir.



UYARI Yanlış ölçüm riski. Okuma sırasında manşon hareketini ve kol hareketini düşük seviyeye indirin. Aşırı hareket okumalarda değişikliğe yol açabilir.



UYARI Yanlış ölçüm riski. Kan basıncı doğruluğunu sağlamak için kan basıncı kafını düzgün şekilde konumlandırın.



UYARI Yanlış ölçüm riski. Kafi yalnızca arter göstergesi markörü, kafın üzerinde yazan aralık içerisindeyse kullanın; aksi takdirde hatalı ölçümler elde edilir.



DİKKAT Yanlış ölçüm riski. Kan basıncı hortumu ya da koluğuna yapılan herhangi bir dış basınç, sistem hatalarına ya da yanlış ölçümlere sebep olabilir.

Home (Ana sayfa) sekmesinin sol üst köşesinde yer alan NIBP penceresi, invazif olmayan kan basıncı ölçümüyle ilgili veri ve özellikleri içerir. Pencere, kullandığınız profile bağlı olarak farklı özellikler sunar.

Kan basıncı ölçümleri almada en iyi uygulamalar konusunda ek rehberlik için Hillrom web sitesinde [Doğru Kan Basıncı Okumaları Almak İçin İpuçları](#) bölümüne bakın.

NIBP ölçüm ekranı

Tüm profillerde pencere, sistolik ve diyastolik basınç ölçümlerini ve MAP hesaplamalarını görüntüleyebilir. Yetkili personel, varsayılan görünümü Advanced (Gelişmiş) ayarlardan

yapılandırılabilir. Save (Kaydet) veya Clear (Temizle) öğelerine dokunmadığınız sürece veya yeni bir ölçüm alınana kadar en son NIBP ölçümü ekranda kalır.

Herhangi bir NIBP ölçümü aralığın dışındaysa veya belirlenemiyorsa NIBP penceresi ölçümün önünde “++” veya “--” işareti görünür. Diğer tüm NIBP parametreleri herhangi bir değer görüntüleme.

Görünüm göstergesi

Görünüm seçenekleri arasında geçiş yapmak için NIBP penceresine dokununuz.

Düğmeler

Kullandığınız profile bağlı olarak farklı görevler gerçekleştirmek için pencerenin sağ tarafındaki düğmeleri kullanınız. İşlevlerin kullanılabilirliği hangi profili seçtiğinize bağlıdır. Daha fazla bilgi almak için "Profiles" (Profiller) bölümüne bakınız.

Teknik alarmlar ve NIBP ölçümleri

Teknik alarmlar, NIBP ölçümlerini durdurur. Alarm geçtiğinde start (başlat) düğmesi görünür ve yeni bir NIBP ölçümü başlatabilirsiniz.

NIBP kafları



UYARI Hasta yaralanma riski. Güvenli ve doğru NIBP ölçümlerini sağlamak için yalnızca onaylanan aksesuarlar olarak listelenen kan basıncı manşonlarını ve hortumlarını kullanınız.



UYARI Hasta yaralanma riski. Yenidoğan bir hasta üzerinde NIBP ölçümü için asla bir yetişkin ya da çocuk monitör ayarı ya da manşonu kullanmayınız. Yenidoğan manşonu kullanılsa bile yetişkin ve çocuk şişirme limitleri yenidoğan hastalar için aşırı olabilir.



UYARI Hasta yaralanma riski. Cihazın hamile veya preeklampitik hastalarda kullanım kararı, ekipmanı kullanan eğitimli klinisyenin takdirine bağlıdır.



DİKKAT Doğru kan basıncı okumaları için kan basıncı manşonunun doğru boyutlandırılması önemlidir. Çok küçük bir manşon yanlış yüksek okumalara sebep olabilirken çok büyük bir manşon da yanlış düşük okumalara sebep olabilir.

Monitör kan basıncını belirlemek için osilometrik yöntemi kullanır; bu nedenle manşon antekubital fossayı (dirsekteki bükülme) aşsa da doğru kan basıncı okuması elde edebilirsiniz.

Tek borulu NIBP manşonu kullanırsanız yalnızca adımlı kan basıncı ölçümü alabilirsiniz. Monitör otomatik olarak varsayılan Adımlı BP'ye geçer.

Tekli NIBP ölçümü alınması

1. Tekli bir ölçüm başlatmak için **START (Başlat)** seçeneğine dokununuz.

START (Başlat) düğmesi turuncu bir STOP (Durdur) düğmesine dönüşür. NIBP her zaman, geçerli şişirme oranını gösterir. Ölçüm tamamlandığında, NIBP parametresi tamamlanan NIBP ölçüm değerini görüntüler.

2. Görüntülenen ölçümü hastanın kaydına kaydetmek için **Save** (Kaydet) seçeneğine dokununuz. Ölçüm, siz ölçümü kaydedene ya da başka bir NIBP ölçümü başlatana kadar ekranda gösterilir.

Aralıklı NIBP ölçümü

Aralıkları belirlemek için Intervals (Aralıklı) veya Office (Ofis) profillerinden birinde olmanız gerekir. Aralıkları ayarlamaya ilişkin talimatlar için "Intervals (Aralıklı)" bölümüne bakın.

NIBP ölçümleri için varsayılan zaman aralığı 15 dakikadır. Bu aralığı gerektiği şekilde ayarlayabilirsiniz.

Otomatik ölçümlerin durdurulması

Aralıklara erişmek için Intervals (Aralıklı) veya Office (Ofis) profillerinden birinde olmanız gerekir.

1. Home (Ana Sayfa) sekmesinde,  simgesine dokununuz.
2. **Stop Intervals** (Aralıkları Durdur) seçeneğine dokununuz.

NIBP ölçümünün iptal edilmesi

NIBP parametresinde, **STOP (DURDUR)** düğmesine dokununuz.

Monitör, NIBP ölçümünü durdurur, NIBP ölçümünün durdurulduğunu ve herhangi bir değer okunmadığını belirten bir bilgi mesajı görüntülenir.

Aralıklar aktifse zamanlayıcı simgesi bir sonraki otomatik ölçüme kadar geriye doğru sayar.

NIBP alarmlarının yapılandırılması

1. Alarms (Alarmlar) sekmesini içeren (Intervals) Aralıklı profili kullandığınızı doğrulayın.
2. **Alarms** (Alarmlar) sekmesine dokununuz.
3. **NIBP** dikey sekmesine dokununuz.
4. Tuş takımını veya ▲ ve ▼ tuşlarını kullanarak sistolik ve diyastolik basınç ölçümleri ve MAP hesaplamaları için üst ve alt alarm limitlerini girin.
5. **Home** (Ana Sayfa) sekmesine dokununuz.

Yeni alarm ayarları Alarm Limit kontrolü düğmesinde görüntülenir.

Sıcaklık

Sıcaklık alarmlarının yapılandırılması

Alarm limitlerini ayarlamak için Intervals (Aralıklı) profilde olmanız gerekir.

1. **Alarms** (Alarmlar) sekmesine dokununuz.
2. **Temperature** (Sıcaklık) dikey sekmesine dokununuz.
3. Tuş takımını veya ▲ ve ▼ tuşlarını kullanarak, istenen üst ve alt alarm limitlerini girin.
4. **Home** (Ana Sayfa) sekmesine dokununuz.

Yeni alarm ayarları Alarm Limit (Alarm Limiti) kontrol düğmesinde görünür.

Genel sıcaklık uyarı ve ikazları



UYARI Hasta yaralanma riski: Bu cihazın çocuklarda ya da hamile veya emziren kadınlarda kullanım kararı, ekipmanı kullanan eğitimli klinisyenin takdirine bağlıdır.



UYARI Yanlış ölçüm riski. İdeal doğruluğu sağlamak için, her zaman doğru mod ve bölgenin seçili olduğundan emin olun.



UYARI Hasta yaralanması riski. Doğrudan modda önerilen ateş ölçüm sürelerini aşmayın. Doğru ölçüm için ağızdan ve rektal bölgeden 3 dakikalık ve koltuk altı bölgesinden 5 dakikalık sürekli ölçüm süreleri önerilmektedir. Modların hiçbirinde 10 dakikadan fazla sürekli ölçüm yapmayın.



UYARI Hasta yaralanma riski. Ateş ölçümünü daima doğru bir şekilde takılmış tek kullanımlık ölçüm ucu kılıfıyla yapın. Ölçüm ucu kılıfı kullanmamak, hasta çapraz kontaminasyonuna ve yanlış ateş ölçümlerine sebep olabilir.



UYARI Hasta yaralanma riski. Sıcaklığı ölçerken daima hastanın yanında kalın.



UYARI Hasta yaralanma riski. Yanlış ölçüm riski. Ölçüm ucunda ya da cihazda herhangi bir hasar belirtisi fark ederseniz ateş ölçeri kullanmayın. Ateş ölçerin ölçüm ucu düşürüldüyse ya da hasarlıysa, ateş ölçer yetkili servis personeli tarafından incelenene kadar hizmetini durdurun.

Vücut sıcaklığı penceresi

Vücut sıcaklığı penceresinden hastanın vücut sıcaklığını ölçebilirsiniz.

Home (Ana Sayfa) sekmesinin sağ alt köşesinde yer alan vücut sıcaklığı penceresi, vücut sıcaklığı ölçümüne ilişkin veri ve özellikleri içerir. Pencere kullandığınız profile bağlı olarak farklı özellikler sunar.

Vücut sıcaklığı ölçüm ekranı

Pencere tüm profillerde sıcaklığı Celsius ve Fahrenheit cinsinden görüntüler. Varsayılan görünümü Advanced (Gelişmiş) ayarlardan yapılandırabilirsiniz.

Bölge seçimi

Ateş ölçüm ucunu çıkarın ve bölgeler arasında geçiş yapmak için **Vücut sıcaklığı bölge kontrolü simgesine** dokununuz.

Simge



Açıklama



Çocuk koltuk altından



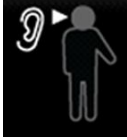

Yetişkin koltuk altından

Simge	Açıklama
	Ağızdan
	Rektal.Vücut sıcaklığı modülü donanımlı ve kırmızı rektal ölçüm ucu yuvasıyla ölçüm ucu bulunan monitörlerde varsayılan ayar rektal moddur.
	Kulak modu.Monitör, kulaktan ateş ölçerden bir vücut sıcaklığı ölçümü aldığı anda kulak modunu gösterir.

Rektal ölçüm ucu kullanılırsa, vücut sıcaklığı bölümünde rektal simgesi görünür ve Bölge Seçimi özelliği kullanılamaz.

Vücut sıcaklığı düğmeleri

Pencerenin sağ tarafındaki düğmeler kullandığınız profile bağlı olarak farklı eylemler gerçekleştirmenizi sağlar. Seçtiğiniz profil, kullanılabilir işlevleri belirler.

Simge	Düğmenin adı	Açıklama
	Vücut sıcaklığı alarmı	Alarm limitlerini ve durumlarını gösterir. Alarms (Alarmlar) sekmesini görmek için bu düğmeye dokununuz.
	Doğrudan mod	Doğrudan moda geçiş yapmak için düğmeye dokununuz.

SureTemp® Plus vücut sıcaklığı modülü

Vücut sıcaklığı modülü, Tahmini modda hastanın vücut sıcaklığını hesaplamak için ısı dirençli bir ateş ölçer tasarımı ve öngörüye dayalı bir algoritma kullanır.



UYARI Hasta yaralanma riski. Doğrudan modda önerilen ateş ölçüm sürelerini aşmayın. Doğru ölçüm için ağızdan ve rektal bölgeden 3 dakikalık ve koltuk altı bölgesinden 5 dakikalık sürekli ölçüm süreleri önerilmektedir. Modların hiçbirinde 10 dakikadan fazla sürekli ölçüm yapmayın.



UYARI Hasta yaralanma riski. Yanlış ölçüm riski. Ağızdan/koltuk altından ölçüm uçları (ölçüm ucunun üst kısmındaki mavi çıkarma düğmesi) ve çıkarılabilir mavi ölçüm ucu yuvaları yalnızca ağızdan ve koltuk altından ateş ölçümü yapmak için kullanılır. Rektal ölçüm uçları (kırmızı çıkarma düğmesi) ve çıkarılabilir kırmızı ölçüm ucu yuvaları ise yalnızca rektal ateş ölçümü yapmak için kullanılır. Çıkarılabilir ölçüm ucu yuvasının yanlış olanının kullanılması hasta çapraz kontaminasyonu sonuçlanabilir. Ölçüm ucunun yanlış bölgelerde kullanılması sıcaklık hatalarıyla sonuçlanır.



UYARI Hasta yaralanma riski. Rektal ateş ölçümü alırken bağırsak delinmesini riskini önlemek için, ölçüm ucunu yetişkinlerde rektumun en fazla yaklaşık 1,5 cm içine ve çocuklarda rektumun en fazla yaklaşık 1 cm içine yerleştirin.



UYARI Yanlış ölçüm riski. Koltuk altından ölçüm alırken daima ölçüm ucu ile cilt arasında doğrudan temas olduğundan emin olun. Ölçüm ucunu koltuk altına dikkatli biçimde yerleştirerek, başka bir cisim ya da malzemeyle temas etmesinden kaçınin.



UYARI Hasta yaralanma riski. Ateş ölçümünü daima doğru bir şekilde takılmış Welch Allyn tek kullanımlık ölçüm ucu kılıfıyla yapın. Ölçüm ucu kılıfı kullanmamak, hastanın ısınan ölçüm ucundan rahatsız olmasına, hasta çapraz kontaminasyonuna ve yanlış ateş ölçümlerine sebep olabilir.



UYARI Yanlış ölçüm riski. İdeal doğruluğu sağlamak için, her zaman doğru mod ve bölgenin seçili olduğundan emin olun.



UYARI Hasar görmüş bir ateş ölçüm ucunu asla kullanmayın. Ateş ölçer yüksek kaliteli hassas parçalardan oluşur ve şiddetli darbe ve şoklardan korunmalıdır. Ölçüm ucunda ya da monitörde herhangi bir hasar belirtisi fark ederseniz ateş ölçeri kullanmayın. Ateş ölçerin ölçüm ucu düşürüldüyse ya da hasarlıysa, ateş ölçer yetkili servis personeli tarafından incelenene kadar kullanımını durdurun.



UYARI Yanlış ölçüm riski. Rektal ölçümlerde hastanın rahatı için, gerekirse, ölçüm ucu kılıfına ince bir katman kaydırıcı madde uygulayın. Kaydırıcı maddenin aşırı kullanımı, ölçüm değerlerinin doğruluğunu etkileyebilir.



DİKKAT Yanlış ölçüm riski. Hastanın ağır egzersiz yapmak, sıcak ya da soğuk sıvılar tüketmek, sakız ya da nane çiğnemek, diş fırçalamak ya da sigara içmek gibi eylemlerde bulunması ağızdan vücut sıcaklığı ölçümlerini 20 dakikaya kadar etkileyebilir.



DİKKAT Yanlış ölçüm riski. Doğru ölçüm sağlamak için her zaman, monitörün ölçüm ucu kılıfı kutusundan aldığınız yeni ölçüm ucu kılıflarını kullanın. Başka yerlerden alınan ölçüm ucu kılıfları ya da sıcaklığı sabit olmayan kılıflar yanlış ölçümlere sebep olabilir.



DİKKAT Ölçüm ucu kılıfları kullanılıp atılabilir özellikte, sterilize edilmemiş ve tek kullanımlıktır. Ölçüm uçları da sterilize edilmemiştir. Ölçüm uçlarını ve ölçüm ucu kılıflarını otoklavlamayın. Çevreyi korumak için, ölçüm ucu kılıflarının tesis gerekliliklerine ve yerel yönetmeliklere uygun şekilde imha edildiğinden emin olun.

Ateş ölçüm modu seçimi

Ateş ölçer modülüne sahip monitör hastanın vücut sıcaklığını Tahmini (Normal) ya da Doğrudan modda ölçer. Varsayılan ayar Tahmini moddur.

Tahmini mod



UYARI Yanlış ölçüm riski. İdeal doğruluğu sağlamak için, her zaman doğru mod ve bölgenin seçili olduğundan emin olun.



UYARI Hasta yaralanma riski. Doğrudan modda önerilen ateş ölçüm sürelerini aşmayın. Doğru ölçüm için ağızdan ve rektal bölgeden 3 dakikalık, koltuk altı bölgesinden 5 dakikalık sürekli ölçüm süreleri önerilmektedir. Modların hiçbirinde 10 dakikadan fazla sürekli ölçüm yapmayın.

Tahmini mod, yaklaşık 6-15 saniye içinde vücut sıcaklığını ölçen tek seferlik bir ölçümdür. Ölçüm ucu, ölçüm ucu yuvasından çıkarılıp bir ölçüm ucu kılıfı yüklendiğinde ve ölçüm ucu ölçüm bölgesinde tutulduğunda bir Tahmini mod ölçümü başlatır. Monitör, tahmini bir ölçümün sona erdiğini belirten bir ses çıkarır.

Doğrudan mod

Doğrudan mod, sürekliliğe sahip vücut sıcaklığı ölçümleri sağlar. Ağızdan ve rektal ölçümler için, sıcaklık sabitlenene kadar ya da 3 dakika boyunca ölçüm yapılması önerilir. Koltuk altından ölçümler için, sıcaklık sabitlenene kadar ya da 5 dakika boyunca ölçüm yapılması önerilir. Ölçüm ucu, ölçüm ucu yuvasından çıkarıldıktan yaklaşık 60 saniye sonra monitör Doğrudan moda geçer.



DİKKAT Fizyolojik vücut sıcaklığı alarm durumu bulunmuyorsa, monitör Doğrudan mod sıcaklıklarını hafızada saklamaz. Fizyolojik vücut sıcaklığı alarm durumu bulunuyorsa, monitör, ölçümü hasta kayıtlarına otomatik olarak kaydeder. Normal aralıklardaki sıcaklık ölçümleri için, ateş ölçer ölçüm ucunu ölçüm bölgesinden çıkarmadan önce sıcaklığı not etmek ve hasta kaydına daha sonra manuel olarak kaydetmek önemlidir. Ateş ölçer ölçüm ucu, ölçüm ucu yuvasına geri konduktan sonra, sıcaklık ölçümü Home (Ana Sayfa) sekmesinden kaldırılır.

Doğrudan modun 10 dakikalık kullanımından sonra, monitör ölçümü güncellemeyi durdurur, bir teknik alarm durumu oluşturur ve ölçümü temizler.

Tahmini modda ateş ölçümü alınması



UYARI Yanlış ölçüm riski. İdeal doğruluğu sağlamak için, her zaman doğru mod ve bölgenin seçili olduğundan emin olun.



DİKKAT Ölçüm ucu kılıfları kullanılıp atılabilir özellikte, sterilize edilmemiş ve tek kullanımlıdır. Ateş ölçer de sterilize edilmemiştir. Ateş ölçeri ve ölçüm ucu kılıflarını otoklavlamayın. Çevreyi korumak için, ölçüm ucu kılıflarını tesis gerekliliklerine ve yerel yönetmeliklere uygun şekilde geri dönüştürün.

1. Ateş ölçerin ölçüm ucunu ölçüm ucu yuvasından çıkarın.
Monitör hazır duruma geçtiğinde bir ses çıkarır.
2. Ölçüm ucunu yeni bir ölçüm ucu kılıfına yerleştirin ve ölçüm ucunun tutma yerine sıkıca bastırın.
3. Aşağıdaki ölçüm bölgeleri arasından seçim yapmak için **Temperature site control** (Ateş ölçüm bölgesi kontrolü) seçeneğine dokununuz: ağızdan, çocuk koltuk altı ya da yetişkin koltuk altı.
4. Ölçüm ucunun uç kısmını ölçüm yerinde tutun.
Ölçüm alınırken, temperature frame sıcaklık penceresi işlem göstergesini görüntüler.
Nihai sıcaklığa ulaşıldığında monitör sesli bir işaret verir (yaklaşık 6-15 saniye içinde). Temperature frame (sıcaklık penceresi), ölçüm ucu yuvasına geri konduktan sonra bile sıcaklığı Fahrenheit ve Celsius derece cinsinden göstermeye devam eder.

- Doğrudan moda geçmek için Tahmini mod ölçümünü aldıktan sonra **Direct mode (Tahmini mod)** simgesine dokununuz. Doğrudan moda geçilirken sol alt köşedeki temperature frame (sıcaklık penceresi) "MODE: Direct..."e ("MOD: Doğrudan...") dönüşür.

Monitör, Doğrudan mod ölçümünün başında bir ses çıkarır.

Doğrudan modda ateş ölçümü alınması

Doğrudan mod, ölçüm ucunun uç kısmı ölçüm bölgesinde kaldığı ve hasta sıcaklığı çalışma aralığı dahilinde olduğu sürece ölçüm ucunun sıcaklığını görüntüler. Hastanın sıcaklığı nihai dengeye ağızdan ve rektal ölçüm bölgelerinde yaklaşık 3 dakikada, koltuk altı bölgesinde yaklaşık 5 dakikada ulaşır.

Monitör Doğrudan moda aşağıdaki yöntemlerle girer.

- Bir Tahmini mod ölçümünü tamamladıktan sonra, Tahmini moddan Doğrudan moda geçmek için [image] simgesine dokununuz. Doğrudan moda geçilirken sıcaklık penceresi (sol alt köşede) "MODE: Direct..."e ("MOD: Doğrudan...") dönüşür.
- Ölçüm ucunu ölçüm ucu yuvasından çıkarın, bir ölçüm ucu kılıfı takın, bir sıcaklık bölgesi seçin ve ölçüm ucunu 60 saniyeden uzun bir süre ortam havasına maruz bırakın. Sıcaklık penceresi "MODE: Direct..." (MOD: Doğrudan...) olarak değişir.
- Vücut sıcaklığı normal sıcaklık aralığının altında olan bir hastanız varsa ve önceki adımı izliyorsanız, ölçüm ucu sensörü durumu tespit eder ve düşük vücut sıcaklığı ölçümüne uyum sağlamak için ölçüm ucu ön ısıtıcısını kapatır.



UYARI Yanlış ölçüm riski. İdeal doğruluğu sağlamak için, her zaman doğru mod ve bölgenin seçili olduğundan emin olun.



UYARI Hasta yaralanması riski. Doğrudan modda önerilen ateş ölçüm sürelerini aşmayın. Doğru ölçüm için ağızdan ve rektal bölgeden 3 dakikalık ve koltuk altı bölgesinden 5 dakikalık sürekli ölçüm süreleri önerilmektedir. Modların hiçbirinde 10 dakikadan fazla sürekli ölçüm yapmayın.



DİKKAT Ölçüm ucu kılıfları kullanılıp atılabilir özellikte, sterilize edilmemiş ve tek kullanımlıktır. Ateş ölçer de sterilize edilmemiştir. Ateş ölçeri ve ölçüm ucu kılıflarını otoklavlamayın. Çevreyi korumak için, ölçüm ucu kılıflarını tesis gerekliliklerine ve yerel yönetmeliklere uygun şekilde geri dönüştürün.

- Ateş ölçerin ölçüm ucunu ölçüm ucu yuvasından çıkarın.
Monitör hazır duruma geçtiğinde bir ses çıkarır.
- Ölçüm ucunu yeni bir ölçüm ucu kılıfına yerleştirin ve ölçüm ucunun tutma yerine sıkıca bastırın.
- Aşağıdaki ölçüm bölgeleri arasından seçim yapmak için **Temperature site control** (Ateş ölçüm bölgesi kontrolü) seçeneğine dokununuz: ağızdan, çocuk koltuk altı ya da yetişkin koltuk altı.
Ölçüm ucu, ölçüm ucu yuvasına geri konduktan 60 saniye sonra temperature frame (sıcaklık penceresi) Doğrudan moda dönüşür.
Monitör, bir Doğrudan mod ölçümünün başladığını belirtmek için bir ses çıkarır.
- Ölçüm ucunu ağızda ve rektal bölgelerde toplam 3 dakika ve koltuk altı bölgesinde 5 dakika süreyle yerinde tutun.
- Ölçüm gerçekleşirken, temperature frame (sıcaklık penceresi) hastanın sürekli ateş ölçümlerini Fahrenheit ve Celsius derece cinsinden gösterir.



NOT Monitör Doğrudan mod sıcaklıklarını hafızada tutmaz. Bu nedenle, ateş ölçeri ölçüm yapılan bölgeden çıkarmadan önce sıcaklığı not etmek ve hasta kaydına daha sonra manuel olarak kaydetmek önemlidir.

6. Ateş ölçümü tamamlandıktan sonra ölçüm ucunu çıkarın ve ölçüm ucu kılıfını serbest bırakmak için ölçüm ucunun üst kısmında bulunan çıkarma düğmesine sıkıca bastırın.
7. Predictive (Tahmini) modda ölçüm almaya devam etmek için ölçüm ucunu ölçüm ucu yuvasına geri bırakın.

Rektal bölgeden ateş ölçümü alınması



UYARI Hasta yaralanması riski. Rektal ateş ölçümü alırken bağırsak delinmesini riskini önlemek için, ölçüm ucunu yetişkinlerde rektumun yalnızca 5/8 inç (yaklaşık 1,5 cm) içine ve çocuklarda rektumun yalnızca 3/8 inç (yaklaşık 1 cm) içine yerleştirin.



UYARI Çapraz bulaşma ya da hastane enfeksiyonu riski. Hasta ile temas etmeden önce elleri iyice yıkamak çapraz bulaşma ve hastane enfeksiyonu risklerini büyük ölçüde azaltır.



UYARI Hasta yaralanması riski. Doğrudan moda önerilen ateş ölçüm sürelerini aşmayın. Doğru ölçüm için ağızdan ve rektal bölgeden 3 dakikalık ve koltuk altı bölgesinden 5 dakikalık sürekli ölçüm süreleri önerilmektedir. Modların hiçbirinde 10 dakikadan fazla sürekli ölçüm yapmayın.



UYARI Yanlış ölçüm riski. İdeal doğruluğu sağlamak için, her zaman doğru mod ve bölgenin seçili olduğundan emin olun.



DİKKAT Ölçüm ucu kılıfları kullanılıp atılabilir özellikte, sterilize edilmemiş ve tek kullanımlıdır. Ateş ölçer de sterilize edilmemiştir. Ateş ölçeri ve ölçüm ucu kılıflarını otoklavlamayın. Çevreyi korumak için, ölçüm ucu kılıflarını tesis gerekliliklerine ve yerel yönetmeliklere uygun şekilde geri dönüştürün.

1. Rektal ateş ölçerin ölçüm ucunu rektal ölçüm ucu yuvasından çıkarın.
Monitör hazır duruma geçtiğinde bir ses çıkarır. Temperature Site Control (Ateş Ölçüm Bölgesi Kontrolü) varsayılan olarak rektal bölgeye ayarlıdır.
2. Rektal ölçüm ucunu yeni bir ölçüm ucu kılıfına yerleştirin ve ölçüm ucunun tutma yerine sıkıca bastırın.
3. Tıbbi en iyi uygulamaları kullanarak rektal ateş ölçümü gerçekleştirin. Ölçüm gerçekleşirken, sıcaklık penceresi işlem göstergesini görüntüler.
4. Son sıcaklığa ulaşıldığında monitör bir sesli işaret verir (yaklaşık 10-13 saniye içinde). Sıcaklık penceresi, ölçüm ucu ölçüm yuvasına geri bırakıldıktan sonra bile sıcaklığı Fahrenheit ve Celsius derece cinsinden göstermeye devam eder.



NOT Doğrudan moda geçmek için Tahmini mod ölçümü alındıktan sonra **Direct mode (Tahmini mod)** simgesine dokununuz. Doğrudan moda geçilirken sıcaklık penceresi (sol alt köşede) "MODE: Direct..."e ("MOD: Doğrudan...") dönüşür. Monitör, Doğrudan bir ölçümün başladığını belirtmek için bir ses çıkarır.



NOT Monitör Doğrudan mod sıcaklıklarını hafızada tutmaz. Bu nedenle, ateş ölçeri ölçüm yapılan bölgeden çıkarmadan önce sıcaklığı not etmek ve hasta kaydına daha sonra manuel olarak kaydetmek önemlidir.

5. Sıcaklık ölçümü tamamlandıktan sonra ölçüm ucunu çıkarın ve ölçüm ucu kılıfını serbest bırakmak için ölçüm ucunun üst kısmında bulunan çıkarma düğmesine sıkıca basın.
6. Ölçüm ucunu ölçüm ucu yuvasına geri bırakın.

Braun ThermoScan® PRO 6000 ateş ölçer

Braun ThermoScan Pro 6000 ateş ölçer, kulaktan yapılan ateş ölçümlerini monitöre aktarmanızı sağlar.

Ateş ölçeri yapılandırmadan, kullanmadan, cihaza ilişkin sorunları gidermeden veya cihaza bakım uygulamadan önce ateş ölçer üreticisinin Kullanım talimatlarını okuyun.



UYARI Sıvılar termometrenin içindeki elektronik aksama zarar verebilir. Termometrenin üzerine sıvı dökülmesini önleyin. Termometrenin üzerine sıvı döküldüyse bunu temiz bir bezle kurulaşın. Termometrenin düzgün çalışıp çalışmadığını ve doğruluğunu kontrol edin. Termometrenin içine sıvı akmış olma ihtimali varsa termometre yetkili servis personeli tarafından gerektiği gibi kurutulup incelenene ve test edilene kadar kullanımını durdurun.



DİKKAT Prob kılıfları atılabilir özellikte olup, sterilize edilmemiştir ve tek kullanımlıktır. Termometre de steril değildir. Termometreyi ve prob kılıflarını otoklavlamayın. Prob kılıflarının, tesis gerekliliklerine veya yerel yönetmeliklere uygun şekilde imha edildiğinden emin olun.



DİKKAT Ateş ölçerin kullanıcı tarafından bakım yapılabilecek hiçbir parçası yoktur. Servis gerekli olursa Hillrom Teknik Destek birimiyle iletişime geçin: hillrom.com/en-us/about-us/locations/.



DİKKAT Ateş ölçeri ve ölçüm ucu kılıflarını kuru, toz ve kir barındırmayan bir yerde, doğrudan güneş ışığından uzakta saklayın. Saklama yerindeki ortam sıcaklığı yeterince stabil ve 10°C ila 40°C (50°F ila 104°F) aralığında olmalıdır.

Kulak bölgesinden vücut sıcaklığı ölçümü alınması



UYARI Ölçüm ucu kılıfları yalnızca tek kullanımlıktır. Ölçüm ucunun bir defadan fazla kullanılması bakteri yayılmasına ve çapraz bulaşmaya sebep olabilir.



UYARI Yanlış ölçüm riski. Bu termometreyle yalnızca Braun ThermoScan prob kılıflarını kullanın.



UYARI Yanlış ölçüm riski. Ölçüm ucu penceresini sık sık kontrol edin ve ucu temiz, kuru ve hasarsız tutun. Parmak izleri, kulak kiri, toz ve diğer kirlenici unsurlar pencerenin saydamlığını azaltır ve sıcaklığın gerçek değerden daha düşük olarak ölçülmesine neden olur. Ölçüm ucunu korumak için, kullanmadığınız zamanlarda ateş ölçeri her zaman aksesuar standında tutun.



DİKKAT Yanlış ölçüm riski. Ateş ölçümü yapmadan önce, kulağın her türlü tıkanıklıktan ve aşırı kir birikiminden arındırılmış olduğundan emin olun.



DİKKAT Yanlış ölçüm riski. Aşağıdaki faktörler kulaktan ateş ölçümünü 20 dakikaya kadar etkileyebilir:

- Hastanın kulağının üzerine yatmış olması.
- Hastanın kulağının örtülü olması.
- Hastanın çok sıcak ya da çok soğuk havaya maruz kalmış olması.
- Hastanın yakın zamanda yüzmüş ya da banyo yapmış olması.
- Hastanın işitme cihazı ya da kulak tıkacı kullanması.



DİKKAT Yanlış ölçüm riski. Kulak kanalına reçeteli kulak damlası ya da başka kulak ilaçları uygulandıysa, ilaç kullanılmayan kulaktan ölçüm yapın.



NOT Sağ kulaktan yapılan ateş ölçümlerinden elde edilen değerler kulaktan elde edilenlerden farklı olabilir. Bu yüzden, hep aynı kulaktan ölçüm yapın.



NOT Monitör bir kulaktan ateş ölçümü aldığı anda ölçümü Home (Ana Sayfa) sekmesinde gösterir. Home (Ana Sayfa) sekmesinde zaten bir ateş ölçümü mevcutsa yeni ölçüm onun üzerine yazılır.

Bir ölçüm almak ve monitöre aktarmak için:

1. Monitörün açık olduğundan emin olun.
2. Kulaktan ateş ölçeri aksesuar standından çıkarın.
3. Aksesuar standından ölçüm ucu kılıfı kutusunu bulun.
4. Ölçüm ucunu ölçüm ucu kılıfı kutusuna sıkıca itin.
Ölçüm ucu kılıfı takıldığında, ateş ölçer otomatik olarak açılır.
5. Hazır sinyalini ve ateş ölçer ekranında üç çizginin görünmesini bekleyin.
6. Ölçüm ucunu güvenli bir şekilde kulak kanalına yerleştirip **Start** (Başlat) düğmesine basıp bırakın.
 - Ölçüm ucu kulak kanalına doğru şekilde yerleştirildiyse ExacTemp (Doğru Sıcaklık) ışığı yanıp söner. Ateş ölçer doğru ölçümü tespit ettiğinde ExacTemp (Doğru Sıcaklık) ışığı sürekli olarak yanar, ölçüm sonunda uzun bir bip sesi duyulur ve ekran sonucu gösterir.
 - Ölçüm ucu kulak kanalına yanlış yerleştirildiyse ya da ölçüm işlemi sırasında hareket ettirildiyse ExacTemp (Doğru Sıcaklık) ışığı söner, kısa bir bip sinyal serisi duyulur ve bir hata mesajı olan POS (pozisyon hatası) görünür.
7. Ölçüm almayı bitirdiğinizde, kullanılan ölçüm ucu kılıfını çıkarmak için ejektör düğmesine basın.
8. Ateş ölçeri aksesuar standına geri koyun.

Ölçüm aktarılmaya devam ederken standın üzerindeki LED ışık yanıp söner.

Aktarım tamamlandıktan sonra monitör ayarlarına göre Home (Ana Sayfa) sekmesinde sıcaklık ve sıcaklık ölçeği görünür.



NOT Monitöre yalnızca en son yapılan ölçüm aktarılır.



NOT Monitöre daha önce aktarılmış olan ölçümler tekrar aktarılamaz.

Ateş ölçerin işlevselliğiyle ilgili daha fazla bilgi için üreticinin Kullanım talimatlarına bakın.

Kulaktan ateş ölçer üzerindeki sıcaklık ölçeğinin değiştirilmesi

Celsius ile Fahrenheit arasında geçiş yapmak için termometre üreticisinin Kullanım talimatlarına başvurun.

Kulaktan ateş ölçerin pilinin şarj edilmesi

Pil kutusunu şarj etmek için:

1. Ateş ölçeri aksesuar standına yerleştirin.
2. Monitörün AC gücüne bağlı olduğundan emin olun.
3. Monitörün açık olduğundan emin olun.

Standın üzerindeki LED, pillerin şarj durumunu ifade eder:

- Turuncu:Pil kutusu şarj ediliyor.
- Yeşil:Pil kutusu şarj oldu.
- Işık yanmıyor:Pil kutusu şarj edilmiyor.



NOT Monitör ekran güç koruma modundayken de piller şarj olmaya devam eder.



NOT Stant diğer pilleri şarj edemediğinden, ateş ölçerde yalnızca Welch Allyn şarj edilebilir pil kutusunu kullanmanız önemle tavsiye edilir.

SpO2

SpO2 ve nabız hızı izlemesi, puls oksimetrisi yoluyla bir hastanın nabız hızının yanı sıra, arteriyoler hemoglobinin non-invaziv işlevsel oksijen doygunluğunu da sürekli olarak ölçer. SpO2 ölçümleri her $\pm 0,5$ saniyede bir güncellenir.

Monitörle birlikte kullanım için Nonin, Masimo ve Nellcor tarafından sağlanan SpO2 sensörleri ISO 10993 ile uyumlu olarak, biyouyumluluk açısından test edilmiştir.

SpO2 penceresi

SpO2 penceresi, puls oksimetrisi ölçümlerinde kullanılan veri ve kontrolleri görüntüler.

Pencere, SpO2 verilerinin sayısal ve dalga biçimindeki görüntülerini verir. Pencerenin sol tarafına dokunarak görüntüler arasında geçiş yapabilirsiniz.

Herhangi bir SpO2 ölçümü elde edilmemişse, SpO2 penceresi boş kalır.

SpO2 sayısal görünümü

Sayısal görünüm SpO2 doygunluk yüzdesini ve nabız genliğini gösterir. Bu görünümün özellikleri etkinleştirilen sensör tipine ve seçili profile bağlıdır.

SpO2 doygunluk yüzdesi aralığı sıfır ile 100 arasında değişir. SpO2 ölçüm değerleri her $\pm 0,5$ saniyede bir güncellenir.

Nabız genliği

Nabız genliği çubuğu, nabız ***ritmine*** işaret eder ve nispi nabız şiddetini gösterir. Tespit edilen nabız güçlendikçe daha fazla çubuğun ışığı yanar.

Perfüzyon düzeyi

Perfüzyon düzeyi (LofP), izleme bölgesinde nabız şiddetinin göreceli bir ölçüm değeridir. LofP, izleme bölgesinden dönen kızılötesi (IR) sinyalin kuvvetini gösteren sayısal bir değerdir. LofP gösterimi, yüzde 0,02 (çok zayıf nabız şiddeti) ile yüzde 20 (çok güçlü nabız kuvveti) arasında değişen aralıkları gösterir. LofP, fizyolojik koşullar çeşitlendikçe izleme bölgelerine göre ve hastadan hastaya değişir ve göreceli bir sayıdır.

Masimo, LofP düzeyini sayısal bir değer olarak gösterir ve Perfüzyon İndeksi olarak adlandırır. Nonin, yalnızca LofP düşük olduğunda, sensör algoritmasına bağlı olarak LofP düzeyini bir renk değeri (sarı veya kırmızı) olarak görüntüler.

Sensörün yerleştirilmesi sırasında, bir uygulama bölgesinin uygunluğunu değerlendirmek için LofP kullanılabilir, bunun için en yüksek LofP sayısına sahip bölge aranır. Sensörü en güçlü nabız genliğine sahip bölgeye (en yüksek LofP sayısı) yerleştirmek hareket sırasında performansı artırır. Fizyolojik koşullardaki değişimler için LofP eğilimlerini izleyin.

SatSeconds™ alarm yönetimi

SatSeconds özelliği, yalnızca Nellcor™ SpO2 OxiMax™ Teknolojisi donanımlı monitörlerde bulunan bir SpO2 alarm yönetim sistemidir.

SatSeconds özelliği, bir hastanın SpO2 alarm limitlerinin dışında kaldığı zaman ve boyutların sonucu olarak gösterilir. Örneğin, 10 saniye için alarm limitlerinin üç nokta altında olmak, 30 SatSeconds'a eşittir. Alarm yalnızca desatürasyon olayı SatSeconds limitine ulaştığında tetiklenir. SatSeconds özelliği, klinisyenin kontrolündedir ve 0, 10, 25, 50 ya da 100 SatSeconds'a ayarlanabilir. Bir desatürasyon olayı önceden ayarlanmış zaman dahilinde çözümlenirse, saat otomatik olarak sıfırlanır ve monitör alarm vermez.



NOT SatSeconds özelliği, 1 dakikalık bir süre içerisinde herhangi bir miktar ya da sürede üç SpO2 ihlalinin ortaya çıkması durumunda alarmı çalan bir dahili güvenlik protokolüne sahiptir.

Aralıklı SpO2 ölçümü

Aralıkları ayarlamak için Intervals (Aralıklar) veya Office (Ofis) profilinde olmanız gerekir; ancak Intervals (Aralıklar) yalnızca NIBP ölçümleri için kullanılabilir. Aralıkların ayarlanmasıyla ilgili talimatlar için "Aralıklar" bölümüne bakın. Görüntülenen ve aktarılan SpO2 nabız hızı değerleri üzerindeki etkiye ilişkin açıklama için SpO2 üreticisinin kullanım talimatlarına bakın.

SpO2 ve nabız hızının ölçülmesi

SpO2 sensörü, oksijen satürasyonunu ve nabız hızını ölçer. Masimo SpO2 parmak sensörü ile donatılmış bir monitör için SpO2 sensörü isteğe bağlı olarak solunum hızını ölçer. (İsteğe bağlı, mevcut yükseltme seçenekleri için *Servis kılavuzuna* bakın.) Oksijen satürasyonu sıfır (0) ile %100 arasında bir yüzde olarak görüntülenir. Oksijen satürasyonu ve nabız hızı, her saniye ($\pm 0,5$ saniye) güncellenir ve yenilenir.



UYARI Yanlış ölçüm riski. Masimo donanımlı monitörlerde yalnızca Masimo sensörlerini ve aksesuarlarını kullanın.



UYARI Yanlış ölçüm riski. Nellcor-donanımlı monitörlerde yalnızca Nellcor sensörlerini ve aksesuarlarını kullanın.



UYARI Yanlış ölçüm riski. Şiddetli anemi, hatalı SpO2 okumalarına yol açabilir.



UYARI Yanlış ölçüm riski. Puls oksimetri defibrilasyon sırasında kullanılabilir, ancak 20 dakikaya kadar yanlış ölçüm değerleri elde edilebilir.



UYARI Yanlış ölçüm riski. Yanlış uygulanmış ya da kısmen yerinden çıkmış sensörler, gerçek arteriyel oksijen doyumluğundan daha yüksek veya daha düşük ölçüm değerlerine yol açabilir.



UYARI Yanlış ölçüm riski. Venöz konjesyon, gerçek arteriyel oksijen doyumluğundan daha düşük ölçüm değerlerine yol açabilir. Bu nedenle, izlenen bölgeden düzgün venöz akışı sağlayın. Sensör, kalp seviyesinin altında olmamalıdır (örneğin, yatakta yatarken kolu yere sarkan bir hastanın elindeki sensör).



UYARI Yanlış ölçüm riski. Nonin donanımlı monitörlerde yalnızca Nonin sensörlerini ve aksesuarlarını kullanın.



UYARI Intra-aortik balondan gelen vuruşlar monitörde görüntülenen kalp atım hızını artırabilir. Hastanın kalp atım hızını ECG kalp hızına göre doğrulayın.



UYARI Hasta yaralanması riski. Hiçbir sensörü ya da hasta kablosunu yeniden işlemeye, tamir etmeye ya da geri dönüştürmeye çalışmayın. Bunu yapmak elektrikli bileşenlere hasar verebilir.



UYARI Hasta yaralanma riski. Puls oksimetrisi, bir apne monitörü olarak kullanım amacıyla TASARLANMAMIŞTIR.



UYARI Hasta yaralanma riski. Çapraz kontaminasyondan kaçınmak için, aynı hastada yalnızca Masimo tek kullanımlık sensörlerini kullanın.



UYARI Hasta yaralanma riski. Sensörü ilgili bölgeye takmak için bant kullanmayın; bunu yapmak kan akışını kısıtlayabilir ve yanlış ölçüm değerlerine yol açabilir. Ek bant kullanılması cilt hasarına veya sensörün zarar görmesine neden olabilir.



UYARI Aksi belirtilmedikçe, sensörleri veya hasta kablolarını irradyasyon, buhar, otoklav ya da etilen oksit ile sterilize etmeyin. Masimo tekrar kullanılabilir sensörlerinin Kullanım talimatlarında verilen temizleme talimatlarına bakın.



UYARI Hasta yaralanma riski. Hastada şiddetli anemi veya hipotermi varsa nabız hızı sinyali kaybolabilir.



UYARI SpO2 normal karboksihemoglobin (COHb) ve methemoglobin (MetHb) seviyelerine sahip sağlıklı yetişkin gönüllülerde ampirik olarak kalibre edilir.



UYARI Puls oksimetrisinin atımlı stroboskop ışıkları gibi yüksek yoğunluklu ışığa maruz bırakılması, cihazın hayati işaret değerleri elde etmesine izin vermeyebilir.



UYARI Kalp atımı ölçümü bazı aritmileri tespit etmeyebilir, çünkü bu durum periferik akış atımının optik tespitine dayanır. Puls oksimetrisini ECG bazlı aritmi analizlerinin yerine ya da ikamesi olarak kullanmayın.



UYARI Puls oksimetrisini bir erken uyarı cihazı olarak kullanın. Hastada hipoksemiye doğru bir eğilim gözlemlediğinizde, hastanın durumunu daha iyi anlamak için kan örneği almak üzere laboratuvar aletleri kullanın.



UYARI SpO2 ölçümlerinin doğruluğu, aşağıdaki faktörlerin herhangi birinden etkilenebilir:

- yüksek toplam bilirubin seviyeleri
- yüksek Metemoglobin (MetHb) seviyeleri
- yüksek Karboksihemoglobin (COHb) seviyeleri
- hemoglobin sentezi bozuklukları
- izlenen bölgede düşük perfüzyon
- hastanın normal arteriyel pigmentasyonunu değiştirmek için yeterli olan bazı damar içi boya konsantrasyonlarının bulunması
- hastanın hareket etmesi
- titreme ve duman soluma gibi hasta durumları
- hareket artefaktı
- boyalı tırnaklar
- yetersiz oksijen perfüzyonu
- hipotansiyon ya da hipertansiyon
- şiddetli vazokonstriksiyon
- şok ya da kalp durması
- venöz pulsasyon ya da nabız hızında ani ve anlamlı değişimler
- bir MRG ortamına yakınlık
- sensörde nem
- aşırı ortam ışığı, özellikle floresan
- yanlış sensör kullanımı
- sensörün çok sıkı uygulanmış olması



DİKKAT Tüm vücut irradyasyonu sırasında puls oksimetrisini kullanırken sensörü irradyasyon alanından uzak tutun. Sensör irradyasyona maruz kalırsa, okunan değer yanlış olabilir veya birim, aktif irradyasyon süresince sıfır değerini gösterebilir.



DİKKAT Cihaz, floresan ışıkların ve diğer kaynakların getirdiği gürültünün iptaline izin vermek için yerel güç hattı frekansınızla eşleşecek şekilde yapılandırılmıştır.



DİKKAT Cilt bütünlüğü zarar görmüş bölgelere sensör uygularken dikkatli olun. Bu tür bölgelere bant veya basınç uygulanması, kan dolaşımını azaltabilir ve/veya ek cilt hasarına neden olabilir.



DİKKAT Düşük Perfüzyon mesajı sıkça görüntülenirse, daha iyi perfüze edilmiş bir izleme bölgesi bulun. Aradaki zamanda, hastayı değerlendirin ve belirtilirse, diğer yollarla oksijen durumunu doğrulayın.



DİKKAT Sensör bölgesinin uzağındaki kan dolaşımını düzenli olarak kontrol edilmelidir.



DİKKAT Sensörde herhangi bir değişiklik yapmayın. Değişiklikler, performansı ve/veya doğruluğu etkileyebilir.

1. Sensör kablosunun monitöre bağlı olduğunu doğrulayın.



UYARI Hasta yaralanma riski. Sensör ve uzatma kablosu yalnızca puls oksimetri ekipmanının bağlantısı içindir. Bu kabloları PC ya da benzer bir cihaza bağlamaya çalışmayın. Sensörün bakım ve kullanımı için her zaman üreticinin talimatlarını uygulayın.

2. Uygulama bölgesini temizleyin. Sensörün çalışmasını etkileyebilecek, oje benzeri her şeyi temizleyin.



NOT Yapışkana alerjisi olan hastalar üzerinde tek kullanımlık sensörleri kullanmayın.

3. Sensörü üreticinin kullanım talimatlarına göre, tüm uyarı ve ikazları gözlemleyerek hastaya takın.



NOT Eğer steril sensör gerekiyorsa, sterilliği doğrulanmış bir sensör seçin ve sensörün sterilizasyonu için üreticinin talimatlarını izleyin.

Parametreleri aynı anda izlediğinizde gereksiz alarmları azaltmak için sensörü ve NIBP kafını farklı uzuvlara yerleştirin.



NOT Doğru sensörü seçmek için üreticinin talimatlarına başvurun.

4. Monitörün SpO2 ve nabız hızı verilerini, sensör hastaya bağlandıktan sonra 6 saniye içerisinde görüntülediğini doğrulayın.



UYARI Hasta yaralanması riski. Yanlış sensör uygulaması ya da sensör kullanım süresinin aşırılığı doku hasarına yol açabilir. Sensör bölgesini belli aralıklarla üreticinin talimatlarında yönlendirilen şekilde inceleyin.

SpO2 ölçülürken, görüntülenen nabız hızı sensörden elde edilir. SpO2 yoksa, nabız hızı NIBP'den alınır. Monitör, SpO2 veya NIBP'yi nabız hızı kaynağı olarak belirler.

Aralıklı modda ölçüm yaparken sensörü çıkarırsanız alarm sesi duyulur.

SpO2 bir hasta üzerinde uzun bir süre sürekli olarak ölçülüyorsa sensörün yerini üreticinin talimatlarında belirtilen şekilde ya da en azından üç saatte bir değiştirin.

Nabız hızı penceresi

Nabız hızı penceresi, Home (Ana Sayfa) sekmesinin sağ üst köşesinde yer alır. Nabız hızı penceresi, nabız hızlarını ölçmede kullanılan veri, bilgi ve kontrolleri görüntüler.

Genellikle, nabız hızı sensörden SpO2 alınır. SpO2 yoksa, nabız hızı NIBP'den alınır ya da manuel olarak elde edilir.

Nabız hızının kaynağı, nabız hızının sayısal temsiline altında görüntülenir.



UYARI Yanlış ölçüm riski. Kan basıncı kafi veya SpO2 aracılığıyla alınan nabız hızı ölçümlerinde artefakt oluşabilir ve EKG ya da manuel muayene yoluyla elde edilen nabız hızı kadar doğru olmayabilir.

Nabız hızı alarmlarının yapılandırılması

Nabız hızı alarmlarını yapılandırmak için Intervals (Aralıklı) profilinde olmanız gerekir.

1. **Alarms** (Alarmlar) sekmesine dokununuz.

2. **Pulse Rate** (Nabız Hızı) dikey sekmesine dokunun.
3. Tuş takımını veya ▲ ve ▼ tuşlarını kullanarak istenen üst ve alt alarm limitlerini girin.
4. **Home** (Ana Sayfa) sekmesine dokunun.
Yeni alarm ayarları nabız hızı alarm limiti kontrol düğmesinde görünür.

SpO2 alarmları

SpO2 alarm limitleri

Alt alarm limiti %50-98'dir. Üst alarm limiti %52-100'dür.

SpO2 alarmlarının yapılandırılması

1. Alarms (Alarmlar) sekmesini içeren Intervals (Aralıklı) profilini kullandığınızı doğrulayın.
2. **Alarms** (Alarmlar) sekmesine dokunun.
3. **SpO2** dikey sekmesine dokunun.
4. Tuş takımını veya ▲ ve ▼ tuşlarını kullanarak istenen üst ve alt alarm limitlerini girin.
5. **Home** (Ana Sayfa) sekmesine dokunun.
Yeni alarm ayarları alarm limiti kontrol düğmesinde görünür.

Solunum Hızı (RR)

Monitör, solunum hızını SpO2 (RRp) fotopletismogram analizi yoluyla ölçer. Masimo SpO2 parmak sensörü ile donatılmış bir monitör için SpO2 sensörü isteğe bağlı olarak solunum hızını ölçer. (İsteğe bağlı, mevcut yükseltme seçenekleri için *Servis kılavuzuna* bakın.)

Solunum hızı ölçümleri (Masimo SpO2 kullanılarak)

Monitörle birlikte kullanım için tasarlanan Masimo SpO2 sensörü, ISO 10993'e uygun olarak biyouyumluluk açısından test edilmiştir.



UYARI Hasta yaralanma riski. Kurulumun doğru olduğu doğrulanmadıkça Puls CO Oksimetreyi başlatmayın veya çalıştırmayın.



UYARI Hasar gördüğü görünüyorsa veya bundan şüpheleniliyorsa Puls CO Oksimetreyi kullanmayın.



UYARI Hasta yaralanma riski. Bir ölçüm şüpheli görünüyorsa önce hastanın yaşamsal belirtilerini alternatif yollarla kontrol edin ve ardından Puls CO Oksimetrenin düzgün çalışıp çalışmadığını kontrol edin.



UYARI Yanlış ölçüm riski. Yanlış solunum hızı ölçümleri aşağıdakilerden kaynaklanabilir:

- Uygun olmayan sensör uygulaması
- Düşük arteriyel perfüzyon
- Hareket artefaktı
- Düşük arteriyel oksijen satürasyonu
- Aşırı ortam veya çevre gürültüsü



UYARI Yanlış ölçüm riski. Yanlış SpO2 okumaları aşağıdakilerden kaynaklanabilir:

- Yanlış sensör uygulaması ve yerleştirme
- Yüksek seviyelerde COHb veya MetHb: Yüksek seviyelerde COHb veya MetHb, normal gibi görünen SpO2 ile ortaya çıkabilir. Yüksek seviyelerde COHb veya MetHb şüphesi varsa kan numunesinin laboratuvar analizi (CO Oksimetre) gerçekleştirilmelidir.
- Yüksek seviyelerde bilirubin
- Yüksek seviyelerde dishemoglobin
- Raynaud ve periferik vasküler hastalık gibi vazospastik hastalık
- Talasemiler, Hb s, Hb c, orak hücre vb. gibi sentez bozuklukları ve hemoglobinopatiler
- Hipokapnik veya hiperkapnik koşullar
- Şiddetli anemi
- Çok düşük arteriyel perfüzyon
- Aşırı hareket artefaktı
- Anormal venöz pulsasyon veya venöz konstriksiyon
- Şiddetli vazokonstriksiyon veya hipotermi
- Arteriyel kateterler ve intraaortik balon
- İndosiyanın yeşili veya metilen mavisi gibi intravasküler boyalar
- Oje, akrilik tırnaklar, sim vb. harici olarak uygulanan boya ve doku
- Doğum lekeleri, dövmeleler, cilt rengi bozuklukları, ciltte nem, deforme veya anormal parmaklar. vb.
- Cilt rengi bozuklukları



UYARI Etkileşime Neden Olan Maddeler: Normal kan pigmentasyonunu değiştiren boyalar veya boya içeren maddeler hatalı okumalara yol açabilir.



UYARI Puls CO Oksimetre, tanı veya tedavi kararlarının tek dayanağı olarak kullanılmamalıdır. Klinik belirtiler ve semptomlar ile birlikte kullanılmalıdır.



UYARI Puls CO Oksimetre, şüpheli karbonmonoksit zehirlenmesiyle ilgili tanı veya tedavi kararları almak için tek dayanak olarak kullanılmak üzere tasarlanmamıştır; klinik belirti ve semptomları değerlendirmek için ek yöntemlerle birlikte kullanılması amaçlanmıştır.



UYARI Puls CO Oksimetre bir apne monitörü değildir.



UYARI Puls CO Oksimetre defibrilasyon sırasında kullanılabilir ancak bu durum parametrelerin ve ölçümlerin doğruluğunu veya kullanılabilirliğini etkileyebilir.



UYARI Puls CO Oksimetre elektrokoter sırasında kullanılabilir ancak bu durum parametrelerin ve ölçümlerin doğruluğunu veya kullanılabilirliğini etkileyebilir.



UYARI Puls CO Oksimetre aritmi analizi için kullanılmamalıdır.



UYARI SpO2, normal karboksihemoglobin (COHb) ve methemoglobin (MetHb) seviyelerine sahip sağlıklı yetişkin gönüllülerde ampirik olarak kalibre edilir.



UYARI Puls CO Oksimetre veya aksesuarlarını ayarlamayın, onarmayın, açmayın, sökmeyin veya değiştirmeyin. Personelde yaralanma veya ekipman hasarı oluşabilir. Gerekirse servis için Puls CO Oksimetreyi geri gönderin.



UYARI Optik, pleth tabanlı ölçümler (örn. SpO2 ve RRp) aşağıdakilerden etkilenebilir:

- Yanlış sensör uygulaması veya yanlış sensör kullanımı.
- Kan basıncı manşetinin sensör alanı ile aynı kola uygulanması.
- İndosiyanın yeşili veya metilen mavisi gibi intravasküler boyalar.
- Venöz konjesyon.
- Anormal venöz pulsasyonlar (örn. triküspit değer regürjitasyonu, Trendelenburg pozisyonu).
- Fizyolojik koşullardan kaynaklanan veya harici faktörlerle indüklenen anormal nabız ritimleri (örn. kardiyak aritmiler, intraaortik balon vb.).
- Oje, akrilik tırnaklar, sim vb. harici olarak uygulanan boya ve doku.
- Nem, doğum lekeleri, cilt rengi bozuklukları, tırnak sapması, deforme parmaklar veya ışık yolunda duran yabancı nesnelere.
- Yüksek seviyelerde bilirubin.
- Oksijen disasosiyasyon eğrisini anlamlı ölçüde değiştirebilen fizyolojik koşullar.
- Vazomotor tonunu veya vazomotor tonundaki değişiklikleri etkileyebilecek fizyolojik bir koşul.

Solunum Hızı (RR) penceresi



NOT Solunum hızı sadece Masimo SpO2 parmak sensörü ile donatılmış bir monitör için geçerlidir.

Solunum Hızı (RR) penceresi, puls oksimetre seçeneğinden gelen verileri görüntüler. Solunum hızı (RR) sayısal görünümü dakika başına nefes sayısını (BPM) gösterir. Bu görünümün özellikleri, seçilen profile ve hasta tipine bağlı olarak farklılık gösterir; ancak tüm profillerde pencere, solunum hızı ölçümlerini görüntüleyebilir.

Save (Kaydet) veya Clear (Temizle) öğelerine dokunmadığınız sürece veya yeni bir ölçüm alınana kadar en son solunum hızı ölçümü ekranda kalır. Herhangi bir solunum hızı ölçümü elde edilmemişse Solunum Hızı (RR) penceresi boş kalır. Solunum hızı ölçümleri sadece yetişkin ve pediyatrik hasta tipleri için kullanılabilir.

- Yetişkinler için alarm limitinin alt aralığı 5 ila 67 BPM'dir.
- Yetişkinler için alarm limitinin üst aralığı 7 ila 69 BPM'dir.
- Pediyatrik popülasyon için alarm limitinin alt aralığı 5 ila 67 BPM'dir.
- Pediyatrik popülasyon için alarm limitinin üst aralığı 7 ila 69 BPM'dir.

Solunum hızı okuması her saniye (+/- 0,5 saniye) güncellenir.



NOT Yenidoğan hastalar için manuel giriş kullanılabilir.

- Yenidoğanlar için alarm limitinin alt aralığı 1 ila 96 BPM'dir.
- Yenidoğanlar için alarm limitinin üst aralığı 3 ila 98 BPM'dir.

Solunum hızı alarmları

Solunum hızı alarm limitleri

- Yetişkinler için alarm limitinin alt aralığı 5 ila 67 BPM'dir.
- Yetişkinler için alarm limitinin üst aralığı 7 ila 69 BPM'dir.

- Pediyatrik popülasyon için alarm limitinin alt aralığı 5 ila 67 BPM'dir.
- Pediyatrik popülasyon için alarm limitinin üst aralığı 7 ila 69 BPM'dir.

Manuel solunum hızı alarm limitleri

- Yenidoğanlar için alarm limitinin alt aralığı 1 ila 96 BPM'dir.
- Yenidoğanlar için alarm limitinin üst aralığı 3 ila 98 BPM'dir.

Solunum hızı alarmlarının yapılandırılması

1. Alarms (Alarmlar) sekmesini içeren Intervals (Aralıklı) profilini kullandığınızı doğrulayın.
2. **Alarms** (Alarmlar) sekmesine dokununuz.
3. **Respiration rate** (Solunum hızı) dikey sekmesine dokununuz.
4. Tuş takımını veya ▲ ve ▼ tuşlarını kullanarak, istenen üst ve alt alarm limitlerini girin.
5. **Home** (Ana Sayfa) sekmesine dokununuz.

Yeni alarm ayarları Alarm Limit kontrol düğmesinde görünür.

Özel puanlama (Erken Uyarı Skorları)



UYARI Hasta güvenliği riski.Özel skorlar ve mesajlar tesisinizin protokollerine kılavuzluk eder; **özel skorları, hastanın fizyolojik alarmları yerine kullanmayın.**Hasta güvenliğini sağlamak için uygun alarmlar ayarlanmalı ve sürdürülmelidir.

Özel skorlama, Welch Allyn web sitesinde bulunan Yapılandırma aracı üzerinden belirlenir.Özel skor parametrelerinin Yapılandırma aracına girildiği sıralama, söz konusu parametrelerin özel skorlamada görüneceği sıradır.

Özel skorlama, hastanın izlenmesi için skorları hesaplayan spesifik parametreleri, kurumunuzun uygulama standartlarına göre yapılandırmanıza olanak sağlar.Bu skorlar, seçilen parametrelere bağlı olarak hastanın durumuyla ilgili mesajlar oluşturur.Bu mesajlar yalnızca hatırlatmalar olarak sunulur.

Düzenleyiciler ve manuel parametreler

Düzenleyiciler, spesifik bir hastanın ölçümlerine ilişkin ek bilgileri kaydetmenize olanak sağlar:

- Özel düzenleyiciler, tesise ya da birime özgüdür ve özel düzenleyiciler tesisiniz tarafından istenen ilk yapılandırma sırasında ayarlanır.

Manuel parametreler boy, ağırlık, sıcaklık ve ağrı gibi, monitöre fiziksel olarak girebileceğiniz temel ölçümlerdir.

Özel puanlama girilmesi (ek parametreler)



NOT Yetkili personel, Custom scoring (Özel puanlama) öğesini seçip yapılandırabilir ve çevrimiçi Configuration (Yapılandırma) aracıyla Manual Parameters (Manuel Parametreler) ve Modifiers (Düzenleyiciler) öğelerini ayarlayabilir.



NOT Manual parameters (Manuel parametreler) ögesi seçilirse Home (Ana Sayfa) ekranındaki Manual parameters (Manuel parametreler) penceresinde yalnızca beş parametre türü görüntülenir.

1. Home (Ana Sayfa) sekmesinde istediğiniz Custom scoring (Özel puanlama) parametresine dokununuz.
2. *Additional parameters* (Ek parametreler) ekranından istediğiniz parametreyi seçin. Parametreler seçildiğinde vurgulanır. Daha fazla parametre görmek üzere sağa kaydırmak için > ögesine dokununuz. Daha fazla parametre görmek üzere sola kaydırmak için < ögesine dokununuz.
3. Yapılandırılabilir Custom scores (Özel skorlar) *Additional parameters* (Ek parametreler) ekranında birden fazla parametre varsa *Custom score summary* (Özel skor özeti) ekranına ulaşana kadar **ileri** ögesine dokununuz.



NOT Kaydetmeden önce mevcut hasta kimliğinin doğruluğunu kontrol edin.

4. **OK (Tamam)** ögesine dokununuz.
5. Home (Ana Sayfa) sekmesine dönmek için **ileri** düğmesine dokununuz.
6. Verileri kaydetmek için **Save** (Kaydet) ögesine dokununuz.

Yapılandırma aracı

Yapılandırma aracı web tabanlı bir araçtır. Yapılandırma aracı, tesisiniz için cihaz ayarlarını belirlemenize olanak tanır. Daha fazla bilgi için satış temsilcinizle iletişime geçin.

Advanced settings (Gelişmiş ayarlar)

Advanced (Gelişmiş) ayarlar için Connex Spot Monitör Servis kılavuzuna başvurun.

Bakım ve servis

Periyodik kontrollerin gerçekleştirilmesi

1. Aşağıdakileri en az günde bir kez doğrulayın:
 - Özellikle başlatırken hoparlör sesi
 - Dokunmatik ekran ayarı
 - Tarih
 - Saat
2. Aşağıdaki kontrolleri her hafta gerçekleştirin:
 - Monitörün hasar veya kontaminasyona karşı kontrolü
 - Tüm kablolar, teller ve konektör uçlarının hasar veya kontaminasyona karşı kontrolü
 - Kılıflar da dahil tüm mekanik parçaların sağlamlık açısından kontrolü
 - Tüm güvenliğe ilişkin etiketlerin monitöre yapıştırılması ve okunabilirliği
 - Tüm aksesuarların (kaflar, borular, ölçüm uçları, sensörler) aşınma ve hasar açısından kontrolü
 - Monitörün güncel revizyonuna ilişkin belgeler
3. Aşağıdaki kontrolleri her ay gerçekleştirin:
 - Yıpranma ve bozukluk açısından mobil stant tekerlekleri
 - Gevşeklik ve yıpranma açısından duvar üniteleri veya arabalar üzerindeki vidalar

İnceleme

CSM'yi ve aksesuarları aşınma, yıpranma veya diğer hasarlar bakımından düzenli olarak kontrol edin. Hasar belirtileri görürseniz, cihaz hatalı çalışıyorsa, düzgün çalışmıyorsa veya performansta bir değişiklik fark ederseniz kullanmayın. Yardım için Hillrom Teknik Destek departmanı ile iletişime geçin.

Monitör pilinin değiştirilmesi





UYARI Personel yaralanma riski. Pilin yanlış kullanımı ısı oluşumuna, dumana, patlamaya veya yangına neden olabilir. Pile kısa devre yapmayın, pili çarpmayın, yakmayın ya da parçalara ayırmayın. Pilleri asla çöp kutusuna atmayın. Pilleri her zaman ulusal veya yerel yönetmeliklere uygun şekilde geri dönüştürün.

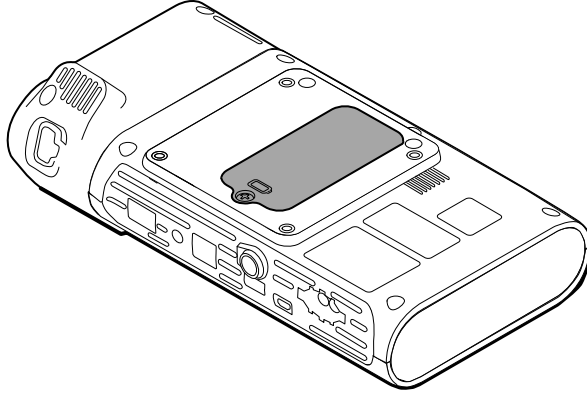

UYARI Yalnızca Welch Allyn onaylı aksesuarları kullanın ve bu aksesuarları üreticinin kullanım talimatlarına uygun şekilde kullanın. Monitörle onaylanmayan aksesuarların kullanılması, hasta ve operatör güvenliğini olumsuz etkileyebilir, ürün performansı ile doğruluğunu tehlikeye atabilir ve ürün garantisini geçersiz kılabilir.

1. Pil kapağına erişim sağlamak için monitörü, ekran aşağıya bakacak şekilde düz bir yüzeye yerleştirin.



2.  işaretiyle gösterilen pil kapağını bulun.
3. Çift uçlu tornavida kullanarak tabandaki pil kapağının tabanındaki sabitleme vidasını sökün ve ardından kapağı çıkarın.
4. Eski pili pil bölmesinden çıkarın.
5. Pil konektörünü monitör üzerindeki pil bağlantı portundan çıkarın.
6. Yeni pile ait pil konektörünü monitör üzerindeki pil bağlantı portuna takın.
7. Yeni pili pil bölümüne takın.
8. Pil kapağını yerine takın ve ardından pil kapağının altında bulunan sabitleme vidasını sıkın.



NOT Vidayı gereğinden fazla sıkmayın.

APM çalışma yüzeyi pilinin değiştirilmesi

APM çalışma yüzeyi pilini çıkarmadan önce, monitörü kapatın ve güç kablosunu elektrik prizinden çıkarın.



NOT APM çalışma yüzeyi pilini çıkarmak için APM çalışma yüzeyini standtan çıkarmanız gerekmez.

1. APM çalışma yüzeyinin altında bulunan ve pil kapağını tutan sabitleme vidasını gevşetin.

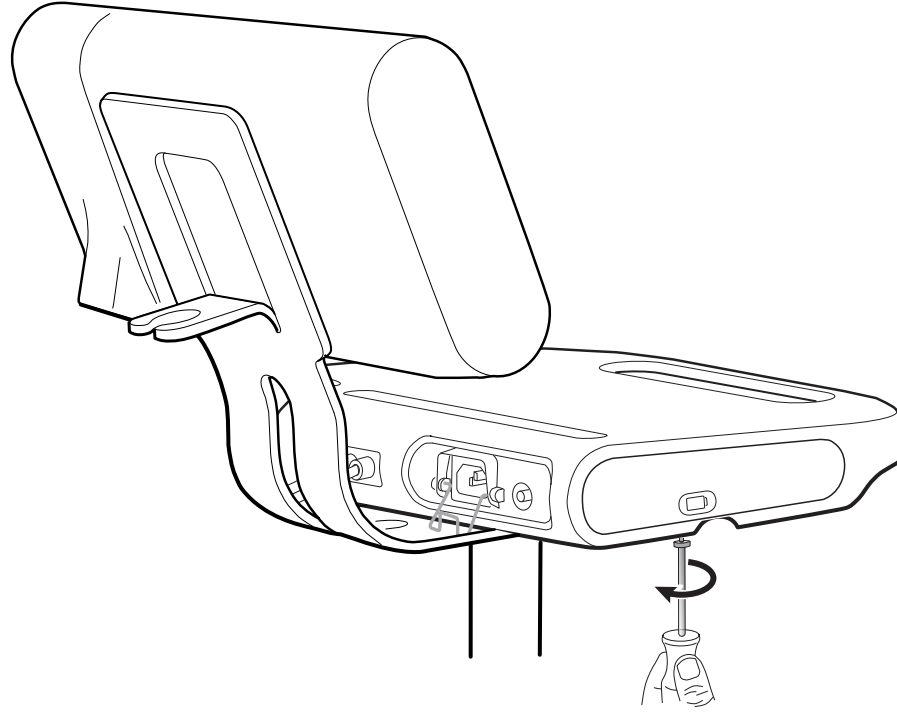

2. Pil kapağını çıkarın ve kenara koyun.

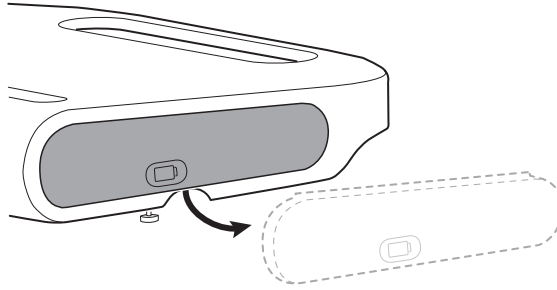

3. Pili bölmesinden çıkarmak için bir elinizle mandalı hafifçe kaldırın ve diğer elinizle pilin üstündeki tırnağı çekin.

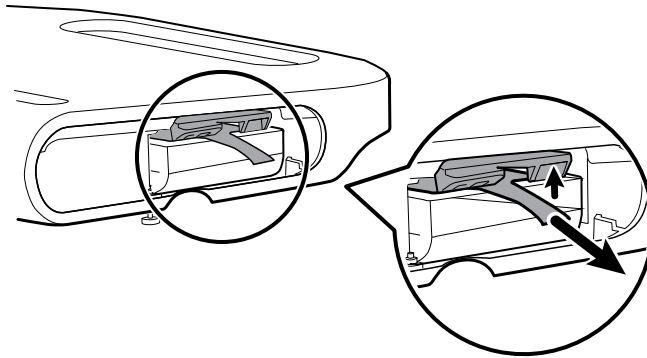

4. Yeni pili bölmeye takın.



NOT Pilin üstündeki tırnağın size dönük olduğundan emin olun.

5. Pil kapağını yerine takın ve APM çalışma yüzeyinin altında bulunan sabitleme vidasını sıkın.

Temizleme gereklilikleri

Bu bölüm Connex Spot Monitörün (monitör, stantlar, APM çalışma yüzeyi, aksesuarlar ve aksesuar sepeti ile kutusu dahil) temizlenmesine ilişkin prosedürleri sunmaktadır.

Welch Allyn ; Connex Spot Monitör ile yukarıdaki aksesuarların yeniden kullanıma hazırlanması için bu talimatları yeterli görmüştür. Rutin temizliği kurumunuzun protokollerine ve standartlarına ya da yerel yönetmeliklere göre gerçekleştirin. Monitörünüz açıksa ekranı kilitleyin.



UYARI Hasta yaralanma riski. Aksesuarları cihaz ya da stant üzerinde saklamadan önce kablolar ve borular dahil tüm aksesuarları temizleyin. Bu, çapraz kontaminasyon ve hastane enfeksiyonu riskinin azaltılmasına yardımcı olur.



UYARI Elektrik çarpma tehlikesi. Monitörü temizlemeden önce, AC güç kablosunu elektrik prizinden ve güç kaynağından çıkarın.



UYARI Elektrik çarpma tehlikesi. Monitörü veya aksesuarlarını SIVIYA DALDIRMAYIN ya da OTOKLAVLAMAYIN. Monitör ve aksesuarları ısıya dayanıklı değildir.



UYARI Sıvılar monitörün içindeki elektronik aksama zarar verebilir. Monitörün üzerine sıvı dökülmesini önleyin.



DİKKAT Monitörü sterilize etmeyin. Monitörün sterilize edilmesi, cihaza zarar verebilir.

Monitörün üzerine sıvı dökülürse:

1. Monitörü kapatın.
2. Güç kablosunu elektrik prizinden ve güç kaynağından çıkarın.
3. Pil kutusunu monitörden çıkarın.
4. Monitörün üzerindeki fazla sıvıyı kurulaşın.



NOT Monitörün içine sıvı akması durumu muhtemelse, monitör yetkili servis personeli tarafından kurutulup incelenene ve test edilene kadar monitörün kullanımını durdurun.

5. Pil kutusunu tekrar yerleştirin.
6. Güç kablosunu çıkarın.
7. Monitörü çalıştırın ve kullanmadan önce monitörün normal bir şekilde çalıştığından emin olun.

Ekipmanın temizlik için hazırlanması



DİKKAT Bazı temizlik maddeleri cihazın tüm bileşenleri için uygun değildir. Yalnızca onaylı temizlik maddelerini kullanın ve aşağıdaki tabloda yer alan bazı bileşenler için belirtilen kısıtlamaları gözetin. Onaylanmayan temizlik maddelerinin kullanılması bileşenlere zarar verebilir.



DİKKAT Metal elektrik temas yüzeylerini temizlerken herhangi türde bir ağartıcı çözültisi kullanmayın. Cihaza hasar verirler.

Aşağıdaki tablodan bir temizlik maddesi seçin.

Bölüm 1. Tüm Connex Spot Monitor bileşenleri için onaylanmıştır

Temizlik maddesi	Ek bilgi
Accel INTERvention	

Temizlik maddesi	Ek bilgi
Accel TB	
CaviWipes	
Clinell® Çok Amaçlı Mendiller	
Oxiver TB	
Sani-Cloth® Plus	
Super Sani-Cloth®	
Yüzde 70'lik izopropil alkol çözeltisi	Temiz bir beze uygulanır

Bölüm 2. Tüm Connex Spot Monitörü bileşenleri için Onaylı Değil



NOT Aşağıdaki temizlik maddeleri, Braun ThermoScan PRO 6000 donanımlı Connex Spot Monitörleri temizlemek için onaylı DEĞİLDİR.

Temizlik maddesi	Ek bilgi
Bacillo® AF Wipes	Ekranda kullanım için onaylanmamıştır
Cleancide	
Clinitex® Detergent Wipes	Ekranda kullanım için onaylanmamıştır
Clorox Dispatch Wipes	Ekranda kullanım için onaylanmamıştır
Clorox Fuzion	Ekranda kullanım için onaylanmamıştır
Clorox HealthCare Ağartıcı Antiseptik Temizleyici	
Mikrozid® AF Wipes	Ekranda kullanım için onaylanmamıştır
Oxivir® 1 Wipes	Ekranda kullanım için onaylanmamıştır
Oxivir Plus 1:40 Çözelti	Ekranda kullanım için onaylanmamıştır
Reynard Nötr Deterjanlı Bezler	Ekranda kullanım için onaylanmamıştır
Reynard Premier Dezenfektan Bezleri	Ekranda kullanım için onaylanmamıştır
Sani-Cloth Active Wipes	Ekranda kullanım için onaylanmamıştır
Sani-Cloth® Ağartıcı	Ekranda kullanım için onaylanmamıştır

Temizlik maddesi	Ek bilgi
Sani-Cloth® Prime Wipes	Ekranda kullanım için onaylanmamıştır
Sekusept™ Plus %1,5 Çözelti	Ekranda kullanım için onaylanmamıştır
Super HDQ® L10	Temiz bir beze ½ oz/gallon (1:256) oranında seyreltme uygulayın.
Tuffie5 Temizleme Mendilleri	
Viraguard Wipes	Ekranda kullanım için onaylanmamıştır
Virex II (256)	Temiz bir beze ½ oz/gallon (1:256) oranında seyreltme uygulayın.
Yüzde 10'luk ağartıcı çözelti	(%0,5 - %1 sodyum hipoklorit) temiz bir beze uygulanır

Dökülen sıvıların monitörden temizlenmesi

Sıvılar monitörün içindeki elektronik aksama zarar verebilir. Monitörün üzerine sıvı dökülürse aşağıdaki adımları uygulayın.

1. Monitörü kapatın.
2. Güç kablosunu elektrik prizinden ve güç kaynağından çıkarın.
3. Pil kutusunu monitörden çıkarın.
4. Monitörün üzerindeki fazla sıvıyı kurulayın.
5. Pil kutusunu tekrar yerleştirin.
6. Güç kablosunu çıkarın.
7. Monitörü çalıştırın ve kullanmadan önce monitörün normal bir şekilde çalıştığından emin olun.

Monitörün içine sıvı akmış olma ihtimali varsa, monitör yetkili servis personeli tarafından gereken biçimde kurutulup incelenene ve test edilene kadar monitörün kullanımını durdurun.

Ekipmanın temizlenmesi

Ekran kilidi, hasta bilgilerinin görüntülenmesini önler ve ekranı temizlerken yararlı olabilecek herhangi bir veriyi engeller.

Çözeltiyi hazırlamak için varsa temizlik maddesi üreticisinin talimatlarını uygulayın ve monitörün tüm açık yüzeylerini, APM çalışma yüzeyini, aksesuar sepetlerini, sepetleri, telleri, kabloları ve standları temizleyin. Görünür kir kalmayana kadar tüm yüzeyleri silin. Gerekirse temizlik prosedürü sırasında mendili veya bezi değiştirin.



UYARI Elektrik çarpma tehlikesi. Monitörü açmayın veya onarmaya çalışmayın. Monitörün kullanıcı tarafından bakım yapılabilecek hiçbir dahili parçası yoktur. Yalnızca bu kılavuzda spesifik olarak açıklanan rutin temizlik ve bakım prosedürlerini gerçekleştirin. Dahili parçaların incelenmesi ve bakımı yalnızca yetkili servis personeli tarafından gerçekleştirilmelidir.



DİKKAT Monitörün sterilize edilmesi, cihaza zarar verebilir.

1. AC güç kablosunu prizden çıkarın.
2. Monitörün üst kısmını silin.
3. Monitörün yan, ön ve arka kısımlarını silin.
4. LCD ekranda artık film birikmesini önleyin. Temizlikten sonra LCD ekranı suyla ıslatılmış temiz bir bezle ve ardından kuru bir temiz bezle silin.
5. Monitörün alt kısmını silin.
6. APM çalışma yüzeyini silin.
7. Aksesuar sepetlerini veya sepeti silin.
8. AC güç kablosunu ve APM çalışma yüzeyi güç/USB kablo takımını silin.
9. Standı baştan aşağı silin.

Ekipmanın kurulanması

1. LCD ekran haricinde tüm bileşenleri kendi kendine kurumaya bırakın.
2. LCD ekranı temiz bir bezle silerek kurulaşın.

Cihazın saklanması

Cihazı temiz, kuru ve çalışmaya hazır halde kalacak biçimde, tesis ilkelerine uygun şekilde saklayın.

Aksesuarların temizlenmesi

Aksesuarlar kan basıncı kafları ve hortumlar, SpO2 sensörleri ve kabloları, ateş ölçerler ve barkod tarayıcısı gibi bileşenleri içerir. Aksesuar üreticisinin temizlik ve dezenfeksiyon talimatlarını uygulayın.

Duvar tahtasını ve VESA montaj desteğini temizlemek için sadece yüzde 70 izopropil alkol içeren çözelti uygulanmış temiz bir bez kullanın.

Braun ThermoScan PRO 6000 ateş ölçer için, yalnızca üreticinin temizleme talimatlarında yayınlanan onaylı temizleme maddelerini kullanın. Onaylanmamış temizleme maddeleri cihaza hasar verebilir ve veri iletimi ile girişimde bulunabilir.

Braun ThermoScan PRO 6000 temas yüzeylerini temizleme

Braun ThermoScan PRO 6000 elektrik temas yüzeylerinde biriken tortu, veri iletimine girişimde bulunabilir. Welch Allyn, optimum performansı sürdürmek için ateş ölçer ve standın üzerindeki temas yüzeylerinin her 4 ayda bir temizlenmesini önerir.



DİKKAT Metal elektrik temas yüzeylerini temizlerken herhangi türde bir ağartıcı çözeltisi kullanmayın. Cihaza hasar verirler.

1. Pamuklu bir çubuğu %70 izopropil alkol ile hafifçe ıslatın.
2. Ateş ölçeri standtan çıkarın ve ateş ölçerin üzerindeki metal elektrik temas yüzeylerini pamuklu çubuk ile temizleyin.

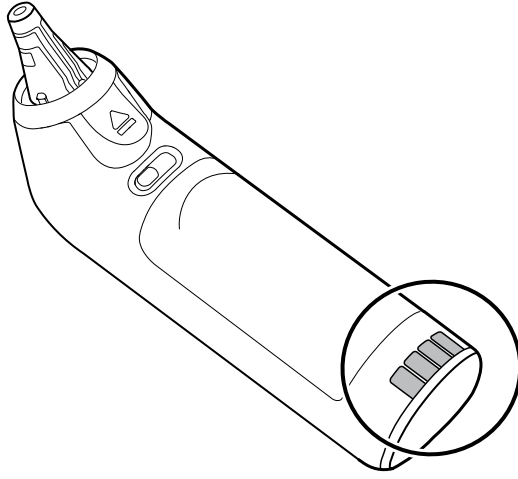

3. Temas yüzeylerinin kendi kendine kuruması için ateş ölçeri 1 dakika bir yere bırakın.
4. Cihaz standı üzerindeki metal elektrik temas yüzeylerini pamuklu çubuk ile temizleyin.

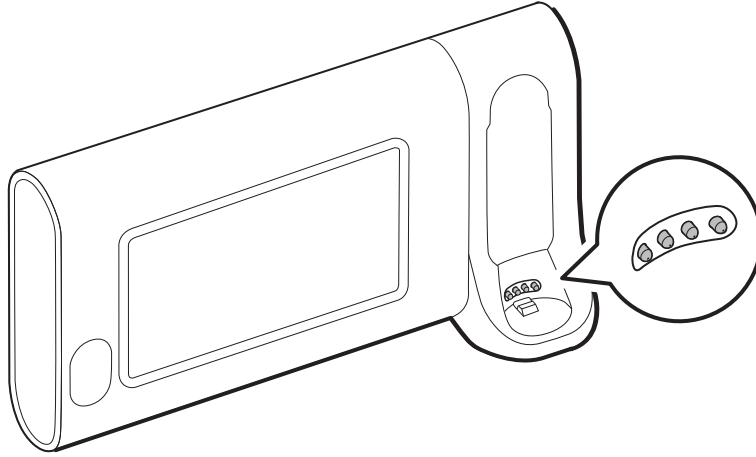

5. Temas yüzeylerini 1 dakika boyunca kendi kendine kurumaya bırakın.
6. Braun ateş ölçeri standa geri koyun.

Cihazın bertaraf edilmesi

Cihazın bertaraf işlemi aşağıdaki adımlara uygun olmalıdır:

1. Bu kullanıcı kılavuzu bölümünde verilen talimatlara uygun olarak temizleme talimatlarını uygulayın.
2. Hastalar/hastane/klinik/doktor ile ilgili tüm mevcut verileri silin.
3. Geri dönüşüm işlemine hazırlık için materyalleri ayırın
 - Bileşenlerin demonte edilerek materyal türüne göre geri dönüştürülmesi gereklidir
 - Plastik materyaller plastik atık olarak geri dönüştürülmelidir
 - Metal materyaller metal olarak geri dönüştürülmelidir
 - Ağırlık olarak %90'dan fazla metal içeren gevşek bileşenler içerir
 - Vidalar ve bağlantı elemanları içerir

- o Güç kablosu dahil elektronik bileşenler, Elektrikli ve Elektronik Ekipman Atığı (WEEE) uyarınca demonte edilmeli ve geri dönüştürülmelidir
- o Piller cihazdan sökülmeli ve WEEE uyarınca geri dönüştürülmelidir

Kullanıcılar; tıbbi cihazların ve aksesuarların güvenli bir şekilde atılmasına ilişkin tüm federal, bölgesel, yerel ve/veya eyalet düzeyindeki yasa ve düzenlemelere uymalıdır. Emin olunmadığı durumlarda cihaz kullanıcısı, güvenli atma protokolleriyle ilgili rehberlik için öncelikle Hillrom Teknik Destek birimi ile iletişime geçmelidir.

Daha ayrıntılı bilgi için welchallyn.com/weee adresine gidin veya Hillrom Teknik Destek ekibi ile iletişime geçin: hillrom.com/en-us/about-us/locations/.

Sorun Giderme

Bu bölüm, monitörle ilgili hususlarda sorun giderebilmeniz için, mesaj oluşturmeyen sorun tanımlarının yanı sıra, teknik alarmların ve bilgi mesajlarının tablolarını sunmaktadır.



NOT Mesajı olmayan sorun tanımları bu bölümün son kısmında yer almaktadır.

Monitör belirli sorunları tespit ettiğinde, ekranın üst kısmındaki Cihaz Durumu alanında bir mesaj belirir. Mesaj türleri aşağıdaki gibidir.

- Mavi bir arka plan üzerinde yer alan bilgi mesajları.
- Açık mavi bir arka plan üzerinde yer alan çok düşük önceliğe sahip mesajlar.
- Sarı bir arka plan üzerinde yer alan düşük ve orta derece önceliğe sahip mesajlar.
- Kırmızı bir arka plan üzerinde yer alan yüksek önceliğe sahip mesajlar.

Mesaj sütununda belirtilmediği sürece, teknik alarmlar düşük ya da çok düşük önceliğe sahiptir.

Alarm günlükleri klinisyenler tarafından görüntülenemez. Bununla birlikte, tüm günlükler planlanan düzenli aralıklarla Welch Allyn cihazına aktarılır. Planlanmayan bir elektrik arızası durumunda, cihaz günlükleri ve hasta verileri dahil, tüm bilgiler sistemde saklanır.

Bir mesajı ekrandaki mesaja dokunarak kapatabilirsiniz, ya da bazı mesajlar için, mesajın zamanının dolmasını bekleyebilirsiniz.

Tabloları kullanmak için, monitörde tablonun sol sütununda görüntülenen mesajı bulun. Satırın geri kalan kısmı olası sebepleri açıklar ve sorunu çözüme kavuşturabilecek eylemler önerir.



NOT Aşağıda bulunan tablolardaki "Call for service" ("Servis çağırma") ibaresi için yönlendirmeler konuyu araştırmaları için tesisinizdeki yetkili servis personeli ile irtibata geçmeniz gerektiği anlamına gelir.

NIBP mesajları

Mesaj	Olası neden	Önerilen eylem	Alarm önceliği
User cancelled NIBP reading (Kullanıcı NIBP değerini iptal etti).	NIBP ölçümü kullanıcı tarafından iptal edildi	Alarmı silin ve NIBP'yi tekrar deneyin.	Bilgi
NIBP not functional (NIBP işlevsel değil). 050002	NIBP ölçümü yoktur	Dahili arıza. Problem çözülemezse, modülü değiştirin.	Orta

Mesaj	Olası neden	Önerilen eylem	Alarm önceliği
Unable to determine NIBP; check connections; limit patient movement (NIBP belirlenmiyor; bağlantıları kontrol edin; hasta hareketini sınırlayın).050003	NIBP ölçümü hatalı olabilir, hasta hareket etmiş olabilir ya da elde edilen hasta ölçüm değerlerine ilişkin ayarlar hatalı olabilir	NIBP ayarlarının/hasta modunun doğru olduğundan emin olun. Problem çözülemezse, modülü değiştirin.	Orta
Unable to determine NIBP; check connections; limit patient movement (NIBP belirlenmiyor; bağlantıları kontrol edin; hasta hareketini sınırlayın).050004	Aşırı miktarda artefakt içerebilir, kan basıncı parametreleri hesaplanamamış olabilir	Unable to determine blood pressure (Kan basıncı belirlenmiyor). Bağlantıları kontrol edin; hasta hareketini sınırlayın. Problem çözülemezse, modülü değiştirin	Düşük
Unable to determine NIBP; check inflation settings (NIBP belirlenmiyor; şişirme ayarlarını kontrol edin).050005	Kan basıncı ölçümünde uygulanan düşük şişirme	NIBP ayarlarının/hasta modunun doğru olduğundan emin olun. Problem çözülemezse, modülü değiştirin.	Düşük
Unable to determine NIBP; check connections and tubing for kinks (NIBP belirlenmiyor; bağlantıları ve boruları bükülme açısından kontrol edin).050006	NIBP borusunda bükülme ya da NIBP dönüştürücüsü kalibrasyonunda hata olabilir	Dahili arıza. Problem çözülemezse, modülü değiştirin.	Orta
Unable to determine NIBP; check connections; limit patient movement (NIBP belirlenmiyor; bağlantıları kontrol edin; hasta hareketini sınırlayın).050007	Kan basıncı ölçümü erken sonlandırılmış olabilir	NIBP ayarlarının/hasta modunun doğru olduğundan emin olun. Problem çözülemezse, modülü değiştirin.	Düşük
Unable to determine NIBP; check connections; limit patient movement (NIBP belirlenmiyor; bağlantıları kontrol edin; hasta hareketini sınırlayın).050008	Ölçüm girişiminde yeterli adım yoktur	Unable to determine blood pressure (Kan basıncı belirlenmiyor). Bağlantıları kontrol edin; hasta hareketini sınırlayın.	Düşük
Unable to determine NIBP; check inflation settings (NIBP belirlenmiyor; şişirme ayarlarını kontrol edin).050009	Seçilen mod için geçersiz hasta bilgisi bulunuyor	NIBP ayarlarının/hasta modunun doğru olduğundan emin olun. Problem çözülemezse, modülü değiştirin.	Orta

Mesaj	Olası neden	Önerilen eylem	Alarm önceliği
Unable to determine NIBP; check connections; limit patient movement (NIBP belirlenmiyor; bağlantıları kontrol edin; hasta hareketini sınırlayın).05000A	Ölçüm girişimindeki yeniden şişirme işlemi çok erken	Unable to determine blood pressure (Kan basıncı belirlenmiyor). Bağlantıları kontrol edin; hasta hareketini sınırlayın.	Düşük
Unable to determine NIBP; check inflation settings (NIBP belirlenmiyor; şişirme ayarlarını kontrol edin).05000B	Ölçüm girişiminde birden fazla yeniden şişirme girişi oldu	Unable to determine blood pressure (Kan basıncı belirlenmiyor). Bağlantıları kontrol edin; hasta hareketini sınırlayın.	Düşük
Unable to determine NIBP; check connections and tubing for kinks (NIBP belirlenmiyor; bağlantıları ve boruları bükülme açısından kontrol edin).05000C	Kan basıncı, güvenli venöz dönüş basıncının altındadır	Kaf basıncı boşalmıyor. Bağlantıları bütünlük ve boruları bükülme açısından kontrol edin.	Orta
NIBP hava sızıntısı; kaf ve boru bağlantılarını kontrol edin.05000D	BP döngüsünde sızıntı algılandı.	Boruyu ve bağlantıları kontrol edin.	Düşük
No display (Görüntü yok)	Ölçüm girişimindeki güvenlik kontrolü başarısız	Dahili arıza. Problem çözülemezse, modülü değiştirin.	
Unable to determine NIBP; check connections; limit patient movement (NIBP belirlenmiyor; bağlantıları kontrol edin; hasta hareketini sınırlayın).05000F	NIBP basıncı sabit değil ve dönüştürücü sıfır değeri ayarlanamıyor	NIBP basıncı sabit değil ve dönüştürücü sıfır değeri ayarlanamıyor.Problem çözülemezse, modülü değiştirin.	Orta
NIBP not functional (NIBP işlevsel değil). 050105	NIBP modülünde yanlış CRC eşleştirmesi WACP mesajı	Dahili arıza. Problem çözülemezse, modülü değiştirin.	Çok düşük
NIBP not functional (NIBP işlevsel değil). 050201	Bu mesaj NIBP modülü tarafından uygulanmıyor	Dahili arıza. Problem çözülemezse, modülü değiştirin.	Çok düşük
NIBP not functional (NIBP işlevsel değil). 050202	Bu mesaj NIBP modülü tarafından desteklenmiyor	Dahili arıza. Problem çözülemezse, modülü değiştirin.	Çok düşük
NIBP not functional (NIBP işlevsel değil). 050203	NIBP modülünün hafızası dolu	Dahili arıza. Problem çözülemezse, modülü değiştirin.	Çok düşük

Mesaj	Olası neden	Önerilen eylem	Alarm önceliği
NIBP not functional (NIBP işlevsel değil). 050205	NIBP modülü geçersiz bir parametre almıştır	Dahili arıza. Problem çözülemezse, modülü değiştirin.	Çok düşük
NIBP not functional (NIBP işlevsel değil). 050206	NIBP modülü tarafından sağlanan parametre, belirtilen mesaj için izin verilen aralığın dışındadır	Dahili arıza. Problem çözülemezse, modülü değiştirin.	Çok düşük
NIBP not functional (NIBP işlevsel değil). 050207	NIBP modülü mesajı bir nesne gerektiriyor, ancak bir nesne içermiyor	Dahili arıza. Problem çözülemezse, modülü değiştirin.	Çok düşük
NIBP not functional (NIBP işlevsel değil). 050208	Mesajla sağlanan NIBP modülü nesnesi seriden paralele çevrilemedi	Dahili arıza. Problem çözülemezse, modülü değiştirin.	Çok düşük
NIBP not functional (NIBP işlevsel değil). 050209	Mesajla sağlanan NIBP modülü nesnesi seri hale getirilemedi	Dahili arıza. Problem çözülemezse, modülü değiştirin.	Çok düşük
NIBP not functional (NIBP işlevsel değil). 05020A	Modül durumu istek ya da eylemi yasakladığı halde, NIBP modülü mesajı bir istek veya eylem gerçekleştiriyor.	Dahili arıza. Problem çözülemezse, modülü değiştirin.	Çok düşük
NIBP not calibrated (NIBP kalibre edilmemiş).050503	NIBP üzerinde fabrika EEPROM sağlama toplamı hatası.Birim dahili yapılandırması bozuk	Dahili arıza. Problem çözülemezse, modülü değiştirin.	Çok düşük
NIBP not functional (NIBP işlevsel değil). 050504	Kullanıcı EEPROM sağlama toplamı hatası.NIBP üzerinde, kullanıcının yapılandırma menüsünden ayarlanabilen yapılandırma verileri hasarlı veya kayıp	NIBP Modülünü kalibre edin. Problem çözülemezse, modülü değiştirin.	Çok düşük
NIBP not functional (NIBP işlevsel değil). 050505	A/D dönüştürücüsü Post hatası	Dahili arıza. Problem çözülemezse, modülü değiştirin.	Çok düşük
NIBP not calibrated (NIBP kalibre edilmemiş).Modülü kalibre edin.050509	NIBP modülü kalibrasyon hatası, kalibrasyon imzası sıfır	NIBP modülünü kalibre edin.	Çok düşük
Invalid algorithm (Geçersiz algoritma). Select correct algorithm and retry (Doğru algoritmayı seçip tekrar deneyin). 05050A	Geçersiz NIBP Algoritması. NIBP bileşen yazılımı, sensörü kuraldışı yöntemle yapılandırmaya çalıştı	Algoritmayı doğrulayın. Problem çözülemezse, modülü değiştirin.	Çok düşük
NIBP not functional (NIBP işlevsel değil). 050513	Geçersiz NIBP başlatma kodu	Dahili arıza. Problem çözülemezse, modülü değiştirin.	Çok düşük

Mesaj	Olası neden	Önerilen eylem	Alarm önceliği
Invalid patient mode (Geçersiz hasta modu). Select correct patient mode and retry (Doğru hasta modunu seçip tekrar deneyin). 050514	NIBP üzerinde geçersiz hasta modu. NIBP bileşen yazılımı, sensörü kuraldışı yöntemle yapılandırmaya çalıştı	Doğru hasta modunu doğrulayın. Problem çözülemezse, modülü değiştirin.	Çok düşük
NIBP not functional (NIBP işlevsel değil). 050515	NIBP için geçersiz modül yapılandırması	Dahili arıza. Problem çözülemezse, modülü değiştirin.	Çok düşük
NIBP not functional (NIBP işlevsel değil). 050516	NIBP modülü arızası	Dahili arıza. Problem çözülemezse, modülü değiştirin.	Çok düşük
Ambient temperature out of range (Ortam sıcaklığı aralığın dışında). Clear error and retry (Hatayı silip tekrar deneyin). 050517	NIBP'de ortam sıcaklığı aralığın dışında	Cihazı normal sıcaklık aralığına geri yükleyip tekrar deneyin.	Çok düşük
Low battery (Düşük pil düzeyi). Plug into outlet (Güç çıkışına bağlayın). 050518	NIBP modülü güç hattı çok düşük	Pili şarj etmek için cihazı bir AC prizine takın.	Çok düşük
Battery overcharged (Pil fazla şarj edilmiş). Disconnect from outlet (Prizden çıkarın). 050519	NIBP modülü güç hattı çok yüksek.	Pil fazla şarj edilmiş. Şarj kaynağından çıkarın.	Çok düşük
NIBP not calibrated (NIBP kalibre edilmemiş). Modülü kalibre edin. 050601	NIBP, güvenlik işlemcisi kalibrasyon kaydını EEPROM'dan yükleyemedi	NIBP modülünü kalibre edin. Problem çözülemezse, modülü değiştirin.	Çok düşük
NIBP not functional (NIBP işlevsel değil). 050602	NIBP güvenlik işlemcisi ROM sağlama toplamını alamadı	Dahili arıza. Problem çözülemezse, modülü değiştirin.	Çok düşük
NIBP not calibrated (NIBP kalibre edilmemiş). Modülü kalibre edin. 050603	NIBP güvenlik işlemcisi kalibre edilmemiş, kalibrasyon imzası eksik	NIBP modülünü kalibre edin. Problem çözülemezse, modülü değiştirin.	Çok düşük
Cuff pressure limits exceeded (Kaf basıncı sınırları aşıldı). 050604	NIBP sistem hatası. Aşırı Basınç	Hasta hareketini sınırlayın.	Orta
Premature auto cycle skipped (Erken otomatik döngü atlandı). 050605	NIBP otomatik döngüsü atlandı, SVRP gereksinimi karşılanamadı	Kaf basıncı, güvenli dönüş basıncının altında, bir döngünün gerçekleşebileceği kadar uzun kalmadı.	Çok düşük

Mesaj	Olası neden	Önerilen eylem	Alarm önceliği
Cuff pressure too high (Kaf basıncı çok yüksek).Clear error to retry (Tekrar denemek için hatayı silin). 050606	NIBP kaf basıncı çok uzun süre SVRP'nin altında kaldı	Kaf bağlantılarını doğrulayın.Problem çözülemezse, modülü değiştirin.	Orta
NIBP not functional (NIBP işlevsel değil). 050607	NIBP, tehlike önleyici uyarıları temizleyemiyor	Dahili arıza. Problem çözülemezse, modülü değiştirin.	Çok düşük
NIBP not functional (NIBP işlevsel değil). 050608	NIBP güvenlik işlemcisi yanıt vermeyi durdurdu	Dahili arıza. Problem çözülemezse, modülü değiştirin.	Çok düşük
Stat mode requested too soon (Stat (İstatistik) modu çok erken talep edildi). Tekrar denemek için temizleyin. 050609	NIBP stat (istatistik) modu zaman aşımı. Ölçüm değerleri arasındaki süre bir dakikadan kısadır ve ölçüm değerleri ile ölçüm değerleri arasındaki süre, cihazda ortalama döngünün tamamlanması için 15 dakikadan uzun sürer.	Dahili arıza. Problem çözülemezse, modülü değiştirin.	Çok düşük
Unable to determine NIBP; check connections and tubing for kinks (NIBP belirlenemiyor; bağlantıları ve boruları bükülme açısından kontrol edin).05060A	NIBP dönüştürücüler eşlenmiyor	Dönüştürücülerin basıncı 5 mmHg'nin üzerindedir ve basınçtaki fark 40 mmHg'den yüksektir. Kafın sıkışıp sıkışmadığını ya da boruların bükülüp bükülmediğini kontrol edin. Problem çözülemezse, modülü değiştirin.	Orta
NIBP not calibrated (NIBP kalibre edilmemiş).Modülü kalibre edin.05060B	NIBP üzerinde fabrika EEPROM sağlama toplamı hatası.Birim dahili yapılandırması bozuk	NIBP modülünü kalibre edin. Problem çözülemezse, modülü değiştirin.	Çok düşük
NIBP not functional (NIBP işlevsel değil). 05060C	NIBP komutu uygulanmadı	Dahili arıza. Problem çözülemezse, modülü değiştirin.	Çok düşük
NIBP not functional (NIBP işlevsel değil). 05060D	NIBP yanlış veri sayımı	Dahili arıza. Problem çözülemezse, modülü değiştirin.	Çok düşük
NIBP not functional (NIBP işlevsel değil). 05060E	NIBP veri aralığı hatası	Dahili arıza. Problem çözülemezse, modülü değiştirin.	Çok düşük
NIBP not functional (NIBP işlevsel değil). 05060F	NIBP temizlenecek POST hatası yok	Dahili arıza. Problem çözülemezse, modülü değiştirin.	Çok düşük
NIBP not functional (NIBP işlevsel değil). 050610	NIBP bu POST hatasını temizleyemiyor	Dahili arıza. Problem çözülemezse, modülü değiştirin.	Çok düşük

Mesaj	Olası neden	Önerilen eylem	Alarm önceliği
NIBP not functional (NIBP işlevsel değil). 050611	NIBP komutu, bir komut türü değil	Dahili arıza. Problem çözülemezse, modülü değiştirin.	Çok düşük
NIBP not functional (NIBP işlevsel değil). 050612	NIBP İletişimi zaman aşımı	Dahili arıza. Problem çözülemezse, modülü değiştirin.	Çok düşük
NIBP not functional (NIBP işlevsel değil). 050613	NIBP yanıt başlığı yanlış	Dahili arıza. Problem çözülemezse, modülü değiştirin.	Çok düşük
NIBP not functional (NIBP işlevsel değil). 050614	NIBP yanıt sağlama toplamı yanlış	Dahili arıza. Problem çözülemezse, modülü değiştirin.	Çok düşük
NIBP not functional (NIBP işlevsel değil). 050615	Çok fazla NIBP verisi alındı	Dahili arıza. Problem çözülemezse, modülü değiştirin.	Çok düşük
NIBP not functional (NIBP işlevsel değil). 050616	NIBP FPRM silme hatası	Dahili arıza. Problem çözülemezse, modülü değiştirin.	Çok düşük
NIBP not functional (NIBP işlevsel değil). 050617	NIBP FPRM programlama hatası	Dahili arıza. Problem çözülemezse, modülü değiştirin.	Çok düşük
NIBP not functional (NIBP işlevsel değil). 050618	Geçersiz NIBP hedef basıncı	Dahili arıza. Problem çözülemezse, modülü değiştirin.	Çok düşük
Kaf şişirme ayarlarını kontrol edin.	Maksimum basınç çok düşük olduğundan, kaf şişirme hedefi geçersiz kılındı	Kaf şişirme hedefini veya maksimum basıncı, kaf şişirme hedefi maksimum basınçtan en az 20 mmHg düşük olacak şekilde değiştirin.	Bilgi
Tube type does not match device configuration (Boru tipi cihaz yapılandırmasıyla eşleşmiyor).	Adımlı BP'ye geçiyor	Boru tipini çift lümenli olarak değiştirin veya algoritma yapılandırmasını adımlı BP olarak değiştirin	Bilgi
NIBP not functional (NIBP işlevsel değil). 05FF01	Sensörden alınan, tanımlanamayan WACP parametresi	Dahili arıza. Problem çözülemezse, modülü değiştirin.	Çok düşük
NIBP not functional (NIBP işlevsel değil). 05FF02	Sensör yanıtını bekleyen zaman aşımı	Dahili arıza. Problem çözülemezse, modülü değiştirin.	Çok düşük
NIBP not functional (NIBP işlevsel değil). 05FF03	Sensörden alınan WACP mesajını seriden paralele çevirmede hata	Dahili arıza. Problem çözülemezse, modülü değiştirin.	Çok düşük

Mesaj	Olası neden	Önerilen eylem	Alarm önceliği
NIBP not functional (NIBP işlevsel değil). 05FF04	WACP yığını mesaj gönderme hatası	Dahili arıza. Problem çözülemezse, modülü değiştirin.	Çok düşük
NIBP not functional (NIBP işlevsel değil). 05FF05	Eşzamansız sensör mesajını bekleyen zaman aşımı	Dahili arıza. Problem çözülemezse, modülü değiştirin.	Çok düşük
NIBP not functional (NIBP işlevsel değil). 05FF06	Ölçüm değeri durumu Tamam'ı gösterirken meydana gelen bir veya daha fazla belirlenemeyen rakamsal veri	Bağlantıları kontrol edin.Hasta hareketini sınırlayın.	Çok düşük
NIBP not functional (NIBP işlevsel değil). 05FF07	Tanımlanamayan sensör ölçüm değeri durumu kodu	Dahili arıza. Problem çözülemezse, modülü değiştirin.	Çok düşük
NIBP not functional (NIBP işlevsel değil). 05FF08	Sensör çalışma hatası	Dahili arıza. Problem çözülemezse, modülü değiştirin.	Çok düşük
NIBP not functional (NIBP işlevsel değil). 05FF09	WACO randevu hatası	Dahili arıza. Problem çözülemezse, modülü değiştirin.	Çok düşük
NIBP not functional (NIBP işlevsel değil). 05FF0A	POST sırasında uygulama yazılımı geri getirme hatası	Dahili arıza. Problem çözülemezse, modülü değiştirin.	Çok düşük
NIBP not functional (NIBP işlevsel değil). 05FF0B	Yükseltme .pim dosyası bozuk	Dahili arıza. Problem çözülemezse, modülü değiştirin.	Çok düşük
NIBP not functional (NIBP işlevsel değil). 05FF0C	Yapılandırılan yükseltme yazılım dizinine erişilemiyor	Dahili arıza. Problem çözülemezse, modülü değiştirin.	Çok düşük
Device configuration issue (Cihaz yapılandırma sorunu). 05FF0D	Aralıklarda kullanılan yapılandırılmış parametre (NIBP veya SpO2) eksik	Aralıklar için yapılandırılmış parametreleri kullanın	Çok düşük
NIBP not functional (NIBP işlevsel değil). 05FF0E	NIBP sensörü beklenmedik şekilde sıfırlandı	Hatayı giderin ve tekrar deneyin	Çok düşük
NIBP not functional (NIBP işlevsel değil). 05FF0F	NIBP sensörü donanım yazılımı yükseltilemedi	Dahili arıza. Problem çözülemezse, modülü değiştirin.	Çok düşük
Tube type does not match device configuration (Boru tipi cihaz yapılandırmasıyla eşleşmiyor).	Boru tipi ayarları ile gerçek boru tipi eşleşmiyor	Boru tipi ayarını gerçek boru tipiyle eşleşecek şekilde değiştirin.	Bilgi

SpO2 mesajları

Genel SpO2 mesajları

Mesaj	Olası neden	Önerilen eylem	Alarm önceliği
SpO2 not functional (SpO2 işlevsel değil). 044900	SpO2 modülü yanıt vermiyor	SpO2 modülünde Dahili Donanım arızası. Modülü değiştirin.	Çok düşük
SpO2 rebooting (SpO2 yeniden başlatılıyor). 044a00	SpO2 modülü yanıt vermiyor	Bilgi hatası. Ana bilgisayar yazılımının, SpO2 modülünü yeniden başlatarak bir hatayı temizlemeye çalıştığını gösterir. İşlem gerekmiyor.	Çok düşük
SpO2 rebooting (SpO2 yeniden başlatılıyor). 044b00	SpO2 modülü veri göndermeyi durdurdu	Bilgi hatası. Sunucu yazılımı, SpO2 modülünü yeniden yükleyerek bir hatayı temizlemeye çalışıyor. Herhangi bir eylem gerekmez.	Çok düşük
SpO2 rebooting (SpO2 yeniden başlatılıyor). 044c00	SpO2 proxy'si, SpO2 modülünden sorunlu CRC içeren bir paket aldı	Bilgi hatası. Sunucu, SpO2 modülünden sorunlu CRC içeren bir paket aldı. Söz konusu paket yok sayıldı. İşlem gerekmiyor.	Çok düşük
SpO2 rebooting (SpO2 yeniden başlatılıyor). 044d00	SpO2 çalıştırma sınaması başarısız	SpO2 modülünde dahili donanım arızası. Modülü değiştirin.	Çok düşük
SpO2 rebooting (SpO2 yeniden başlatılıyor). 044e00	SpO2 çalıştırma sınaması zaman aşımına uğradı	SpO2 modülünde dahili donanım arızası. Modülü değiştirin.	Çok düşük

Masimo mesajları

Mesaj	Olası neden	Önerilen eylem	Alarm önceliği
Sensör bağlı değil.Tekrar denemek için temizleyin. 040600	SpO2 kablosu bağlı değil	SpO2 kablosunu bağlayın.Problem devam ederse, SpO2 sensörünü değiştirin.Problem devam ederse, geçerli bir SpO2 test cihazıyla sensörü değiştirerek modülün işlevselliğini doğrulayın.Mesaj devam ederse, modülü değiştirin.	Çok düşük
SpO2 kablosunu değiştirin.040700	SpO2 kablosunun kullanım süresi dolmuş	SpO2 kablosunu değiştirin.Problem devam ederse, geçerli bir SpO2 test cihazıyla sensörü değiştirerek modülün işlevselliğini doğrulayın.Mesaj devam ederse, modülü değiştirin.	Çok düşük

Mesaj	Olası neden	Önerilen eylem	Alarm önceliği
SpO2 kablosunu değiştirin.040800	SpO2 kablosu monitörle uyumlu değil	SpO2 kablosunu değiştirin. Problem devam ederse, geçerli bir SpO2 test cihazıyla sensörü değiştirerek modülün işlevselliğini doğrulayın.Mesaj devam ederse, modülü değiştirin.	Çok düşük
SpO2 kablosunu değiştirin.040900	SpO2 kablosu monitör tarafından tanınmıyor	SpO2 kablosunu değiştirin. Problem devam ederse, geçerli bir SpO2 test cihazıyla sensörü değiştirerek modülün işlevselliğini doğrulayın.Mesaj devam ederse, modülü değiştirin.	Çok düşük
SpO2 kablosunu değiştirin. 040a00	SpO2 kablosu kusurlu	SpO2 kablosunu değiştirin.Problem devam ederse, geçerli bir SpO2 test cihazıyla sensörü değiştirerek modülün işlevselliğini doğrulayın.Mesaj devam ederse, modülü değiştirin.	Çok düşük
Sensör bağlı değil. Tekrar denemek için temizleyin. 040b00	SpO2 sensörü monitöre bağlı değil	SpO2 sensörü bağlayın.Problem devam ederse, SpO2 kablosunu değiştirin.Problem devam ederse, geçerli bir SpO2 test cihazıyla sensörü değiştirerek modülün işlevselliğini doğrulayın.Mesaj devam ederse, modülü değiştirin.	Çok düşük
Sensörün kullanım süresi dolmuş. SpO2 sensörünü değiştirin. 040c00	SpO2 sensörünün kullanım süresi dolmuş	SpO2 sensörünü değiştirin.Problem devam ederse, SpO2 kablosunu değiştirin. Problem devam ederse, geçerli bir SpO2 test cihazıyla sensörü değiştirerek modülün işlevselliğini doğrulayın. Mesaj devam ederse, modülü değiştirin.	Çok düşük
Uyumsuz sensör. SpO2 sensörünü değiştirin. 040d00	SpO2 sensörü monitör tarafından tanınmıyor	SpO2 sensörünü değiştirin.Problem devam ederse, SpO2 kablosunu değiştirin. Problem devam ederse, geçerli bir SpO2 test cihazıyla sensörü değiştirerek modülün işlevselliğini doğrulayın. Mesaj devam ederse, modülü değiştirin.	Çok düşük
Uyumsuz sensör. SpO2 sensörünü değiştirin. 040e00	SpO2 sensörü tanınmıyor	SpO2 sensörünü değiştirin.Problem devam ederse, SpO2 kablosunu değiştirin. Problem devam ederse, geçerli bir SpO2 test cihazıyla sensörü değiştirerek modülün işlevselliğini doğrulayın. Mesaj devam ederse, modülü değiştirin.	Çok düşük
SpO2 sensörünü değiştirin. 040f00	SpO2 sensörü kusurlu	SpO2 sensörünü değiştirin.Problem devam ederse, SpO2 kablosunu değiştirin. Problem devam ederse, geçerli bir SpO2 test cihazıyla sensörü	Çok düşük

Mesaj	Olası neden	Önerilen eylem	Alarm önceliği
		değiştirerek modülün işlevselliğini doğrulayın. Mesaj devam ederse, modülü değiştirin.	
SpO2 sensörünü değiştirin. SpO2 kablosunu değiştirin. 041000	SpO2 sensörü ve kablosunda bir hata oldu.	Sensör ve kablo bağlantılarını kontrol edin. Problem devam ederse, SpO2 sensörünü değiştirin. Problem devam ederse, kabloyu değiştirin. Problem devam ederse, geçerli bir SpO2 test cihazıyla sensörü değiştirerek modülün işlevselliğini doğrulayın. Mesaj devam ederse, modülü değiştirin.	Çok düşük
Sensör bağlı değil. Tekrar denemek için temizleyin.041100	Yapışkan SpO2 sensörü bağlı değil	SpO2 sensörü bağlayın.Problem devam ederse, SpO2 kablosunu değiştirin.Problem devam ederse, geçerli bir SpO2 test cihazıyla sensörü değiştirerek modülün işlevselliğini doğrulayın.Mesaj devam ederse, modülü değiştirin.	Çok düşük
Sensörün süresi dolmuş.SpO2 sensörünü değiştirin. 041200	Yapışkan SpO2 sensörünün kullanım süresi dolmuş	SpO2 sensörünü değiştirin.Problem devam ederse, SpO2 kablosunu değiştirin. Problem devam ederse, geçerli bir SpO2 test cihazıyla sensörü değiştirerek modülün işlevselliğini doğrulayın. Mesaj devam ederse, modülü değiştirin.	Çok düşük
Uyumsuz sensör.SpO2 sensörünü değiştirin. 041300	Yapışkan SpO2 sensörü uyumsuz	SpO2 sensörünü değiştirin.Problem devam ederse, SpO2 kablosunu değiştirin. Problem devam ederse, geçerli bir SpO2 test cihazıyla sensörü değiştirerek modülün işlevselliğini doğrulayın. Mesaj devam ederse, modülü değiştirin.	Çok düşük
Uyumsuz sensör. SpO2 sensörünü değiştirin. 041400	Yapışkan SpO2 sensörü tanınmıyor	SpO2 sensörünü değiştirin.Problem devam ederse, SpO2 kablosunu değiştirin. Problem devam ederse, geçerli bir SpO2 test cihazıyla sensörü değiştirerek modülün işlevselliğini doğrulayın. Mesaj devam ederse, modülü değiştirin.	Çok düşük
SpO2 sensörünü değiştirin. 041500	Yapışkan SpO2 sensörü kusurlu	SpO2 sensörünü değiştirin.Problem devam ederse, SpO2 kablosunu değiştirin. Problem devam ederse, geçerli bir SpO2 test cihazıyla sensörü değiştirerek modülün işlevselliğini doğrulayın. Mesaj devam ederse, modülü değiştirin.	Çok düşük

Mesaj	Olası neden	Önerilen eylem	Alarm önceliği
Nabız sinyali aranıyor. 041800	SpO2 nabız araması	Nabız arama işlemi, çalışmanın normal bir parçasıdır ve herhangi bir düzeltici eylem gerektirmez.	Yüksek
SpO2 interference detected (SpO2 etkileşimi algılandı). Clear to retry (Tekrar denemek için temizleyin). 041900	SpO2 modülü etkileşimi algılandı.	İşlem gerekmiyor.	Çok düşük
Düşük perfüzyon indeksi. Tekrar denemek için temizleyin. 041a00	Marjinal SpO2 nabız kalitesi veya artefakt mevcut.	Sensörü, daha iyi perfüze edilmiş bir izleme bölgesine yeniden uygulayın. Hastayı değerlendirin ve belirtilirse diğer yollarla oksijenasyon durumunu doğrulayın. Sorun devam ederse SpO2 sensörünü değiştirin. Sorun devam ederse kabloyu değiştirin. Sorun devam ederse sensörü geçerli bir SpO2 test cihazıyla değiştirerek modülün işlevselliğini doğrulayın. Mesaj devam ederse modülü değiştirin.	Çok düşük
Demo modu aktif. 041b00	SpO2 parametresi demo modunda	Yok. ¹	Çok düşük
Sensör bağlı değil. Tekrar denemek için temizleyin. 041c00	SpO2 sensörü bağlantısını kontrol edin	Sensör ve kablo bağlantılarını kontrol edin. Problem devam ederse, SpO2 sensörünü değiştirin. Problem devam ederse, kabloyu değiştirin. Problem devam ederse, geçerli bir SpO2 test cihazıyla sensörü değiştirerek modülün işlevselliğini doğrulayın. Mesaj devam ederse, modülü değiştirin.	Çok düşük
SpO2 yeniden başlatılıyor. 041e00	SpO2 ham kuyruğunun kapasitesi aşıldı	Bir arıza tespit edildi. Bu hataların olası iki nedeni vardır. İlki, anakarta sağlanan gücün spesifikasyon dışı olmasıdır. Bu durumda, altta yatan neden ortadan kaldırıldıktan sonra söz konusu hata silinebilir. İkincisi, anakartın aktüel bir donanım hatası vardır ve kurtarma mümkün değildir. SpO2 modülünün değiştirilmesi ve problem devam ederse, monitör ana kartının değiştirilmesi önerilir.	Çok düşük
SpO2 yeniden başlatılıyor. 041f00	SpO2 donanım hatası var	Bir arıza tespit edildi. Bu hataların olası iki nedeni vardır. İlki, anakarta sağlanan gücün spesifikasyon dışı olmasıdır. Bu durumda, altta yatan neden ortadan kaldırıldıktan sonra söz konusu hata silinebilir. İkincisi, anakartın aktüel bir donanım hatası vardır	Çok düşük

Mesaj	Olası neden	Önerilen eylem	Alarm önceliği
		ve kurtarma mümkün değildir. SpO2 modülünün değiştirilmesi ve problem devam ederse, monitör ana kartının değiştirilmesi önerilir.	
SpO2 yeniden başlatılıyor. 042000	SpO2 MCU hatası var	Bir arıza tespit edildi. Bu hataların olası iki nedeni vardır. İlki, anakarta sağlanan gücün spesifikasyon dışı olmasıdır. Bu durumda, altta yatan neden ortadan kaldırıldıktan sonra söz konusu hata silinebilir. İkincisi, anakartın aktüel bir donanım hatası vardır ve kurtarma mümkün değildir. SpO2 modülünün değiştirilmesi ve problem devam ederse, monitör ana kartının değiştirilmesi önerilir.	Çok düşük
SpO2 yeniden başlatılıyor. 042100	SpO2 zamanlayıcı hatası var	Bir arıza tespit edildi. Bu hataların olası iki nedeni vardır. İlki, anakarta sağlanan gücün spesifikasyon dışı olmasıdır. Bu durumda, altta yatan neden ortadan kaldırıldıktan sonra söz konusu hata silinebilir. İkincisi, anakartın aktüel bir donanım hatası vardır ve kurtarma mümkün değildir. SpO2 modülünün değiştirilmesi ve problem devam ederse, monitör ana kartının değiştirilmesi önerilir.	Çok düşük
SpO2 işlevsel değil. 042200	Geçersiz bir SpO2 anakart tipi mevcut	Bir arıza tespit edildi. Bu hataların olası iki nedeni vardır. İlki, anakarta sağlanan gücün spesifikasyon dışı olmasıdır. Bu durumda, altta yatan neden ortadan kaldırıldıktan sonra söz konusu hata silinebilir. İkincisi, anakartın aktüel bir donanım hatası vardır ve kurtarma mümkün değildir. SpO2 modülünün değiştirilmesi ve problem devam ederse, monitör ana kartının değiştirilmesi önerilir.	Çok düşük
SpO2 yeniden başlatılıyor. 042300	Geçersiz bir SpO2 ana denetim durumu	Bir arıza tespit edildi. Bu hataların olası iki nedeni vardır. İlki, anakarta sağlanan gücün spesifikasyon dışı olmasıdır. Bu durumda, altta yatan neden ortadan kaldırıldıktan sonra söz konusu hata silinebilir. İkincisi, anakartın aktüel bir donanım hatası vardır ve kurtarma mümkün değildir. SpO2 modülünün değiştirilmesi ve problem devam ederse, monitör ana kartının değiştirilmesi önerilir.	Çok düşük

Mesaj	Olası neden	Önerilen eylem	Alarm önceliği
SpO2 yeniden başlatılıyor. 042400	SpO2 SRAM aktarım hatası var	Bir arıza tespit edildi. Bu hataların olası iki nedeni vardır. İlki, anakarta sağlanan gücün spesifikasyon dışı olmasıdır. Bu durumda, altta yatan neden ortadan kaldırıldıktan sonra söz konusu hata silinebilir. İkincisi, anakartın aktüel bir donanım hatası vardır ve kurtarma mümkün değildir. SpO2 modülünün değiştirilmesi ve problem devam ederse, monitör ana kartının değiştirilmesi önerilir.	Çok düşük
SpO2 yeniden başlatılıyor. 042500	SpO2 SRAM görev kuyruğunun kapasitesi aşıldı	Bir arıza tespit edildi. Bu hataların olası iki nedeni vardır. İlki, anakarta sağlanan gücün spesifikasyon dışı olmasıdır. Bu durumda, altta yatan neden ortadan kaldırıldıktan sonra söz konusu hata silinebilir. İkincisi, anakartın aktüel bir donanım hatası vardır ve kurtarma mümkün değildir. SpO2 modülünün değiştirilmesi ve problem devam ederse, monitör ana kartının değiştirilmesi önerilir.	Çok düşük
SpO2 yeniden başlatılıyor. 042600	SpO2 veritabanı hatası var	Bir arıza tespit edildi. Bu hataların olası iki nedeni vardır. İlki, anakarta sağlanan gücün spesifikasyon dışı olmasıdır. Bu durumda, altta yatan neden ortadan kaldırıldıktan sonra söz konusu hata silinebilir. İkincisi, anakartın aktüel bir donanım hatası vardır ve kurtarma mümkün değildir. SpO2 modülünün değiştirilmesi ve problem devam ederse, monitör ana kartının değiştirilmesi önerilir.	Çok düşük
SpO2 yeniden başlatılıyor. 042700	Geçersiz bir SpO2 flash bellek cihazı var	Bir arıza tespit edildi. Bu hataların olası iki nedeni vardır. İlki, anakarta sağlanan gücün spesifikasyon dışı olmasıdır. Bu durumda, altta yatan neden ortadan kaldırıldıktan sonra söz konusu hata silinebilir. İkincisi, anakartın aktüel bir donanım hatası vardır ve kurtarma mümkün değildir. SpO2 modülünün değiştirilmesi ve problem devam ederse, monitör ana kartının değiştirilmesi önerilir.	Çok düşük
SpO2 yeniden başlatılıyor. 042800	SpO2 anot gerilimi yapılandırma arızası mevcuttur	Bir arıza tespit edildi. Bu hataların olası iki nedeni vardır. İlki, anakarta sağlanan gücün spesifikasyon dışı olmasıdır. Bu durumda, altta yatan neden ortadan	Çok düşük

Mesaj	Olası neden	Önerilen eylem	Alarm önceliği
		kaldırıldıktan sonra söz konusu hata silinebilir. İkincisi, anakartın aktüel bir donanım hatası vardır ve kurtarma mümkün değildir. SpO2 modülünün değiştirilmesi ve problem devam ederse, monitör ana kartının değiştirilmesi önerilir.	
SpO2 yeniden başlatılıyor. 042900	SpO2 analog topraklama ile ilgili bir sorun var	Bir arıza tespit edildi. Bu hataların olası iki nedeni vardır. İlki, anakarta sağlanan gücün spesifikasyon dışı olmasıdır. Bu durumda, altta yatan neden ortadan kaldırıldıktan sonra söz konusu hata silinebilir. İkincisi, anakartın aktüel bir donanım hatası vardır ve kurtarma mümkün değildir. SpO2 modülünün değiştirilmesi ve problem devam ederse, monitör ana kartının değiştirilmesi önerilir.	Çok düşük
SpO2 yeniden başlatılıyor. 042a00	SpO2 dijital topraklama ile ilgili bir sorun var	Bir arıza tespit edildi. Bu hataların olası iki nedeni vardır. İlki, anakarta sağlanan gücün spesifikasyon dışı olmasıdır. Bu durumda, altta yatan neden ortadan kaldırıldıktan sonra söz konusu hata silinebilir. İkincisi, anakartın aktüel bir donanım hatası vardır ve kurtarma mümkün değildir. SpO2 modülünün değiştirilmesi ve problem devam ederse, monitör ana kartının değiştirilmesi önerilir.	Çok düşük
SpO2 yeniden başlatılıyor. 042b00	SpO2 LED topraklama ile ilgili bir sorun var	Bir arıza tespit edildi. Bu hataların olası iki nedeni vardır. İlki, anakarta sağlanan gücün spesifikasyon dışı olmasıdır. Bu durumda, altta yatan neden ortadan kaldırıldıktan sonra söz konusu hata silinebilir. İkincisi, anakartın aktüel bir donanım hatası vardır ve kurtarma mümkün değildir. SpO2 modülünün değiştirilmesi ve problem devam ederse, monitör ana kartının değiştirilmesi önerilir.	Çok düşük
SpO2 yeniden başlatılıyor. 042c00	SpO2 referans voltajı ile ilgili bir sorun var	Bir arıza tespit edildi. Bu hataların olası iki nedeni vardır. İlki, anakarta sağlanan gücün spesifikasyon dışı olmasıdır. Bu durumda, altta yatan neden ortadan kaldırıldıktan sonra söz konusu hata silinebilir. İkincisi, anakartın aktüel bir donanım hatası vardır ve kurtarma mümkün değildir. SpO2 modülünün değiştirilmesi ve problem devam ederse,	Çok düşük

Mesaj	Olası neden	Önerilen eylem	Alarm önceliği
		monitör ana kartının değiştirilmesi önerilir.	
SpO2 yeniden başlatılıyor. 042d00	SpO2 DSP temel voltajı ile ilgili bir sorun var	Bir arıza tespit edildi. Bu hataların olası iki nedeni vardır. İlki, anakarta sağlanan gücün spesifikasyon dışı olmasıdır. Bu durumda, altta yatan neden ortadan kaldırıldıktan sonra söz konusu hata silinebilir. İkincisi, anakartın aktüel bir donanım hatası vardır ve kurtarma mümkün değildir. SpO2 modülünün değiştirilmesi ve problem devam ederse, monitör ana kartının değiştirilmesi önerilir.	Çok düşük
SpO2 yeniden başlatılıyor. 042e00	SpO2 filtrelenmiş giriş voltajı ile ilgili bir sorun var	Bir arıza tespit edildi. Bu hataların olası iki nedeni vardır. İlki, anakarta sağlanan gücün spesifikasyon dışı olmasıdır. Bu durumda, altta yatan neden ortadan kaldırıldıktan sonra söz konusu hata silinebilir. İkincisi, anakartın aktüel bir donanım hatası vardır ve kurtarma mümkün değildir. SpO2 modülünün değiştirilmesi ve problem devam ederse, monitör ana kartının değiştirilmesi önerilir.	Çok düşük
SpO2 yeniden başlatılıyor. 042f00	SpO2 DSP I/O voltajı ile ilgili bir sorun var	Bir arıza tespit edildi. Bu hataların olası iki nedeni vardır. İlki, anakarta sağlanan gücün spesifikasyon dışı olmasıdır. Bu durumda, altta yatan neden ortadan kaldırıldıktan sonra söz konusu hata silinebilir. İkincisi, anakartın aktüel bir donanım hatası vardır ve kurtarma mümkün değildir. SpO2 modülünün değiştirilmesi ve problem devam ederse, monitör ana kartının değiştirilmesi önerilir.	Çok düşük
SpO2 yeniden başlatılıyor. 043000	SpO2 pozitif dedektör voltajı ile ilgili bir sorun var	Bir arıza tespit edildi. Bu hataların olası iki nedeni vardır. İlki, anakarta sağlanan gücün spesifikasyon dışı olmasıdır. Bu durumda, altta yatan neden ortadan kaldırıldıktan sonra söz konusu hata silinebilir. İkincisi, anakartın aktüel bir donanım hatası vardır ve kurtarma mümkün değildir. SpO2 modülünün değiştirilmesi ve problem devam ederse, monitör ana kartının değiştirilmesi önerilir.	Çok düşük
SpO2 yeniden başlatılıyor. 043100	SpO2 negatif dedektör voltajı ile ilgili bir sorun var	Bir arıza tespit edildi. Bu hataların olası iki nedeni vardır. İlki, anakarta sağlanan gücün spesifikasyon dışı	Çok düşük

Mesaj	Olası neden	Önerilen eylem	Alarm önceliği
		olmasıdır. Bu durumda, altta yatan neden ortadan kaldırıldıktan sonra söz konusu hata silinebilir. İkincisi, anakartın aktüel bir donanım hatası vardır ve kurtarma mümkün değildir. SpO2 modülünün değiştirilmesi ve problem devam ederse, monitör ana kartının değiştirilmesi önerilir.	
SpO2 yeniden başlatılıyor. 043200	SpO2 pozitif LED Voltajı ile ilgili bir sorun var	Bir arıza tespit edildi. Bu hataların olası iki nedeni vardır. İlki, anakarta sağlanan gücün spesifikasyon dışı olmasıdır. Bu durumda, altta yatan neden ortadan kaldırıldıktan sonra söz konusu hata silinebilir. İkincisi, anakartın aktüel bir donanım hatası vardır ve kurtarma mümkün değildir. SpO2 modülünün değiştirilmesi ve problem devam ederse, monitör ana kartının değiştirilmesi önerilir.	Çok düşük
SpO2 yeniden başlatılıyor. 043300	SpO2 LED sürücü voltajı ile ilgili bir sorun var	Bir arıza tespit edildi. Bu hataların olası iki nedeni vardır. İlki, anakarta sağlanan gücün spesifikasyon dışı olmasıdır. Bu durumda, altta yatan neden ortadan kaldırıldıktan sonra söz konusu hata silinebilir. İkincisi, anakartın aktüel bir donanım hatası vardır ve kurtarma mümkün değildir. SpO2 modülünün değiştirilmesi ve problem devam ederse, monitör ana kartının değiştirilmesi önerilir.	Çok düşük
SpO2 yeniden başlatılıyor. 043400	SpO2 pozitif ön amfi voltajı ile ilgili bir sorun var	Bir arıza tespit edildi. Bu hataların olası iki nedeni vardır. İlki, anakarta sağlanan gücün spesifikasyon dışı olmasıdır. Bu durumda, altta yatan neden ortadan kaldırıldıktan sonra söz konusu hata silinebilir. İkincisi, anakartın aktüel bir donanım hatası vardır ve kurtarma mümkün değildir. SpO2 modülünün değiştirilmesi ve problem devam ederse, monitör ana kartının değiştirilmesi önerilir.	Çok düşük
SpO2 yeniden başlatılıyor. 043500	SpO2 Sensör Kimliği ile ilgili bir sorun var	Bir arıza tespit edildi. Bu hataların olası iki nedeni vardır. İlki, anakarta sağlanan gücün spesifikasyon dışı olmasıdır. Bu durumda, altta yatan neden ortadan kaldırıldıktan sonra söz konusu hata silinebilir. İkincisi, anakartın aktüel bir donanım hatası vardır ve kurtarma mümkün değildir.	Çok düşük

Mesaj	Olası neden	Önerilen eylem	Alarm önceliği
		SpO2 modülünün değiştirilmesi ve problem devam ederse, monitör ana kartının değiştirilmesi önerilir.	
SpO2 yeniden başlatılıyor. 043600	SpO2 ısı direnci ile ilgili bir sorun var	Bir arıza tespit edildi. Bu hataların olası iki nedeni vardır. İlki, anakarta sağlanan gücün spesifikasyon dışı olmasıdır. Bu durumda, altta yatan neden ortadan kaldırıldıktan sonra söz konusu hata silinebilir. İkincisi, anakartın aktüel bir donanım hatası vardır ve kurtarma mümkün değildir. SpO2 modülünün değiştirilmesi ve problem devam ederse, monitör ana kartının değiştirilmesi önerilir.	Çok düşük
SpO2 yeniden başlatılıyor. 043700	SpO2 LED akımı ile ilgili bir sorun var	Bir arıza tespit edildi. Bu hataların olası iki nedeni vardır. İlki, anakarta sağlanan gücün spesifikasyon dışı olmasıdır. Bu durumda, altta yatan neden ortadan kaldırıldıktan sonra söz konusu hata silinebilir. İkincisi, anakartın aktüel bir donanım hatası vardır ve kurtarma mümkün değildir. SpO2 modülünün değiştirilmesi ve problem devam ederse, monitör ana kartının değiştirilmesi önerilir.	Çok düşük
SpO2 rebooting (SpO2 yeniden başlatılıyor). 043800	SpO2 ön amfisi ile ilgili bir sorun var	Bir arıza tespit edildi. Bu hataların olası iki nedeni vardır. İlki, anakarta sağlanan gücün spesifikasyon dışı olmasıdır. Bu durumda, altta yatan neden ortadan kaldırıldıktan sonra söz konusu hata silinebilir. İkincisi, anakartın aktüel bir donanım hatası vardır ve kurtarma mümkün değildir. SpO2 modülünün değiştirilmesi ve problem devam ederse, monitör ana kartının değiştirilmesi önerilir.	Çok düşük
SpO2 yeniden başlatılıyor. 044300	SpO2 modülü sorunlu bir paket aldı	Ana PCBA'da dahili bir yazılım arızası var. Yazılımı güncelleyin. Problem çözülemezse, modülü değiştirin.	Çok düşük
SpO2 yeniden başlatılıyor. 044400	SpO2 modülü geçersiz bir komut aldı	Ana PCBA'da dahili bir yazılım arızası var. Yazılımı güncelleyin. Problem çözülemezse, modülü değiştirin.	Çok düşük
SpO2 yeniden başlatılıyor. 044500	SpO2 modülü, baud hızının destekleyebileceğinden daha fazla çıkışla sonuçlanacak bir komut aldı	Ana PCBA'da dahili bir yazılım arızası var. Yazılımı güncelleyin. Problem çözülemezse, modülü değiştirin.	Çok düşük

Mesaj	Olası neden	Önerilen eylem	Alarm önceliği
SpO2 yeniden başlatılıyor. 044600	SpO2 modülü, mevcut olmayan bir uygulama gerektiren bir komut aldı	Ana PCBA'da dahili bir yazılım arızası var. Yazılımı güncelleyin.Problem çözülemezse, modülü değiştirin.	Çok düşük
SpO2 rebooting (SpO2 yeniden başlatılıyor). 044700	SpO2 modülü kilitliken bir komut aldı	Ana PCBA'da dahili bir yazılım arızası var. Yazılımı güncelleyin.Problem çözülemezse, modülü değiştirin.	Çok düşük
SpO2 low signal quality (SpO2 sinyal kalitesi düşük). Check sensor (Sensörü kontrol edin). 044f00	SpO2 Sat sinyal kalitesi düşük	Sensörü hastaya yeniden uygulayın. Sorun devam ederse SpO2 Sensörünü değiştirin. Sorun devam ederse kabloyu değiştirin. Sorun devam ederse sensörü geçerli bir SpO2 test cihazıyla değiştirerek modülün işlevselliğini doğrulayın. Mesaj devam ederse modülü değiştirin.	Çok düşük
SpO2 rebooting (SpO2 yeniden başlatılıyor). 045000	Düşük PR (NH) güveni	Sensörü hastaya yeniden uygulayın. Sorun devam ederse SpO2 Sensörünü değiştirin. Sorun devam ederse kabloyu değiştirin. Sorun devam ederse sensörü geçerli bir SpO2 test cihazıyla değiştirerek modülün işlevselliğini doğrulayın. Mesaj devam ederse modülü değiştirin.	Çok düşük
SpO2 low signal quality (SpO2 sinyal kalitesi düşük). Check sensor (Sensörü kontrol edin). 045100	Düşük Pl güveni	Sensörü hastaya yeniden uygulayın. Sorun devam ederse SpO2 Sensörünü değiştirin. Sorun devam ederse kabloyu değiştirin. Sorun devam ederse sensörü geçerli bir SpO2 test cihazıyla değiştirerek modülün işlevselliğini doğrulayın. Mesaj devam ederse modülü değiştirin.	Çok düşük
RRp low confidence (RRp düşük güven). Check sensor (Sensörü kontrol edin). 045200	Düşük RRp güveni	Sensörü hastaya yeniden uygulayın. Sensörü daha iyi perfüze bir alana veya daha az hareket eden bir alana taşıyın. Sorun devam ederse SpO2 Sensörünü değiştirin. Sorun devam ederse kabloyu değiştirin. Sorun devam ederse sensörü geçerli bir SpO2 test cihazıyla değiştirerek modülün işlevselliğini doğrulayın. Mesaj devam ederse modülü değiştirin.	Çok düşük

¹Hasta kablo konektörüne bir Masimo demo aracı bağladığınızda demo modu bildirilir. Bu araç bir hastanın bağlanması simüle eder ve yalnızca geliştirme ortamında kullanılır. Bu araç, aslında bir hasta bağlı değilken bir hastayı simüle ettiğinden, ASLA bir klinik ortamda bulunmamalıdır.

Nellcor mesajlar

Mesaj	Olası neden	Önerilen eylem	Alarm önceliği
Sensor not connected (Sensör bağlı değil). Clear to retry (Tekrar denemek için temizleyin). 043900	SpO2 sensörü bağlı değil	SpO2 sensörü bağlayın.Problem devam ederse, SpO2 kablосunu değiştirin.Problem devam ederse, geçerli bir SpO2 test cihazıyla sensörü değiştirerek modülün işlevselliğini doğrulayın.Mesaj devam ederse, modülü değiştirin.	Çok düşük
Searching for pulse signal (Nabız sinyali aranıyor). 043a00	SpO2 nabız araması	Yok ¹	Yüksek
SpO2 interference detected (SpO2 etkileşimi algılandı). Clear to retry (Tekrar denemek için temizleyin). 043c00	SpO2 modülü etkileşimi tespit edildi.	Sensörü hastaya yeniden uygulayın.Problem devam ederse, SpO2 Sensörünü değiştirin.Problem devam ederse, kabloyu değiştirin.Problem devam ederse, geçerli bir SpO2 test cihazıyla sensörü değiştirerek modülün işlevselliğini doğrulayın.Mesaj devam ederse, modülü değiştirin.	Çok düşük
SpO2 yeniden başlatılıyor. 043d00	SpO2 modülü donanım hatası	Bir modül donanım hatası tespit edildi. Modülü değiştirin.	Çok düşük
SpO2 yeniden başlatılıyor. 043e00	SpO2 modülü donanım hatası	Bir modül donanım hatası tespit edildi. Modülü değiştirin.	Çok düşük
SpO2 yeniden başlatılıyor. 043f00	SpO2 modülü yazılım hatası	Bir modül yazılım hatası algılandı. Modülün kendini sıfırlamasını bekleyin.	Çok düşük
SpO2 rebooting (SpO2 yeniden başlatılıyor). 044000	SpO2 modülü sorunlu bir mesaj aldı	Yok. Hillrom Teknik Destek birimiyle iletişime geçin: hillrom.com/en-us/about-us/locations/ .	Çok düşük
Replace the SpO2 sensor (SpO2 sensörünü değiştirin). 044100	SpO2 arızalı sensör.	SpO2 sensörünü değiştirin.Problem devam ederse, SpO2 sensörünü değiştirin.Problem devam ederse, kabloyu değiştirin.Problem devam ederse, geçerli bir SpO2 test cihazıyla sensörü değiştirerek modülün işlevselliğini doğrulayın.Mesaj devam ederse, modülü değiştirin.	Çok düşük
SpO2 yeniden başlatılıyor. 044200	SpO2 modülü sorunlu bir mesaj aldı	Yok. Hillrom Teknik Destek birimiyle iletişime geçin: hillrom.com/en-us/about-us/locations/ .	Çok düşük

¹Nabız arama işlemi, çalışmanın normal bir parçasıdır ve herhangi bir düzeltici eylem gerektirmez.

Nonin mesajları

Mesaj	Olası neden	Önerilen eylem	Alarm önceliği
Sensör bağlı değil.Tekrar denemek için temizleyin.040100	SpO2 sensörü bağlı değil	SpO2 sensörünü bağlayın, problem devam ederse, SpO2 kablosunu değiştirin.Problem devam ederse, geçerli bir SpO2 test cihazıyla sensörü değiştirerek modülün işlevselliğini doğrulayın.Mesaj devam ederse, modülü değiştirin.	Çok düşük
Nabız sinyali aranıyor. 040200	Yok	Yok ¹	Yüksek
SpO2 etkileşimi tespit edildi.Tekrar denemek için temizleyin.040400	SpO2 etkileşimi tespit edildi.	Sensörü hastaya yeniden uygulayın.Problem devam ederse, SpO2 Sensörünü değiştirin.Problem devam ederse, kabloyu değiştirin.Problem devam ederse, geçerli bir SpO2 test cihazıyla sensörü değiştirerek modülün işlevselliğini doğrulayın.Mesaj devam ederse, modülü değiştirin.	Çok düşük
Düşük SpO2 perfüzyon indeksi. Tekrar denemek için temizleyin. 040500	SpO2 marjinal nabız kalitesi veya artefakt	Sensörü hastaya yeniden uygulayın.Problem devam ederse, SpO2 Sensörünü değiştirin.Problem devam ederse, kabloyu değiştirin.Problem devam ederse, geçerli bir SpO2 test cihazıyla sensörü değiştirerek modülün işlevselliğini doğrulayın.Mesaj devam ederse, modülü değiştirin.	Çok düşük

¹Nabız arama işlemi, çalışmanın normal bir parçasıdır ve herhangi bir düzeltici eylem gerektirmez.

Vücut sıcaklığı mesajları

SureTemp mesajları

Mesaj	Olası neden	Önerilen eylem	Alarm önceliği
Temperature not functional (Vücut sıcaklığı işlevsel değil). 030105	Vücut sıcaklığı modülünde yanlış CRC eşleştirmesi WACP mesajı	Dahili arıza. Problem çözülemezse, modülü değiştirin.	Çok düşük
Temperature not functional (Vücut sıcaklığı işlevsel değil). 030201	Bu mesaj vücut sıcaklığı modülü tarafından uygulanmıyor	Dahili arıza. Problem çözülemezse, modülü değiştirin.	Çok düşük

Mesaj	Olası neden	Önerilen eylem	Alarm önceliği
Temperature not functional (Vücut sıcaklığı işlevsel değil). 030202	Bu mesaj vücut sıcaklığı modülü tarafından desteklenmemektedir	Dahili arıza. Problem çözülemezse, modülü değiştirin.	Çok düşük
Temperature not functional (Vücut sıcaklığı işlevsel değil). 030203	Vücut sıcaklığı modülünün hafızası dolu.	Dahili arıza. Problem çözülemezse, modülü değiştirin.	Çok düşük
Temperature not functional (Vücut sıcaklığı işlevsel değil). 030205	Vücut sıcaklığı modülü geçersiz bir parametre almıştır	Dahili arıza. Problem çözülemezse, modülü değiştirin.	Çok düşük
Temperature not functional (Vücut sıcaklığı işlevsel değil). 030206	Vücut sıcaklığı modülü tarafından sağlanan parametre, belirtilen mesaj için izin verilen aralığın dışındadır.	Dahili arıza. Problem çözülemezse, modülü değiştirin.	Çok düşük
Temperature not functional (Vücut sıcaklığı işlevsel değil). 030207	Vücut sıcaklığı modülü mesajı bir nesne gerektiriyor, ancak bir nesne içermiyor.	Dahili arıza. Problem çözülemezse, modülü değiştirin.	Çok düşük
Temperature not functional (Vücut sıcaklığı işlevsel değil). 030208	Mesajla sağlanan vücut sıcaklığı modülü nesnesi seriden paralele çevrilemedi.	Dahili arıza. Problem çözülemezse, modülü değiştirin.	Çok düşük
Temperature not functional (Vücut sıcaklığı işlevsel değil). 030209	Mesajla sağlanan vücut sıcaklığı modülü nesnesi seri hale getirilemedi.	Dahili arıza. Problem çözülemezse, modülü değiştirin.	Çok düşük
Temperature not functional (Vücut sıcaklığı işlevsel değil). 03020A	Modül durumu istek/eylemi yasakladığı halde, vücut sıcaklığı modülü mesajı bir istek/eylem gerçekleştiriyor.	Dahili arıza. Problem çözülemezse, modülü değiştirin.	Çok düşük
Temperature not functional (Vücut sıcaklığı işlevsel değil). 03020B	Vücut sıcaklığı modülünün istediği öğe, modül durumu nedeniyle şu anda kullanılamaz.	Dahili arıza. Problem çözülemezse, modülü değiştirin.	Çok düşük
Temperature not functional (Vücut sıcaklığı işlevsel değil). 030503	Vücut sıcaklığı modülü fabrika ayarları ve kalibrasyon bilgileri bozuk.	Dahili arıza. Problem çözülemezse, modülü değiştirin.	Çok düşük

Mesaj	Olası neden	Önerilen eylem	Alarm önceliği
Temperature not functional (Vücut sıcaklığı işlevsel değil). 030504	Vücut sıcaklığı modülü kullanıcı ayarları bozuk.	Dahili arıza. Problem çözülemezse, modülü değiştirin.	Çok düşük
Temperature not functional (Vücut sıcaklığı işlevsel değil). 030509	Vücut sıcaklığı modülü kalibrasyonu ayarlı değil.	Dahili arıza. Problem çözülemezse, modülü değiştirin.	Çok düşük
Temperature not functional (Vücut sıcaklığı işlevsel değil). 03050C	Vücut sıcaklığı modülü hata günlüğü bozuk.	Dahili arıza. Problem çözülemezse, modülü değiştirin.	Çok düşük
Temperature not functional (Vücut sıcaklığı işlevsel değil). 030516	Vücut sıcaklığı modülünde bir donanım arızası tespit edildi.	Dahili arıza. Problem çözülemezse, modülü değiştirin.	Çok düşük
Temperature not functional (Vücut sıcaklığı işlevsel değil). 030518	Vücut sıcaklığı modülü güç hattı çok düşük.	Dahili arıza. Problem çözülemezse, modülü değiştirin.	Çok düşük
Temperature not functional (Vücut sıcaklığı işlevsel değil). 030519	Vücut sıcaklığı modülü güç hattı çok yüksek.	Dahili arıza. Problem çözülemezse, modülü değiştirin.	Çok düşük
Temperature not functional (Vücut sıcaklığı işlevsel değil). 03051A	Vücut sıcaklığı modülü referans voltaj devresinin düşük voltajda olduğu veya sabit olmadığı tespit edildi.	Dahili arıza. Problem çözülemezse, modülü değiştirin.	Çok düşük
Ambient temperature out of range (Ortam sıcaklığı aralığın dışında). Clear to retry (Tekrar denemek için temizleyin). 030801	Vücut sıcaklığı modülü ölçümü, izin verilen sıcaklık değerlerinin altında ve düşük ortam ya da hasta limitlerinden farklı.	Koşulların 50 °F veya 10 °C'den yüksek olduğunu doğrulayın. Koşullar geçerliyse ve problem çözülemezse, ölçüm ucunu değiştirin. Problem devam ederse, modülü değiştirin.	Çok düşük
Ambient temperature out of range (Ortam sıcaklığı aralığın dışında). Clear to retry (Tekrar denemek için temizleyin). 030802	Vücut sıcaklığı modülü ölçümü, izin verilen sıcaklık değerlerinin üzerinde ve yüksek ortam ya da hasta limitlerinden farklı.	Koşulların 104 °F veya 40 °C'den düşük olduğunu doğrulayın. Koşullar geçerliyse ve problem çözülemezse, ölçüm ucunu değiştirin. Problem devam ederse, modülü değiştirin.	Çok düşük
Temperature not functional (Vücut sıcaklığı işlevsel değil). 030803	Ana kartta bulunan vücut sıcaklığı modülü dahili kalibrasyon direnci (RCAL) hasarlı veya kontamine olmuş (nabız çok uzun).	Dahili arıza. Problem çözülemezse, modülü değiştirin.	Çok düşük

Mesaj	Olası neden	Önerilen eylem	Alarm önceliği
Temperature not functional (Vücut sıcaklığı işlevsel değil). 030804	Ana kartta bulunan vücut sıcaklığı modülü dahili kalibrasyon direnci (RCAL) hasarlı veya kontamine olmuş (nabız çok kısa).	Dahili arıza. Problem çözülemezse, modülü değiştirin.	Çok düşük
Temperature not functional (Vücut sıcaklığı işlevsel değil). 030805	Ana kartta bulunan vücut sıcaklığı modülü devre validasyon direnci (PTB) hasarlı (değer yüksek).	Dahili arıza. Problem çözülemezse, modülü değiştirin.	Çok düşük
Temperature not functional (Vücut sıcaklığı işlevsel değil). 030806	Ana kartta bulunan vücut sıcaklığı modülü devre validasyon direnci (PTB) hasarlı veya kontamine olmuş (değer alçak).	Dahili arıza. Problem çözülemezse, modülü değiştirin.	Çok düşük
Ambient temperature out of range (Ortam sıcaklığı aralığın dışında). Clear to retry (Tekrar denemek için temizleyin). 030807	Vücut sıcaklığı modülü A/D ölçümü zaman aşımına uğradı	Koşulların 50 °F veya 10 °C'den yüksek olduğunu doğrulayın. Koşullar geçerliyse ve problem çözülemezse, ölçüm ucunu değiştirin. Problem devam ederse, modülü değiştirin.	Çok düşük
Replace temperature probe (Vücut sıcaklığı ölçüm ucunu değiştirin). 030808	Vücut sıcaklığı modülü ölçüm ucu nitelendirilmemiş/ kalibre edilmemiş	Ölçüm ucu arızası. Ölçüm ucunu değiştirin. Problem çözülemezse, modülü değiştirin.	Çok düşük
Insert correct color-coded probe well (Doğru renk koduna sahip ölçüm ucu yuvasını yerleştirin). 030809	Vücut sıcaklığı modülü, ölçüm ucu yuvasını bulamıyor	Ölçüm ucu yuvasını takın	Çok düşük
Temperature not functional (Vücut sıcaklığı işlevsel değil). 03080A	Vücut sıcaklığı modülü, biyotek modunda monitör EEPROM'a kayıta sorun yaşıyor	Dahili arıza. Problem çözülemezse, modülü değiştirin.	Çok düşük
Temperature not functional (Vücut sıcaklığı işlevsel değil). 03080B	Vücut sıcaklığı modülü hata tespiti mekanizması bir hata tespit etti	Dahili arıza. Problem çözülemezse, modülü değiştirin.	Çok düşük
Replace temperature probe (Vücut sıcaklığı ölçüm ucunu değiştirin). 03080C	Vücut sıcaklığı modülü ölçüm ucu hata tespiti mekanizması bir hata tespit etti	Ölçüm ucu arızası. Ölçüm ucunu değiştirin. Problem çözülemezse, modülü değiştirin.	Çok düşük

Mesaj	Olası neden	Önerilen eylem	Alarm önceliği
Temperature not functional (Vücut sıcaklığı işlevsel değil). 03080D	Vücut sıcaklığı modülü günlük hata tespiti mekanizması bir hata tespit etti	Ölçüm ucu arızası. Ölçüm ucunu değiştirin.Problem çözülemezse, modülü değiştirin.	Çok düşük
Temperature not functional (Vücut sıcaklığı işlevsel değil). 03080E	Vücut sıcaklığı modülü kalibrasyon hata tespiti mekanizması bir hata tespit etti	Ölçüm ucu arızası. Ölçüm ucunu değiştirin.Problem çözülemezse, modülü değiştirin.	Çok düşük
Connect temperature probe (Vücut sıcaklığı ölçüm ucunu bağlayın). 03080F	Vücut sıcaklığı modülü, bağlı ölçüm ucu olmadığını tespit etti	Ölçüm ucu arızası. Ölçüm ucunu değiştirin.Problem çözülemezse, modülü değiştirin.	Çok düşük
Replace temperature probe (Vücut sıcaklığı ölçüm ucunu değiştirin). 030810	Vücut sıcaklığı modülü ölçüm ucu EEPROM'u doğru okuyamıyor veya ölçüm ucu fabrikadan test edilmeden çıkmış.	Ölçüm ucu arızası. Ölçüm ucunu değiştirin.Problem çözülemezse, modülü değiştirin.	Çok düşük
Temperature not functional (Vücut sıcaklığı işlevsel değil). 030811	Vücut sıcaklığı modülü geçersiz bir etkinlik indeksine sahip	Dahili arıza. Problem çözülemezse, modülü değiştirin.	Çok düşük
Temperature not functional (Vücut sıcaklığı işlevsel değil). 030812	Vücut sıcaklığı modülü EEPROM'un okunmasında veya biyotek modunda monitör EEPROM'a kayıta sorun yaşıyor.	Dahili arıza. Problem çözülemezse, modülü değiştirin.	Çok düşük
Replace temperature probe (Vücut sıcaklığı ölçüm ucunu değiştirin). Code 030813 (Kod 030813)	Vücut sıcaklığı modülü, ölçüm ucu EEPROM'un okunmasında sorun yaşıyor.	Ölçüm ucu arızası. Ölçüm ucunu değiştirin.Problem çözülemezse, modülü değiştirin.	Çok düşük
Temperature not functional (Vücut sıcaklığı işlevsel değil). 030814	Vücut sıcaklığı modülü GEÇİCİ YAPILANDIRMA ALMA HATASI	Dahili arıza. Problem çözülemezse, modülü değiştirin.	Çok düşük
Temperature not functional (Vücut sıcaklığı işlevsel değil). 030815	Vücut sıcaklığı modülü GEÇİCİ YAPILANDIRMA YAYINLAMA HATASI	Dahili arıza. Problem çözülemezse, modülü değiştirin.	Çok düşük
Temperature not functional (Vücut sıcaklığı işlevsel değil). 030816	Vücut sıcaklığı modülü GEÇİCİ YAPILANDIRMA GEÇERSİZ PTR HATASI	Dahili arıza. Problem çözülemezse, modülü değiştirin.	Çok düşük

Mesaj	Olası neden	Önerilen eylem	Alarm önceliği
Temperature not functional (Vücut sıcaklığı işlevsel değil). 030817	Vücut sıcaklığı modülü dahili hata.EEPROM başlatılmadı	Dahili arıza. Problem çözülemezse, modülü değiştirin.	Çok düşük
Unable to detect new temperature (Yeni vücut sıcaklığı tespit edilemiyor). Retry measurement (Ölçümü almayı tekrar deneyin). 030818	Vücut sıcaklığı modülü ısıtıcısı, kapalıyken açık görünür.	Ölçüm ucu arızası. Ölçüm ucunu değiştirin.Problem çözülemezse, modülü değiştirin.	Çok düşük
Unable to detect new temperature (Yeni vücut sıcaklığı tespit edilemiyor). Retry measurement (Ölçümü almayı tekrar deneyin). 030819	Vücut sıcaklığı modülü ısıtıcısı, açıkken kapalı görünür.	Ölçüm ucu arızası. Ölçüm ucunu değiştirin.Problem çözülemezse, modülü değiştirin.	Çok düşük
Temperature not functional (Vücut sıcaklığı işlevsel değil). 03081A	Vücut sıcaklığı modülü HTR_Q açık ve HTRC kapalı, ancak hâlâ voltaj var.	Dahili arıza. Problem çözülemezse, modülü değiştirin.	Çok düşük
Temperature not functional (Vücut sıcaklığı işlevsel değil). 03081B	Vücut sıcaklığı modülü HTR_Q, HTRC etkinken üç durumludur ve ısıtıcı gücüne sahiptir.	Dahili arıza. Problem çözülemezse, modülü değiştirin.	Çok düşük
Temperature not functional (Vücut sıcaklığı işlevsel değil). 03081C	Vücut sıcaklığı modülü Q&C'yi açtı ve ısıtıcı voltajı yeterince yüksek değil.	Dahili arıza. Problem çözülemezse, modülü değiştirin.	Çok düşük
Temperature not functional (Vücut sıcaklığı işlevsel değil). 03081D	Vücut sıcaklığı modülü ısıtıcısı donanım tehlike önleyicisi kapalı olmalıydı ancak değildi.	Dahili arıza. Problem çözülemezse, modülü değiştirin.	Çok düşük
Replace temperature probe (Vücut sıcaklığı ölçüm ucunu değiştirin). 03081E	Vücut sıcaklığı modülü ölçüm ucu 43,3°C veya 112°F'tan yüksek.	Ölçüm ucu arızası. Ölçüm ucunu değiştirin.Problem çözülemezse, modülü değiştirin.	Çok düşük
Replace temperature probe (Vücut sıcaklığı ölçüm ucunu değiştirin). 03081F	Vücut sıcaklığı modülü aşırı ısıtıcı enerjisine sahip	Ölçüm ucu arızası. Ölçüm ucunu değiştirin.Problem çözülemezse, modülü değiştirin.	Çok düşük
Temperature not functional (Vücut sıcaklığı işlevsel değil). 030820	Vücut sıcaklığı modülü sunucu arayüzü hatası	Dahili arıza. Problem çözülemezse, modülü değiştirin.	Çok düşük
Ambient temperature out of range (Ortam sıcaklığı aralığın dışında). Clear to retry (Tekrar	Vücut sıcaklığı modülü 45 °C ortam sıcaklığının üzerinde	Koşulların 104 °F veya 40 °C'den düşük olduğunu doğrulayın.Koşullar geçerliyse ve problem çözülemezse,	Çok düşük

Mesaj	Olası neden	Önerilen eylem	Alarm önceliği
denemek için temizleyin). 030821		ölçüm ucunu değiştirin.Problem devam ederse, modülü değiştirin.	
Ambient temperature out of range (Ortam sıcaklığı aralığın dışında). Clear to retry (Tekrar denemek için temizleyin). 030822	Vücut sıcaklığı modülü ortam sıcaklığının altında	Koşulların 50 °F veya 10 °C'den yüksek olduğunu doğrulayın.Koşullar geçerliyse ve problem çözülemezse, ölçüm ucunu değiştirin.Problem devam ederse, modülü değiştirin.	Çok düşük
Temperature not functional (Vücut sıcaklığı işlevsel değil). 030823	Vücut sıcaklığı modülü geçersiz bir SureTemp algoritmasına sahip	Dahili arıza. Problem çözülemezse, modülü değiştirin.	Çok düşük
Temperature not functional (Vücut sıcaklığı işlevsel değil). 030824	Vücut sıcaklığı modülü, maksimum pil voltajının üzerinde	Dahili arıza. Problem çözülemezse, modülü değiştirin.	Çok düşük
Temperature not functional (Vücut sıcaklığı işlevsel değil). 030825	Vücut sıcaklığı modülü, minimum pil voltajının altında	Dahili arıza. Problem çözülemezse, modülü değiştirin.	Çok düşük
Temperature not functional (Vücut sıcaklığı işlevsel değil). 030826	Vücut sıcaklığı modülü pil voltajı ayarlı değil	Dahili arıza. Problem çözülemezse, modülü değiştirin.	Çok düşük
Temperature not functional (Vücut sıcaklığı işlevsel değil). 030827	Vücut sıcaklığı modülü tahmin algoritması ayarlı değil	Dahili arıza. Problem çözülemezse, modülü değiştirin.	Çok düşük
Temperature not functional (Vücut sıcaklığı işlevsel değil). 030828	Vücut sıcaklığı modülü ortam sıcaklığı ayarlı değil	Dahili arıza. Problem çözülemezse, modülü değiştirin.	Çok düşük
Temperature not functional (Vücut sıcaklığı işlevsel değil). 030829	Vücut sıcaklığı modülü ölçüm ucu yanıt vermiyor. Isı direnci ucundan çekilmiş veya ısıtıcı kırık.	Ölçüm ucu arızası. Ölçüm ucunu değiştirin.Problem çözülemezse, modülü değiştirin.	Çok düşük
Temperature not functional (Vücut sıcaklığı işlevsel değil). 03082A	Vücut sıcaklığı modülü ölçüm ucu gücünde sorun yaşıyor	Ölçüm ucu arızası. Ölçüm ucunu değiştirin.Problem çözülemezse, modülü değiştirin.	Çok düşük
Temperature not functional (Vücut sıcaklığı işlevsel değil). 03082B	Vücut sıcaklığı modülü sorunlu ölçüm ucu yanıt değerine sahip	Ölçüm ucu arızası. Ölçüm ucunu değiştirin.Problem çözülemezse, modülü değiştirin.	Çok düşük
Temperature not functional (Vücut sıcaklığı işlevsel değil). 03C800	Vücut sıcaklığı modülü işlevsel değil	Dahili arıza. Problem çözülemezse, modülü değiştirin.	Çok düşük

Mesaj	Olası neden	Önerilen eylem	Alarm önceliği
Temperature not functional (Vücut sıcaklığı işlevsel değil). 03C900	Vücut sıcaklığı modülünden gelen mesajlar seriden paralele çevrilemiyor	Dahili arıza. Problem çözülemezse, modülü değiştirin.	Çok düşük
Temperature not functional (Vücut sıcaklığı işlevsel değil). 03CA00	Vücut sıcaklığı modülünden gelen desteklenmeyen mesaj	Dahili arıza. Problem çözülemezse, modülü değiştirin.	Çok düşük
Temperature not functional (Vücut sıcaklığı işlevsel değil). 03CB00	Vücut sıcaklığı modülüne mesaj gönderilemiyor	Dahili arıza. Problem çözülemezse, modülü değiştirin.	Çok düşük
Temperature not functional (Vücut sıcaklığı işlevsel değil). 03CC00	Vücut sıcaklığı modülü iletişimi zaman aşımına uğradı	Dahili arıza. Problem çözülemezse, modülü değiştirin.	Çok düşük
Temperature not functional (Vücut sıcaklığı işlevsel değil). 03CD00	Vücut sıcaklığı modülü yükseltilemedi	Dahili arıza. Problem çözülemezse, modülü değiştirin.	Çok düşük
Temperature not functional (Vücut sıcaklığı işlevsel değil). 03CE00	PIM dosyası okunamıyor	Cihazı güncellemeyi tekrar deneyin.	Çok düşük
Temperature not functional (Vücut sıcaklığı işlevsel değil). 03CE01	Yükseltme dosyası dizinine erişilemedi	Cihazı güncellemeyi tekrar deneyin	Çok düşük
Doğrudan mod okuması zaman aşımına uğradı	Doğrudan mod okuması zaman aşımına uğrar	Yön modu okuması zaman aşımına uğrar	Bilgi
Doku teması kesildi.	Sıcaklık ölçümü almaya çalışılırken doku teması kesildi veya elde edilen ölçüm sınırlı doku temasıyla gerçekleştirildi.	Doku temasını kontrol edin ve ölçümü tekrar deneyin.	Bilgi
Temperature module reset (Vücut sıcaklığı modülü sıfırlandı). 03D000	Sıcaklık sensörü beklenmedik şekilde sıfırlandı	Yok	Çok düşük

Braun 6000 mesajları

Mesaj	Olası neden	Önerilen eylem	Alarm önceliği
Temperature not functional (Vücut sıcaklığı işlevsel değil). 3F0105	Yanlış CRC eşleştirmesi WACP mesajı.	Dahili arıza. Problem çözülemezse, modülü değiştirin.	Çok düşük
Temperature not functional (Vücut sıcaklığı işlevsel değil). 3F0201	Bu mesaj modül tarafından uygulanmıyor.	Dahili arıza. Problem çözülemezse, modülü değiştirin.	Çok düşük
Temperature not functional (Vücut sıcaklığı işlevsel değil). 3F0202	Bu mesaj modül tarafından desteklenmiyor.	Dahili arıza. Problem çözülemezse, modülü değiştirin.	Çok düşük
Temperature not functional (Vücut sıcaklığı işlevsel değil). 3F0203	Modülün hafızası dolu.	Dahili arıza. Problem çözülemezse, modülü değiştirin.	Çok düşük
Temperature not functional (Vücut sıcaklığı işlevsel değil). 3F0204	Belirtilen mesaj için herhangi bir parametre sağlanmadı.	Dahili arıza. Problem çözülemezse, modülü değiştirin.	Çok düşük
Temperature not functional (Vücut sıcaklığı işlevsel değil). 3F0205	Belirtilen mesaj için sağlanan parametre geçersiz.	Dahili arıza. Problem çözülemezse, modülü değiştirin.	Çok düşük
Temperature not functional (Vücut sıcaklığı işlevsel değil). 3F0206	Sağlanan parametre, belirtilen mesaj için izin verilen aralığın dışındadır.	Dahili arıza. Problem çözülemezse, modülü değiştirin.	Çok düşük
Temperature not functional (Vücut sıcaklığı işlevsel değil). 3F0207	Mesaj bir nesne gerektiriyor, ancak bir nesne içermiyor.	Dahili arıza. Problem çözülemezse, modülü değiştirin.	Çok düşük
Temperature not functional (Vücut sıcaklığı işlevsel değil). 3F0208	Mesajla sağlanan nesne seriden paralele çevrilemedi.	Dahili arıza. Problem çözülemezse, modülü değiştirin.	Çok düşük
Temperature not functional (Vücut sıcaklığı işlevsel değil). 3F0209	Nesne seri hale getirilemedi.	Dahili arıza. Problem çözülemezse, modülü değiştirin.	Çok düşük
Temperature not functional (Vücut sıcaklığı işlevsel değil). 3F020A	Modül durumu istek/ eylemi yasakladığı halde, mesaj bir istek/ eylem gerçekleştiriyor.	Dahili arıza. Problem çözülemezse, modülü değiştirin.	Çok düşük
Temperature not functional (Vücut sıcaklığı işlevsel değil). 3F020B	İstenen öğe, modül durumu nedeniyle şu anda kullanılamaz.	Dahili arıza. Problem çözülemezse, modülü değiştirin.	Çok düşük
Temperature not functional (Vücut sıcaklığı işlevsel değil). 3F0503	Fabrika ayarları ve kalibrasyon bilgileri bozuk.	Dahili arıza. Problem çözülemezse, modülü değiştirin.	Çok düşük

Mesaj	Olası neden	Önerilen eylem	Alarm önceliği
Temperature not functional (Vücut sıcaklığı işlevsel değil). 3F0504	Kullanıcı ayarları bozuk.	Dahili arıza. Problem çözülemezse, modülü değiştirin.	Çok düşük
Temperature not functional (Vücut sıcaklığı işlevsel değil). 3F0509	Kalibrasyon ayarlı değil.	Dahili arıza. Problem çözülemezse, modülü değiştirin.	Çok düşük
Temperature not functional (Vücut sıcaklığı işlevsel değil). 3F050C	Hata günlüğü bozuk.	Dahili arıza. Problem çözülemezse, modülü değiştirin.	Çok düşük
Temperature not functional (Vücut sıcaklığı işlevsel değil). 3F0516	Bir donanım arızası tespit edildi	Dahili arıza. Problem çözülemezse, modülü değiştirin.	Çok düşük
Temperature not functional (Vücut sıcaklığı işlevsel değil). 3F0518	Modül güç hattı çok düşük.	Dahili arıza. Problem çözülemezse, modülü değiştirin.	Çok düşük
Temperature not functional (Vücut sıcaklığı işlevsel değil). 3F0519	Modül güç hattı çok yüksek.	Dahili arıza. Problem çözülemezse, modülü değiştirin.	Çok düşük
Temperature not functional (Vücut sıcaklığı işlevsel değil). 3F051A	Referans voltaj devresinin düşük voltajda olduğu veya sabit olmadığı tespit edildi.	Dahili arıza. Problem çözülemezse, modülü değiştirin.	Çok düşük
Temperature not functional (Vücut sıcaklığı işlevsel değil). 3F0821	Ortam sıcaklığı çok yüksek	Koşulların 104 °F veya 40 °C'den düşük olduğunu doğrulayın.Koşullar geçerliyse ve problem çözülemezse, ölçüm ucunu değiştirin.Problem devam ederse, modülü değiştirin.	Çok düşük
Temperature not functional (Vücut sıcaklığı işlevsel değil). 3F0822	Ortam sıcaklığı çok düşük	Koşulların 50 °F veya 10 °C'den yüksek olduğunu doğrulayın.Koşullar geçerliyse ve problem çözülemezse, ölçüm ucunu değiştirin.Problem devam ederse, modülü değiştirin.	Çok düşük
Temperature not functional (Vücut sıcaklığı işlevsel değil). 3F0824	Pil, maksimum voltajın üzerinde	Dahili arıza. Problem çözülemezse, modülü değiştirin.	Çok düşük
Temperature not functional (Vücut sıcaklığı işlevsel değil). 3F0833	Sensör işlevsel değil	Dahili arıza. Problem çözülemezse, modülü değiştirin.	Çok düşük
Temperature not functional (Vücut sıcaklığı işlevsel değil). 3F0E04	Low battery (Düşük pil düzeyi)	Pili tekrar şarj edin.Problem çözülemezse, pili kontrol edin.	Çok düşük
Yeni vücut sıcaklığı tespit edilemiyor. Ölçümü almayı tekrar deneyin.	Ateş ölçerin takıldığı sırada herhangi bir vücut sıcaklığı	Bir ölçümün mevcut olması gerekliyse, ölçümü tekrar deneyin.Problem çözülemezse, modülü değiştirin.	Bilgi

Mesaj	Olası neden	Önerilen eylem	Alarm önceliği
	ölçümü mevcut değildi.		
Ateş ölçer standa yanlış takılmış olabilir. Temas yüzeylerini ve bağlantıları kontrol edin.	Takılı Braun ile iletişim hatası	Ateş ölçer yanlış takılmış olabilir. Temas yüzeylerini ve bağlantıları kontrol edin. Problem çözülemezse, modülü değiştirin.	Bilgi
Temperature not functional (Vücut sıcaklığı işlevsel değil). 3FFF01	Sensörden alınan, tanımlanamayan WACP parametresi	Dahili arıza. Problem çözülemezse, modülü değiştirin.	Çok düşük
Temperature not functional (Vücut sıcaklığı işlevsel değil). 3FFF02	Sensör yanıtını bekleyen zaman aşımı	Dahili arıza. Problem çözülemezse, modülü değiştirin.	Çok düşük
Temperature not functional (Vücut sıcaklığı işlevsel değil). 3FFF03	Sensörden alınan WACP mesajını seriden paralele çevirmede hata	Dahili arıza. Problem çözülemezse, modülü değiştirin.	Çok düşük
Temperature not functional (Vücut sıcaklığı işlevsel değil). 3FFF04	WACP yığını mesaj gönderme hatası	Dahili arıza. Problem çözülemezse, modülü değiştirin.	Çok düşük
Braun'u tekrar takın.3FFF05	Hırsızlık önleme zamanlayıcısının süresi dolmuş	Bir ölçüm aldıktan sonra ateş ölçeri tekrar takın.	Çok düşük

Hasta ve klinisyen verisi mesajları

Mesaj	Olası neden	Önerilen eylem	Alarm önceliği
Unable to identify clinician (Klinisyen tanımlanamıyor). No provider configured at host (Sunucuda herhangi bir sağlayıcı yapılandırılmamış).	Klinisyen onay hatası	Bilgi durum mesajı; kapatmak için Tamam düğmesine basın.	Bilgi
Unable to identify clinician (Klinisyen tanımlanamıyor). Security provider error (Güvenlik sağlayıcı hatası).	Klinisyen onay hatası	Bilgi durum mesajı; kapatmak için Tamam düğmesine basın.	Bilgi
Unable to identify clinician (Klinisyen tanımlanamıyor). User not found (Kullanıcı bulunamadı).	Klinisyen onay hatası	Bilgi durum mesajı; kapatmak için Tamam düğmesine basın.	Bilgi

Mesaj	Olası neden	Önerilen eylem	Alarm önceliği
Unable to identify clinician (Klinisyen tanımlanamıyor). Invalid ID or system password (Geçersiz kimlik veya sistem parolası).	Klinisyen onay hatası	Bilgi durum mesajı; kapatmak için Tamam düğmesine basın.	Bilgi
Unable to identify clinician (Klinisyen tanımlanamıyor). Account disabled/ expired (Hesap devre dışı bırakıldı/hesabın süresi doldu).	Klinisyen onay hatası	Bilgi durum mesajı; kapatmak için Tamam düğmesine basın.	Bilgi
Unable to identify clinician (Klinisyen tanımlanamıyor). Password expired/ reset required (Parolanın süresi doldu/sıfırlama gerekli).	Klinisyen onay hatası	Bilgi durum mesajı; kapatmak için Tamam düğmesine basın.	Bilgi
Unable to identify clinician (Klinisyen tanımlanamıyor). Group membership error (Grup üyeliği hatası).	Klinisyen onay hatası	Bilgi durum mesajı; kapatmak için Tamam düğmesine basın.	Bilgi
Unable to identify clinician (Klinisyen tanımlanamıyor). Tüm verileri silmek için Temizle düğmesine dokununuz.	Klinisyen onay hatası	Bilgi durum mesajı; kapatmak için Tamam düğmesine basın.	Bilgi
Unable to identify patient (Hasta tanımlanamıyor). Tüm verileri silmek için Temizle düğmesine dokununuz.	Hasta onay hatası	Bilgi durum mesajı; kapatmak için Tamam düğmesine basın.	Bilgi
Database schema out of data; recreating (Veritabanı şemasındaki veriler bitti; yeniden oluşturuluyor).	Veritabanı, şema güncellemesi nedeniyle temizlendi	Bilgi durum mesajı; kapatmak için Tamam düğmesine basın.	Bilgi
Database is unreadable during startup; recreating (Veritabanı başlangıç sırasında okunamadı;	Veritabanı başlangıç sırasında okunamadı	Kapatmak için Tamam düğmesine basın.	Çok düşük

Mesaj	Olası neden	Önerilen eylem	Alarm önceliği
yeniden oluşturuluyor).1F0001			
Error accessing PDM database; restarting PDM (PDM veritabanı erişiminde hata; PDM yeniden başlatılıyor). 1F0002	Cihaz çalışırken veritabanı bozuldu	Kapatmak için Tamam düğmesine basın.	Çok düşük
Maximum number of patient records + Oldest record overwritten (Maksimum sayıda hasta kaydı kaydedildi + En eski kaydın üzerine yazıldı).	Veriler 400'den fazla kayıt içerdiğinden silindi	Bilgi durum mesajı; kapatmak için Tamam düğmesine basın.	Bilgi
No data saved (Hiçbir veri kaydedilmedi).	Manuel kayda izin verilmez	Bilgi durum mesajı; kapatmak için Tamam düğmesine basın.	Bilgi
Save successful (Başarıyla kaydedildi).	Manuel bir kayıt kaydedildi	Bilgi durum mesajı; kapatmak için Tamam düğmesine basın.	Bilgi
Patient ID required to save data (Verileri kaydetmek için hasta kimliği gerekli).	Verileri kaydetmek için bir hasta kimliği gereklidir.	Bilgi durum mesajı; kapatmak için Tamam düğmesine basın.	Bilgi
Patient ID required to start intervals (Aralıkları başlatmak için hasta kimliği gerekli).	Aralıkları başlatmak için bir hasta kimliği gereklidir.	Bilgi durum mesajı; kapatmak için Tamam düğmesine basın.	Bilgi
Clinician ID required to save data (Verileri kaydetmek için klinisyen kimliği gerekli).	Verileri kaydetmek için bir klinisyen kimliği gereklidir.	Bilgi durum mesajı; kapatmak için Tamam düğmesine basın.	Bilgi
Clinician ID required to start intervals (Aralıkları başlatmak için klinisyen kimliği gerekli).	Aralıkları başlatmak için bir klinisyen kimliği gereklidir.	Bilgi durum mesajı; kapatmak için Tamam düğmesine basın.	Bilgi
Verileri kaydetmek için hasta kimliği eşleşmelidir.	Verileri kaydetmek için hasta kimliği eşleşmesi gereklidir	N/A	Bilgi

Mesaj	Olası neden	Önerilen eylem	Alarm önceliği
Aralıkları başlatmak için hasta kimliği eşleşmelidir.	Aralıkları başlatmak için hasta kimliği eşleşmesi gereklidir	N/A	Bilgi
Verileri kaydetmek için klinisyen kimliği eşleşmelidir.	Verileri kaydetmek için klinisyen kimliği eşleşmesi gereklidir	N/A	Bilgi
Aralıkları başlatmak için klinisyen kimliği eşleşmelidir.	Aralıkları başlatmak için klinisyen kimliği eşleşmesi gereklidir	N/A	Bilgi
Unable to auto save (Otomatik kayıt yapılamıyor).	Cihaz, otomatik kayıt yapamadı	Bilgi durum mesajı; kapatmak için Tamam düğmesine basın.	Bilgi
Barcode scan not accepted (Barkod taraması kabul edilmedi).	Barkod taraması yapılamıyor	Bilgi durum mesajı; kapatmak için Tamam düğmesine basın.	Bilgi
Invalid NIBP interval parameter during interval capture (Aralık ölçümü sırasında geçersiz NIBP aralığı parametresi).	Geçersiz bir aralık parametresi saptandı.	Bilgi durum mesajı; kapatmak için Tamam düğmesine basın.	Bilgi
Save successful (Başarıyla kaydedildi).	Otomatik kayıt, Office (Ofis) Profilinde başarılı	Bilgi durum mesajı; kapatmak için Tamam düğmesine basın.	Bilgi
Unsent records (Gönderilemeyen kayıtlar): N of M (N/M)	Cihaz kapatıldığında, gönderilmeyi bekleyen kayıtlar vardır	Bilgi durum mesajı; kapatmak için Tamam düğmesine basın.	Bilgi
Barkod taraması yapılamıyor. Hasta bilgilerini manuel olarak girin.	Barkod taraması yapılamıyor. Hasta bilgilerini manuel olarak girin.	Bilgi durum mesajı; kapatmak için Tamam düğmesine basın.	Bilgi
Invalid SpO2 interval parameter during interval capture (Aralık ölçümü sırasında geçersiz SpO2 aralığı parametresi).	Geçersiz bir aralık parametresi saptandı.	SpO2 aralıkları etkinse ve SpO2 klipsi çıkarılmışsa, aralıkları durdurun ya da SpO2 klipsini yeniden takın. Bilgi durum mesajı; kapatmak için Tamam düğmesine basın.	Bilgi

Telsiz mesajları

Mesaj	Olası neden	Önerilen eylem	Alarm önceliği
Radio not functional (Telsiz işlevsel değil). 350001	Seriden paralele çevirmede hata.Sunucu ile telsiz arasında bir yazılım iletişim sorunu var	Yazılım güncellemesi olup olmadığını kontrol edin ve uygulayın.Problem devam ederse, telsizi değiştirin.	Çok düşük
Radio not functional (Telsiz işlevsel değil). 350002	İzinler.Telsizde dahili bir yazılım hatası var	Yazılım güncellemesi olup olmadığını kontrol edin ve uygulayın.Problem devam ederse, telsizi değiştirin.	Çok düşük
Radio not functional (Telsiz işlevsel değil). 350003	Desteklenmeyen işletim sistemi.Telsizde dahili bir yazılım hatası var	Yazılım güncellemesi olup olmadığını kontrol edin ve uygulayın.Problem devam ederse, telsizi değiştirin.	Çok düşük
Radio not functional (Telsiz işlevsel değil). 350004	Bilinmiyor.Telsizde dahili bir yazılım hatası var	Yazılım güncellemesi olup olmadığını kontrol edin ve uygulayın.Problem devam ederse, telsizi değiştirin.	Çok düşük
Radio not functional (Telsiz işlevsel değil). 350006	Geçersiz onay.Telsizde dahili bir yazılım hatası var	Yazılım güncellemesi olup olmadığını kontrol edin ve uygulayın.Problem devam ederse, telsizi değiştirin.	Çok düşük
Radio not functional (Telsiz işlevsel değil). 350008	Bilinmeyen SDC Hatası.Telsizde dahili bir yazılım hatası var	Yazılım güncellemesi olup olmadığını kontrol edin ve uygulayın.Problem devam ederse, telsizi değiştirin.	Çok düşük
Radio not functional (Telsiz işlevsel değil). 350009	Geçersiz SDC yapılandırması.Telsizde dahili bir yazılım hatası var	Yazılım güncellemesi olup olmadığını kontrol edin ve uygulayın.Problem devam ederse, telsizi değiştirin.	Çok düşük
Radio not functional (Telsiz işlevsel değil). 35000a	Geçersiz SDC profili. Telsizde dahili bir yazılım hatası var	Yazılım güncellemesi olup olmadığını kontrol edin ve uygulayın.Problem devam ederse, telsizi değiştirin.	Çok düşük
Geçersiz telsiz yapılandırması. Yeniden yapılandırın ve tekrar deneyin. 35000b	Geçersiz SDC WEP tipi. Monitörde dahili bir yazılım hatası var. Telsizdeki mevcut onay modunda uygulanmayan ayarları yapılandırmaya çalışın	Telsiz yapılandırmasını kontrol edin. Problem devam ederse, telsizi fabrika ayarlarına geri döndürün. Problem devam ederse, yazılım güncellemesi olup olmadığını kontrol edin ve uygulayın.Problem devam ederse, telsizi değiştirin.	Çok düşük
Geçersiz telsiz yapılandırması. Yeniden yapılandırın ve tekrar deneyin. 35000c	Geçersiz SDC EAP tipi. Monitörde dahili bir yazılım hatası var:Telsizdeki mevcut onay modunda uygulanmayan ayarları yapılandırmaya çalışın	Telsiz yapılandırmasını kontrol edin. Problem devam ederse, telsizi fabrika ayarlarına geri döndürün. Problem devam ederse, yazılım güncellemesi olup olmadığını kontrol edin ve uygulayın.Problem devam ederse, telsizi değiştirin.	Çok düşük
Geçersiz telsiz yapılandırması. Yeniden yapılandırın ve tekrar deneyin. 35000d	Geçersiz SDC parametresi.Laird SDK, yapılandırılan bir parametreyi reddediyor.	Telsiz yapılandırmasını kontrol edin. Problem devam ederse, telsizi fabrika ayarlarına geri döndürün. Problem devam ederse, yazılım güncellemesi olup olmadığını kontrol edin ve uygulayın.Problem devam ederse, telsizi değiştirin.	Çok düşük

Mesaj	Olası neden	Önerilen eylem	Alarm önceliği
Radio not functional (Telsiz işlevsel değil). 35000e	Tanımlanamadı.Telsiz veya monitör yeni özellikler eklerse ve monitör başarılı bir şekilde güncellendikten sonra telsizin yazılım yükseltmesi başarısız olursa, sürüm uyumluluk hatası meydana gelir	Yazılım güncellemesi olup olmadığını kontrol edin ve uygulayın.Problem devam ederse, telsizi değiştirin.	Çok düşük
Radio not functional (Telsiz işlevsel değil). 35000f	İstatistik dosyası yok.Telsizde, Linux kernel hatası belirten dahili bir yazılım hatası var	Yazılım güncellemesi olup olmadığını kontrol edin ve uygulayın.Problem devam ederse, telsizi değiştirin.	Çok düşük
Radio not functional (Telsiz işlevsel değil). 350010	Eksik arayüz.Telsizde, Linux kernel hatası belirten dahili bir yazılım hatası var veya ağ arayüzü başlatılmıyor	Yazılım güncellemesi olup olmadığını kontrol edin ve uygulayın.Problem devam ederse, telsizi değiştirin.	Çok düşük
Radio not functional (Telsiz işlevsel değil). 350011	Bilinmeyen arayüz.Sunucu ile telsiz arasında bir yazılım iletişim sorunu var	Yazılım güncellemesi olup olmadığını kontrol edin ve uygulayın.Problem devam ederse, telsizi değiştirin.	Çok düşük
Geçersiz telsiz yapılandırması.Yeniden yapılandırın ve tekrar deneyin. 350012	Geçersiz WEP anahtar uzunluğu.WEP anahtarları 10 veya 26 karakter uzunluğunda olmalıdır.	Telsiz yapılandırmasını kontrol edin. Problem devam ederse, telsizi fabrika ayarlarına geri döndürün. Problem devam ederse, yazılım güncellemesi olup olmadığını kontrol edin ve uygulayın.Problem devam ederse, telsizi değiştirin.	Çok düşük
Geçersiz telsiz yapılandırması.Yeniden yapılandırın ve tekrar deneyin.350013	EAP modunda değil. Monitörde dahili bir yazılım hatası var:Telsizdeki mevcut onay modunda uygulanmayan ayarları yapılandırmaya çalışın	Telsiz yapılandırmasını kontrol edin. Problem devam ederse, telsizi fabrika ayarlarına geri döndürün. Problem devam ederse, yazılım güncellemesi olup olmadığını kontrol edin ve uygulayın.Problem devam ederse, telsizi değiştirin.	Çok düşük
Geçersiz telsiz yapılandırması.Yeniden yapılandırın ve tekrar deneyin. 350014	Geçersiz iç EAP yöntemi. Monitörde dahili bir yazılım hatası var:Telsizdeki mevcut onay modunda uygulanmayan ayarları yapılandırmaya çalışın	Telsiz yapılandırmasını kontrol edin. Problem devam ederse, telsizi fabrika ayarlarına geri döndürün. Problem devam ederse, yazılım güncellemesi olup olmadığını kontrol edin ve uygulayın.Problem devam ederse, telsizi değiştirin.	Çok düşük
Radio not functional (Telsiz işlevsel değil). 350015	Hafıza dolu. Telsizde dahili bir yazılım hatası var	Yazılım güncellemesi olup olmadığını kontrol edin ve uygulayın.Problem devam ederse, telsizi değiştirin.	Çok düşük
Radio not functional (Telsiz işlevsel değil). 350016	Geçersiz günlük seviyesi.Telsizde bir yazılım iletişim sorunu var	Yazılım güncellemesi olup olmadığını kontrol edin ve uygulayın.Problem devam ederse, telsizi değiştirin.	Çok düşük
Radio not functional (Telsiz işlevsel değil). 350017	Sertifika yolu çok uzun.Telsizde dahili bir yazılım hatası var.Telsizin sabit yol uzunluğu var	Yazılım güncellemesi olup olmadığını kontrol edin ve uygulayın.Problem devam ederse, telsizi değiştirin.	Çok düşük

Mesaj	Olası neden	Önerilen eylem	Alarm önceliği
Geçersiz telsiz yapılandırması.Yeniden yapılandırın ve tekrar deneyin.350018	Eksik istemci sertifikası.Telsiz, istemci sertifikası gerektiren bir EAP modu için yapılandırılmaya çalışıldı ve herhangi bir sertifika yüklü değil	Telsiz yapılandırmasını kontrol edin. Problem devam ederse, telsizi fabrika ayarlarına geri döndürün. Problem devam ederse, yazılım güncellemesi olup olmadığını kontrol edin ve uygulayın.Problem devam ederse, telsizi değiştirin.	Çok düşük
Geçersiz telsiz yapılandırması.Yeniden yapılandırın ve tekrar deneyin.350019	Eksik CA sertifikasyonu.Telsiz, sunucu validasyonunu etkinleştirmeye çalıştı ve CA sertifikasyonu eksik	Telsiz yapılandırmasını kontrol edin. Problem devam ederse, telsizi fabrika ayarlarına geri döndürün. Problem devam ederse, yazılım güncellemesi olup olmadığını kontrol edin ve uygulayın.Problem devam ederse, telsizi değiştirin.	Çok düşük
Radio not functional (Telsiz işlevsel değil).35001e	MAC isteği başarısız.Telsizde, Linux kernel hatası belirten dahili bir yazılım hatası var veya ağ arayüzü başlatılmıyor	Yazılım güncellemesi olup olmadığını kontrol edin ve uygulayın.Problem devam ederse, telsizi değiştirin.	Çok düşük
Radio not functional (Telsiz işlevsel değil).35001f	Geçersiz güç modu.Telsizde dahili bir yazılım hatası var	Yazılım güncellemesi olup olmadığını kontrol edin ve uygulayın.Problem devam ederse, telsizi değiştirin.	Çok düşük
Radio not functional (Telsiz işlevsel değil).350020	Post sonuçları eksik.Telsizde dahili bir yazılım hatası var	Yazılım güncellemesi olup olmadığını kontrol edin ve uygulayın.Problem devam ederse, telsizi değiştirin.	Çok düşük
Radio not functional (Telsiz işlevsel değil).350021	Post sonuçları biçimi.Telsizde dahili bir yazılım hatası var	Yazılım güncellemesi olup olmadığını kontrol edin ve uygulayın.Problem devam ederse, telsizi değiştirin.	Çok düşük
Radio not functional (Telsiz işlevsel değil).350025	Tanımlanamayan bileşen.Telsiz veya monitör yeni özellikler eklerse ve monitör başarılı bir şekilde güncellendikten sonra telsizin yazılım yükseltmesi başarısız olursa, sürüm uyumluluk hatası meydana gelir	Yazılım güncellemesi olup olmadığını kontrol edin ve uygulayın.Problem devam ederse, telsizi değiştirin.	Çok düşük
Radio not functional (Telsiz işlevsel değil).350027	Eksik yayınlama dosyası.Telsizde, eksik bir dosyayla birlikte dahili bir yazılım hatası var	Yazılım güncellemesi olup olmadığını kontrol edin ve uygulayın.Problem devam ederse, telsizi değiştirin.	Çok düşük
Radio not functional (Telsiz işlevsel değil).350028	Hazır değil.Giriş ayrıntı seviyesi açıkken görüntülenir	Yazılım güncellemesi olup olmadığını kontrol edin ve uygulayın.Problem devam ederse, telsizi değiştirin.	Çok düşük
Radio not functional (Telsiz işlevsel değil).350029	Bağlantı kesildi.Sunucu ile telsiz arasında bir yazılım iletişim sorunu var. Soket bağlantısı arızalı	Yazılım güncellemesi olup olmadığını kontrol edin ve uygulayın.Problem devam ederse, telsizi değiştirin.	Çok düşük
Geçersiz telsiz yapılandırması.Yeniden yapılandırın ve tekrar deneyin.	Geçersiz parametre.Telsiz yapılandırılmaya çalışılırken	Telsiz yapılandırmasını kontrol edin. Problem devam ederse, telsizi fabrika	Çok düşük

Mesaj	Olası neden	Önerilen eylem	Alarm önceliği
n yapılandırın ve tekrar deneyin.35002a	monitörde bir yazılım sorunu var	ayarlarına geri döndürün. Problem devam ederse, yazılım güncellemesi olup olmadığını kontrol edin ve uygulayın.Problem devam ederse, telsizi değiştirin.	
Radio not functional (Telsiz işlevsel değil). 35002b	Zaman aşımı.Sunucu ile telsiz arasında bir yazılım iletişim sorunu var	Yazılım güncellemesi olup olmadığını kontrol edin ve uygulayın.Problem devam ederse, telsizi değiştirin.	Çok düşük
Radio not functional (Telsiz işlevsel değil). 35002c	Soket hatası.Sunucu ile telsiz arasında bir yazılım iletişim sorunu var	Yazılım güncellemesi olup olmadığını kontrol edin ve uygulayın.Problem devam ederse, telsizi değiştirin.	Çok düşük
Radio not functional (Telsiz işlevsel değil). 35002e	DHCP kirası ayrıştırlamıyor.Telsizde, dahili bir yazılım hatası var (DHCP kira dosyasını okuma ve dönüştürme hatası)	Yazılım güncellemesi olup olmadığını kontrol edin ve uygulayın.Problem devam ederse, telsizi değiştirin.	Çok düşük
Geçersiz telsiz yapılandırması.Yenide n yapılandırın ve tekrar deneyin.350032	Geçersiz sertifika parolası.Telsiz, sertifikayla eşleşmeyen bir parolayla yanlış yapılandırıldı.	Telsiz yapılandırmasını kontrol edin. Problem devam ederse, telsizi fabrika ayarlarına geri döndürün. Problem devam ederse, yazılım güncellemesi olup olmadığını kontrol edin ve uygulayın.Problem devam ederse, telsizi değiştirin.	Çok düşük
Radio not functional (Telsiz işlevsel değil). 350033	Seri hale getirmede hata.Telsiz veya monitörde dahili bir yazılım hatası var	Yazılım güncellemesi olup olmadığını kontrol edin ve uygulayın.Problem devam ederse, telsizi değiştirin.	Çok düşük
Radio not functional (Telsiz işlevsel değil). 350034	Missing PAC file (Eksik PAC dosyası).Telsiz yanlış yapılandırılmış (EAP-FAST ve kılavuz PAC için yapılandırılmış ancak tedarik edilmemiş)	Telsiz yapılandırmasını kontrol edin. Problem devam ederse, telsizi fabrika ayarlarına geri döndürün. Problem devam ederse, yazılım güncellemesi olup olmadığını kontrol edin ve uygulayın.Problem devam ederse, telsizi değiştirin.	Çok düşük
Geçersiz telsiz yapılandırması.Yenide n yapılandırın ve tekrar deneyin.350035	Geçersiz PAC dosyası parolası.Telsiz yanlış yapılandırılmış (EAP-FAST ve kılavuz PAC için yapılandırılmış ancak PAC parolası yanlış)	Telsiz yapılandırmasını kontrol edin. Problem devam ederse, telsizi fabrika ayarlarına geri döndürün. Problem devam ederse, yazılım güncellemesi olup olmadığını kontrol edin ve uygulayın.Problem devam ederse, telsizi değiştirin.	Çok düşük
Radio not functional (Telsiz işlevsel değil). 350036	Geçersiz BSSID biçimi.Telsizde dahili bir yazılım hatası vardı (AP tarama özelliği ile ilgili, mevcut Laird yazılımıyla meydana gelmeyebilir)	Yazılım güncellemesi olup olmadığını kontrol edin ve uygulayın.Problem devam ederse, telsizi değiştirin.	Çok düşük
Radio not functional (Telsiz işlevsel değil). 350037	Bilinmeyen sertifika kimliği. Monitörde dahili bir yazılım hatası var: Mevcut olmayan bir sertifika için sertifika durumu sorgulamaya çalışıldı	Telsiz yapılandırmasını kontrol edin. Problem devam ederse, telsizi fabrika ayarlarına geri döndürün. Problem devam ederse, yazılım güncellemesi olup olmadığını kontrol edin ve	Çok düşük

Mesaj	Olası neden	Önerilen eylem	Alarm önceliği
		uygulayın.Problem devam ederse, telsizi değiştirin.	
Radio not functional (Telsiz işlevsel değil). 350038	Sertifika bilgisi eksik.Cihaz, telsizde yüklü olmayan bir sertifika için sertifika durumu sorguluyor.	Telsiz yapılandırmasını kontrol edin. Problem devam ederse, telsizi fabrika ayarlarına geri döndürün. Problem devam ederse, yazılım güncellemesi olup olmadığını kontrol edin ve uygulayın.Problem devam ederse, telsizi değiştirin.	Çok düşük
Radio not functional (Telsiz işlevsel değil). 350039	Geçersiz sıra numarası.Cihaz, mevcut olmayan bir sertifika durumu parçasını sorguluyor.	Telsiz yapılandırmasını kontrol edin. Problem devam ederse, telsizi fabrika ayarlarına geri döndürün. Problem devam ederse, yazılım güncellemesi olup olmadığını kontrol edin ve uygulayın.Problem devam ederse, telsizi değiştirin.	Çok düşük
Geçersiz telsiz yapılandırması. Yeniden yapılandırın ve tekrar deneyin. 35003c	CCKM'ye izin verilmiyor.WPA-Personal veya WPA2-Enterprise modlarında değilken CCKM kullanma girişimi var	Telsiz yapılandırmasını kontrol edin. Problem devam ederse, telsizi fabrika ayarlarına geri döndürün. Problem devam ederse, yazılım güncellemesi olup olmadığını kontrol edin ve uygulayın.Problem devam ederse, telsizi değiştirin.	Çok düşük
Radio not functional (Telsiz işlevsel değil). 35003d	Gönderme hatası.Telsiz, bir mesajı sunucuya gönderemedi	Yazılım güncellemesi olup olmadığını kontrol edin ve uygulayın.Problem devam ederse, telsizi değiştirin.	Çok düşük
Radio not functional (Telsiz işlevsel değil). 35003e	Global yapılandırma ayarları yedek dosyaya kaydedilemedi	Yazılım güncellemesi olup olmadığını kontrol edin ve uygulayın.Problem devam ederse, telsizi değiştirin.	Çok düşük
Radio not functional (Telsiz işlevsel değil). 35003f	Yapılandırma bağlantısı.Telsizde dahili bir yazılım hatası var	Yazılım güncellemesi olup olmadığını kontrol edin ve uygulayın.Problem devam ederse, telsizi değiştirin.	Çok düşük
Radio not functional (Telsiz işlevsel değil). 350041	Telsizde DHCP 60 yapılandırılmadı	Telsiz yapılandırmasını kontrol edin. Problem devam ederse, telsizi fabrika ayarlarına geri döndürün. Problem devam ederse, yazılım güncellemesi olup olmadığını kontrol edin ve uygulayın.Problem devam ederse, telsizi değiştirin.	Çok düşük
Radio not functional (Telsiz işlevsel değil). 350042	DHCP seçeneği bozuk.DHCP seçeneği dosyası beklenen biçimde değil	Yazılım güncellemesi olup olmadığını kontrol edin ve uygulayın.Problem devam ederse, telsizi değiştirin.	Çok düşük
Radio not functional (Telsiz işlevsel değil). 350043	Dosya silinmiyor.Telsizde, dahili bir yazılım hatası var (Seçenek 60 yüklemesi ve fabrika varsayılan ayarları için meydana gelir)	Yazılım güncellemesi olup olmadığını kontrol edin ve uygulayın.Problem devam ederse, telsizi değiştirin.	Çok düşük

Mesaj	Olası neden	Önerilen eylem	Alarm önceliği
Radio not functional (Telsiz işlevsel değil). 350046	Geçersiz SDC değeri.Telsiz yapılandırılmaya çalışılırken bir yazılım sorunu var.	Yazılım güncellemesi olup olmadığını kontrol edin ve uygulayın.Problem devam ederse, telsizi değiştirin.	Çok düşük
Ağ iletişimi kurulamıyor.Radyo ağ aralığının dışında. 350100	30 saniye sonra IP adresi yok. İlişkilendirilemiyor.	ESSID ve telsiz modu ayarlarını kontrol edin.	Çok düşük
Geçersiz telsiz yapılandırması.Yeniden yapılandırın ve tekrar deneyin.350200	30 saniye sonra IP adresi yok. Doğrulanamıyor	Telsiz güvenlik ayarlarını kontrol edin.	Çok düşük
Telsiz kartı DHCP zaman aşımı. 350300	30 saniye sonra IP adresi yok. DHCP adresi alınamıyor.	DHCP sunucu ayarlarını kontrol edin.	Çok düşük
Ağ iletişimi koptu. Telsiz ağ aralığının dışında. 350400	Telsiz ilişkilendirmeyi kaybetti	Erişim noktasının hâlâ açık ve aralık dahilinde olduğundan emin olun.	Çok düşük
Radio not functional (Telsiz işlevsel değil). 350500	POST hatası	Cihazı açıp kapatın ve telsizi yeniden etkinleştirin.Problem çözülemezse, telsizi değiştirin.	Çok düşük
Telsiz yazılım güncellemesi başarısız oldu.350600	Telsiz yazılım güncellemesi başarısız oldu.	Monitörü yeniden başlatın.	Bilgi
Telsiz sertifikası güncel değil. 350800	Telsiz sertifikasının güncel olmadığını gösterir. Saat yanlış olabilir ve bu nedenle sertifika geçerli tarih aralığında olmayabilir.	Saatin doğru ayarlanması veya sertifikanın güncellenmesi gereklidir.	Çok düşük
Sertifika yükleme başarılı.	Telsiz müşteri sertifikası sunucudan başarıyla yüklendi	Yok.	Bilgi
Sertifika yükleme başarısız.	Telsiz müşteri sertifikası sunucudan yüklenemedi	Tekrar deneyin.	Bilgi

Bağlantı mesajları

Mesaj	Olası neden	Önerilen eylem	Alarm önceliği
Unable to obtain wired device IP address. (Kablolu cihaz IP adresi alınamıyor). 210000	Kablolu bağlantı yok	DHCP işlevselliğini ve yapılandırmasını doğrulayın.	Çok düşük

Mesaj	Olası neden	Önerilen eylem	Alarm önceliği
Network not found; check network cable connection (Ağ bulunamadı; ağ kablosu bağlantısını kontrol edin). 210100	Ethernet DHCP adresi kayboldu	Cihazın kablolu bağlantısını kontrol edin ve ardından DHCP işlevselliği ile yapılandırmasını doğrulayın.	Çok düşük
Unable to communicate with NRS (NRS ile iletişim kurulamıyor). 360000	NRS ile iletişim kurulamıyor.	NRS IP yapılandırmasını ve işlevselliğini doğrulayın.	Çok düşük
Communication error with host (Sunucu ile iletişim hatası).1A0000	Harici sunucu ile iletişim zaman aşımı hatası	Harici ana sunucu hizmetlerinin yüklü olduğunu ve sunucu üzerinde çalıştığını doğrulayın. Problem devam ederse, monitör veya sistem için mevcut yazılım güncellemeleri olup olmadığını kontrol edin.	Çok düşük
Data rejected (Veriler reddedildi).CRC mismatch (Yanlış CRC eşleştirmesi).1A0001	WACP yığıını, mesajda yanlış CRC eşleştirmesi tespit etti	Verileri kontrol edin ve tekrar deneyin.Problem devam ederse sistem yöneticinizle iletişime geçin.	Çok düşük
Data rejected (Veriler reddedildi).Unsupported message (Desteklenmeyen mesaj).1A0002	Harici Sunucu NACK - Sunucu, mesajı/nesneyi desteklemiyor.	Monitörü kontrol edin ve tekrar deneyin.Problem devam ederse sistem yöneticinizle iletişime geçin.	Çok düşük
Data rejected (Veriler reddedildi).Geçersiz parametre.1A0003	Mesajda geçersiz bir parametre var.	Verileri kontrol edin ve tekrar deneyin.Problem devam ederse sistem yöneticinizle iletişime geçin.	Çok düşük
Data rejected (Veriler reddedildi).Deserialize the object (Nesneyi seriden paralele çevirin).1A0004	Monitör, nesneyi seriden paralele çeviremedi.	Verileri kontrol edin ve tekrar deneyin.Problem devam ederse sistem yöneticinizle iletişime geçin.	Çok düşük
Data rejected (Veriler reddedildi).Unsupported message (Desteklenmeyen mesaj).1A0005	Sunucu, mesajı kabul edemeyecek bir durumda.	Verileri kontrol edin ve tekrar deneyin.Problem devam ederse sistem yöneticinizle iletişime geçin.	Çok düşük
Data rejected (Veriler reddedildi).Patient ID required (Hasta kimliği gerekli).1A0006	Mesajda hasta kimliği eksik	Hasta kimliğini kayda ekleyin.	Çok düşük
Data rejected (Veriler reddedildi).Clinician ID required (Klinisyen kimliği gerekli).1A0007	Mesajda klinisyen kimliği eksik	Klinisyen kimliğini kayda ekleyin.	Çok düşük
Data rejected (Veriler reddedildi).Time	Mesajda yanlış eşleştirilmiş bir zaman var	Monitör ve sunucu üzerindeki saatin aynı olduğundan emin olun.	Çok düşük

Mesaj	Olası neden	Önerilen eylem	Alarm önceliği
mismatch (Yanlış zaman eşleştirmesi). 1A0008			
Ağ iletişimi kurulamıyor.1A0009	Ağ bağlantısı yok.	Klinisyen kimliğinin içe aktarılabilmesi için cihazı aktif bir ağa bağlayın.	Çok düşük
Gönderim için bağlantı yok.	Gönderim için bağlantı yok.	Yok	Bilgi
Gönderme başarısız.	Gönderme başarısız.	Yok	Bilgi
Error in record (Kayıt hatası). Try again (Tekrar deneyin)	NRS/ECS/CS/NCE için bağlantı NACK bağlantı hatası alındı	NRS/ECS/CS/NCE NACK hatası kayda özgüdür ve bir sonraki kayıta klinisyen tarafından düzeltilebilir	Bilgi
Send successful (Gönderme başarılı).	Veriler USB/BT üzerinden başarıyla gönderildi	Yok	Bilgi

Sistem mesajları

Mesaj	Olası neden	Önerilen eylem	Alarm önceliği
000001	Sistem hatası	Monitörü yeniden başlatın	N/A
000002	Sistem hatası	Monitörü yeniden başlatın	N/A
000003	Sistem hatası	Monitörü yeniden başlatın	N/A
000004	Sistem hatası	Monitörü yeniden başlatın	N/A
000005	Sistem hatası	Monitörü yeniden başlatın	N/A
000006	Sistem hatası	Monitörü yeniden başlatın	N/A
Internal hardware Failure (Dahili donanım Hatası).	Kök dosya sistemi bozuk, yeniden başlatılmıyor	Monitörü yeniden başlatın. Problem çözülemezse, ana PCBA'yı değiştirin.	N/A
Internal hardware Failure (Dahili donanım Hatası). 140100	EEPROM erişimi başarısız.Cihaz yeniden yüklenebilir, ancak kablolu iletişim devre dışı bırakıldı	EEPROM'u yeniden programlayın. Problem çözülemezse, ana PCBA'yı değiştirin.	Çok düşük
Internal hardware Failure (Dahili donanım Hatası).	SPL hafızası test hatası, monitör sesli bir yardım çağırısı verir	Monitörü yeniden başlatın. Problem çözülemezse, ana PCBA'yı değiştirin.	N/A
Internal hardware Failure (Dahili donanım Hatası).	Monitör PIC iletişimi başlamıyor veya sonlanmıyor. İletişim başlangıçta veya çalışma	Monitörü yeniden başlatın. Problem çözülemezse, ana PCBA'yı değiştirin.	N/A

Mesaj	Olası neden	Önerilen eylem	Alarm önceliği
donanım Hatası). 1C1000	sırasında makul şekilde kurtarılamaz		
Low battery 30 minutes or less remaining (Düşük pil kalan süre 30 dakika ya da daha az). 1C1005	Pil gücü düşük	Monitörü şarj etmek için güç kaynağını AC gücüne bağlayın.	Çok düşük
Low battery 5 minutes or less remaining (Düşük pil kalan süre 5 dakika ya da daha az). 1C1006	Pil gücü son derece düşük	Monitörü şarj etmek için güç kaynağını AC gücüne bağlayın.	Yüksek
Battery is critically low; plug into outlet (Pil kritik seviyede düşük, güç çıkışına bağlayın). Device is shutting down (Cihaz kapanıyor). 1C1007	Pil gücü kritik seviyede düşük	Monitörü şarj etmek için güç kaynağını AC gücüne bağlayın.	Yüksek
Update unsuccessful (Güncelleme başarısız). Reboot and retry (Yeniden başlatıp tekrar deneyin). 1C1008	Yazılım güncellenemedi	Monitörü yeniden başlatın. Problem devam ederse, ana PCBA'yı değiştirin.	Çok düşük
Sunucu pili şarj olmuyor. 1C100A	Sunucu pili şarj edilmiyor	Monitörü yeniden başlatın. Problem devam ederse, kablo bağlantılarını kontrol edin. Problem devam ederse, sunucu için işlevsel kontroller uygulayın. Problem devam ederse, pili değiştirin. Problem çözülemezse, ana PCBA'yı değiştirin.	Çok düşük
Factory default settings now active (Fabrika varsayılan ayarları şimdi aktif). 3A0001	Fabrika yapılandırma ayarları aktif	Monitör fabrika ayarlarına yapılandırılmış, tüm kullanıcı ayarları sıfırlanmış.	Çok düşük
Unable to read configuration from USB (Yapılandırma USB'den okunamıyor). 3A0002	Harici USB bellek cihazından dosya yüklenemiyor.	USB bağlantısını tekrar deneyin. Problem devam ederse, USB sürücüsü için uygun biçimi kontrol edin. Problem devam ederse USB cihazını değiştirin. Problem çözülemezse, ana PCBA'yı değiştirin.	Çok düşük
Internal hardware failure (Dahili donanım hatası). Device will shut down (Cihaz kapanacak). 1C100D	Güç beslemesi sorunu. PMIC çok sıcak	Çalışma ortamının sıcaklığını kontrol edin. Yeniden çalıştırmadan önce monitörün soğumasını sağlayın. Problem devam ederse, kablo bağlantılarını kontrol edin. Problem devam ederse, sunucu için işlevsel kontroller uygulayın. Problem devam	Çok düşük

Mesaj	Olası neden	Önerilen eylem	Alarm önceliği
		ederse, pili değiştirin. Problem devam ederse, ana PCBA'yı değiştirin.	
Input voltage too low (Giriş voltajı çok düşük). Device will shut down (Cihaz kapanacak). 1C100C	Güç beslemesi sorunu. PMIC giriş voltajı çok düşük	Çalışma ortamının sıcaklığını kontrol edin. Yeniden çalıştırmadan önce monitörün soğumasını sağlayın. Problem devam ederse, kablo bağlantılarını kontrol edin. Problem devam ederse, sunucu için işlevsel kontroller uygulayın. Problem devam ederse, pili değiştirin. Problem devam ederse, ana PCBA'yı değiştirin.	Çok düşük
Unexpected restart occurred (Beklenmeyen yeniden başlatma gerçekleşti). 1C1012	Monitör beklenmedik şekilde yeniden başlatıldı	Normal çalışmaya devam edin	Yüksek
Audio system not functional 1D0100 (Ses sistemi işlevsel değil 1D0100)	Hoparlör veya ses kodlayıcı hatalı	Hoparlörü değiştirin. Problem devam ederse, ana PCBA'yı değiştirin.	Çok düşük
The CSM battery is not installed (CSM pili takılı değil). 1C100E	Monitörde pil yok	Monitörün pilini kontrol edin ve eksikse pil takın. Problem devam ederse, monitörde tanılama kontrolleri gerçekleştirin. Problem çözülemezse, ana PCBA'yı değiştirin.	Çok düşük
Device shutdown is not available at this time (Şu an cihazın kapatılması mümkün değil)	Sistem kapatma hatası	Monitör ani şekilde kapanamıyor. AC gücünün bağlantısını kesin ve pili çıkarın.	Bilgi
No valid files found (Geçerli bir dosya bulunamadı)	USB flash bellek üzerinde herhangi bir geçerli dosya bulunamadı	USB flash belleği geçerli dosyalarla birlikte yeniden takın.	Bilgi
Firmware update successful (Donanım yazılımı güncellemesi başarılı).	Yazılım başarıyla güncellendi	Bilgi durum mesajı; kapatmak için Tamam düğmesine basın.	Bilgi
Audio alarms are off (Sesli alarmlar kapalı).	Monitör alarm sesi kapalıdır	Bilgi durum mesajı; kapatmak için Tamam düğmesine basın.	Bilgi
Advanced settings unavailable (Gelişmiş ayarlar kullanılamıyor).	Monitör boş durumda olmadığından gelişmiş ayarlar kullanılamıyor.	Monitöre herhangi bir sensör bağlı olmadığını, hiçbir alarmın aktif olmadığını ve Spot (Kısmi) veya Intervals (Aralıklı) profilinde kaydedilmemiş veri bulunmadığını doğrulayın.	Bilgi
USB accessory disconnected (USB aksesuarının bağlantısı kesildi).	USB cihazının monitörle bağlantısı kesildi	Bilgi durum mesajı; kapatmak için Tamam düğmesine basın	Bilgi

Mesaj	Olası neden	Önerilen eylem	Alarm önceliği
Advanced settings (Gelişmiş ayarlar)	Gelişmiş ayarlar kodu doğru girilmemiştir	Bilgi durum mesajı; kapatmak için Exit Advanced settings (Gelişmiş ayarlardan çık) düğmesine basın.	Bilgi
Kaydedilemedi.	Cihaz yapılandırması veya günlükler USB cihazına kaydedilemedi	Bilgi durum mesajı; kapatmak için Tamam düğmesine basın	Bilgi
Save successful (Başarıyla kaydedildi).	Cihaz yapılandırması veya günlükler USB cihazına kaydedildi	Bilgi durum mesajı; kapatmak için Tamam düğmesine basın	Bilgi
Software upgrade is downloading (Yazılım güncellemesi yükleniyor). Do not shutdown (Kapatmayın).	Yazılım yüklemesi devam ettiğinden cihaz kapatılamıyor	N/A	Bilgi
Factory reset successful (Fabrika ayarlarını geri yükleme başarılı).	Monitörün fabrika ayarları geri yüklenmiştir.	Bilgi durum mesajı; kapatmak için Tamam düğmesine basın	Bilgi
Factory reset failed (Fabrika ayarlarını geri yükleme başarısız). Custom configuration file not deleted (Özel yapılandırma dosyası silinmemiş).	Monitörün fabrika ayarları geri yüklenememiştir.	Bilgi durum mesajı; kapatmak için Exit Advanced settings (Gelişmiş ayarlardan çık) düğmesine basın.	Bilgi
Configuration upload successful (Yapılandırma yükleme başarılı).	Cihaz yapılandırması başarıyla yüklenmiştir	Bilgi durum mesajı; kapatmak için Tamam düğmesine basın	Bilgi
Yapılandırma yüklenemiyor.	Cihaz yapılandırması başarıyla yüklenememiştir	N/A	Bilgi

Yazılım güncellemesi mesajları

Mesaj	Olası neden	Önerilen eylem	Alarm önceliği
Software Update (Yazılım Güncellemesi): Manifest transfer timed out (Açık aktarım zaman aşımına uğradı). Verify connection and retry	Açık dosya aktarımı zaman aşımına uğradı veya indirme sırasında bağlantı kesildi	Bağlantıyı doğrulayın ve tekrar deneyin.	Bilgi

Mesaj	Olası neden	Önerilen eylem	Alarm önceliği
(Bağlantıyı doğrulayın ve tekrar deneyin).			
Software Update (Yazılım Güncellemesi): Package file transfer timed out (Paket dosya aktarımı zaman aşımına uğradı). Verify connection and retry (Bağlantıyı doğrulayın ve tekrar deneyin)	Paket dosya aktarımı zaman aşımına uğradı veya indirme sırasında bağlantı kesildi	Bağlantıyı doğrulayın ve tekrar deneyin.	Bilgi
Software Update (Yazılım Güncellemesi): Invalid token file (Geçersiz alıntı dosyası).	Geçersiz bir alıntı dosyası oldu	Alıntı dosyasını doğrulayın ve güncelleyin.	Bilgi
Software Update (Yazılım Güncellemesi): Unable to find manifest file on server (Açık dosya sunucuda bulunamıyor).	Açık dosya sunucuda bulunamadı.	Açık dosyayı sunucuda doğrulayın.	Bilgi
Software Update (Yazılım Güncellemesi): Unable to verify manifest file signature (Açık dosya imzası doğrulanamıyor).	Açık dosya imza doğrulaması başarısız.	Yazılım paketini yeniden oluşturun ve tekrar deneyin.	Bilgi
Software Update (Yazılım Güncellemesi): Package file corrupted (Paket dosyası bozuk). Regenerate package and retry (Paketi yeniden oluşturun ve tekrar deneyin).	Paket dosyası bozuk, beklenen SHA256 karmasını içermiyor	Yazılım paketini yeniden oluşturun ve tekrar deneyin.	Bilgi
Software Update (Yazılım Güncellemesi): Unable to find package file (Paket dosyası bulunamıyor).	Paket dosyası bulunamıyor	Paket dosyasını sunucuda doğrulayın.	Bilgi
Software Update (Yazılım Güncellemesi): Installation failed (Kurulum başarısız). Reboot and retry	Alt sistemlerden en az biri yüklenemedi	Monitörü yeniden başlatın.	Bilgi

Mesaj	Olası neden	Önerilen eylem	Alarm önceliği
(Yeniden başlatıp tekrar deneyin).			
Software Update (Yazılım Güncellemesi): Upgrade unsuccessful (Yükseltme başarısız). Insufficient disk space (Yetersiz disk alanı).	Bu disk bölümünün boş alanı tükeniyor	Yükseltmeyi gerçekleştirmek için gereken yeterli alanı boşaltın.	Bilgi
Software Update (Yazılım Güncellemesi): Update unsuccessful (Güncelleme başarısız). Incompatible firmware (Uyumsuz donanım yazılımı).	Geçerli donanım yazılımı sürümü, alıntı dosya için gerekli olan sürümden düşük	Daha eski bir yazılım paketine güncellemeye çalışın.	Bilgi
Software Update (Yazılım Güncellemesi): SWUP internal error (SWUP dahili hatası)	SWUP NIBP is not functional (SWUP NIBP işlevsel değil)	Bilgi durum mesajı; kapatmak için Tamam düğmesini tıklayın	Bilgi
Software Update (Yazılım Güncellemesi): Manager internal error (Yönetici dahili hatası)	Yazılım Güncellemesi yöneticisi işlevsel değil	Bilgi durum mesajı; kapatmak için Tamam düğmesini tıklayın	Bilgi
Telsiz yazılım güncellemesi başarısız oldu. 350600	Telsiz yazılımı güncellenemedi.	Yazılım güncellemesi olup olmadığını kontrol edin ve uygulayın. Mesaj devam ederse telsizi değiştirin.	Çok düşük

Bluetooth mesajları

Mesaj	Olası neden	Önerilen eylem	Alarm önceliği
Bluetooth not functional. (Bluetooth işlevsel değil.) 370001	Monitör, işlevsel olmayan bir Bluetooth cihazı tespit etti	Monitörü yeniden başlatın. Problem çözülemezse Bluetooth telsizini değiştirin. Problem çözülemezse ana PCBA'yı değiştirin.	Çok düşük
Bluetooth not functional. (Bluetooth işlevsel değil.) 370002	Monitör, Bluetooth modülü tespit edemiyor	Bluetooth telsizini değiştirin. Problem çözülemezse ana PCBA'yı değiştirin.	Çok düşük
Bluetooth device connection successful	Bluetooth cihazı bağlandı	Yok.	Bilgi

Mesaj	Olası neden	Önerilen eylem	Alarm önceliği
(Bluetooth cihazı bağlantısı başarılı)			
Bluetooth device disconnected (Bluetooth cihazının bağlantısı kesildi)	Bluetooth bağlantısı kesildi	Yok.	Bilgi

APM mesajları

Mesaj	Olası neden	Önerilen eylem	Alarm önceliği
APM not functional (APM işlevsel değil). 1C1001	APM'nin bağlı olduğu saptandı ancak APM seri portundan bağlantı yok.	Monitörü ve APM'yi yeniden başlatın.Problem devam ederse monitör ile APM arasındaki kablo bağlantılarını kontrol edin.Problem devam ederse APM'yi değiştirin.Mesaj devam ederse monitör üzerindeki ana PCBA'yı değiştirin.	Çok düşük
APM not functional (APM işlevsel değil). 1C100B	APM pili takılı ancak monitörle bağlantı kurmuyor.	Monitörde tanılama kontrolleri gerçekleştirin. Problem devam ederse APM pilini değiştirin.Problem devam ederse APM'yi değiştirin. Mesaj devam ederse monitör üzerindeki ana PCBA'yı değiştirin.	Çok düşük
APM battery is absent or faulty (APM pili yok veya arızalı). 1C100F	The APM battery is not installed (APM pili takılı değil)	APM pilinin takılı olduğundan emin olun ve eksikse pil takın.Problem devam ederse, monitörde tanılama kontrolleri gerçekleştirin.Problem devam ederse APM'yi değiştirin.Mesaj devam ederse monitör üzerindeki ana PCBA'yı değiştirin.	Çok düşük
The APM is disconnected (APM'nin bağlantısı kesildi). 1C1002	Monitör açıkken APM'nin monitörle bağlantısı kesildi	Monitörü ve APM'yi yeniden başlatın. Problem devam ederse monitör ile APM arasındaki kablo bağlantılarını kontrol edin. Problem devam ederse APM'yi değiştirin.Mesaj devam ederse monitör üzerindeki ana PCBA'yı değiştirin.	Çok düşük
USB cable is disconnected (USB kablusunun bağlantısı kesilmiş). 1C1003	Monitör açıkken APM USB hub'ının monitörle bağlantısı kesildi	Monitörü ve APM'yi yeniden başlatın. Problem devam ederse monitör ile APM arasındaki kablo bağlantılarını kontrol edin. Problem devam ederse APM'yi değiştirin.Mesaj devam ederse monitör üzerindeki ana PCBA'yı değiştirin.	Çok düşük

Mesaj	Olası neden	Önerilen eylem	Alarm önceliği
APM is plugged in (APM prize takılı).	Monitör açıkken APM prize takılıdır.	Monitörü ve APM'yi yeniden başlatın. Problem devam ederse monitör ile APM arasındaki kablo bağlantılarını kontrol edin. Problem devam ederse APM'yi değiştirin.Mesaj devam ederse monitör üzerindeki ana PCBA'yı değiştirin.	Bilgi
APM not functional (APM işlevsel değil). 1C1010	Monitörün iletişim kablosu takılı değilken APM USB hub'ı monitöre bağlandı	Monitörü ve APM'yi yeniden başlatın. Problem devam ederse monitör ile APM arasındaki kablo bağlantılarını kontrol edin. Problem devam ederse APM'yi değiştirin.Mesaj devam ederse monitör üzerindeki ana PCBA'yı değiştirin.	Çok düşük
APM not functional (APM işlevsel değil). 1C1004	APM PIC ivmeölçerle bağlantı kuramıyor	Monitörü ve APM'yi yeniden başlatın.Problem devam ederse monitör ile APM arasındaki kablo bağlantılarını kontrol edin.Problem devam ederse APM'yi değiştirin.Mesaj devam ederse monitör üzerindeki ana PCBA'yı değiştirin.	Çok düşük
APM not functional (APM işlevsel değil). 1C1009	APM PIC yazılım güncellemesi ve tüm tekrar denemeleri başarısız oldu	Monitörü ve APM'yi yeniden başlatın.P roblem devam ederse monitör ile APM arasındaki kablo bağlantılarını kontrol edin. Problem devam ederse yazılım güncellemesini tekrar deneyin. Hâlâ devam ederse APM'yi değiştirin. Mesaj devam ederse monitör üzerindeki ana PCBA'yı değiştirin.	Çok düşük
APM not functional (APM işlevsel değil). 1C100B	The APM battery is not recharging (APM pili yeniden şarj olmuyor)	Monitörü ve APM'yi yeniden başlatın. Problem devam ederse monitör ile APM arasındaki kablo bağlantılarını kontrol edin. Problem devam ederse APM'yi değiştirin.Mesaj devam ederse monitör üzerindeki ana PCBA'yı değiştirin.	Çok düşük
APM not functional (APM işlevsel değil).	Monitör başlatıldıktan sonra APM USB durumu prize takılı durumdan prize takılı değil durumuna geçiyor	Monitörü ve APM'yi yeniden başlatın.P roblem devam ederse monitör ile APM arasındaki kablo bağlantılarını kontrol edin. Problem devam ederse yazılım güncellemesini tekrar deneyin. Hâlâ devam ederse APM'yi değiştirin. Mesaj devam ederse monitör üzerindeki ana PCBA'yı değiştirin.	Bilgi
Cihaz pil modunda çalışıyor.	AC güç kablosunun bağlantısı kesilmiş.	Bilgi durum mesajı; kapatmak için Tamam düğmesine basın.	Bilgi

Mesaj	Olası neden	Önerilen eylem	Alarm önceliği
Sleep mode is unavailable (Uyku modu kullanılmıyor). Intervals monitoring is in progress (Aralıklı izleme işlemi sürdürülüyor).	Aralıklar sürdürülürken uyku moduna izin verilmez	Tüm aktif aralıkları durdurun.	Bilgi
Sleep mode is unavailable (Uyku modu kullanılmıyor). An alarm is active (Bir alarm aktif durumda)	Alarmlar aktif durumdayken uyku moduna izin verilmez	Aktif alarmların tümünü temizleyin.	Bilgi
Display lock is unavailable (Ekran kilidi kullanılmıyor). Missing patient context (Eksik hasta içeriği).	Aktif hasta bilgisi yokken ekran kilidine izin verilmez	Hasta bilgilerini girin	Bilgi
Power cable is disconnected (Güç kablosunun bağlantısı kesilmiş). 1C1011	APM USB kablosu takılı değilken APM iletişim kablosu prize takılıdır	Monitörü ve APM'yi yeniden başlatın. Problem devam ederse monitör ile APM arasındaki kablo bağlantılarını kontrol edin. Problem devam ederse yazılım güncellemesini tekrar deneyin. Hâlâ devam ederse APM'yi değiştirin. Mesaj devam ederse monitör üzerindeki ana PCBA'yı değiştirin.	Çok düşük

Spesifikasyonlar

Fiziksel spesifikasyonlar

Koruma sınıflandırmaları, tüm monitör yapılandırmaları

Özellik	Spesifikasyon
Elektriksel sınıflama.	Güç kaynağı modeli: FW8031M/DT/15 Giriş: 100-240 V AC, 50-60 Hz, 0,6 A-0,3 A Çıkış: 15 V DC, 2,0 A
Görev döngüsü	Kesintisiz çalışma
Elektrik çarpmasına karşı koruma türü	Sınıf I dahili elektrikle çalışır
Elektrik çarpmasına karşı koruma derecesi, hastalara uygulanan kısımlar için	BF Tipi defibrilatör korumalı IEC EN 60601-1, 2. ve 3. Nüsha
Defibrilatörün yük boşalmasını takip eden yük geri kazanma süresi	15 saniye ya da daha az
Alev alabilen anestetikler	 UYARI Alev alabilen anestetiklerle kullanıma uygun değildir.
Sıvıların zararlı etkilerine maruz kalmaya karşı kaplama ile sağlanan koruma derecesi	IPX2 Muhafaza 15°'ye kadar eğildiğinde dikey düşen su damlalarına karşı koruma
Height (Boy)	Standart gövde: 16,1 cm (6,3 inç) Uzatılmış gövde: Braun ile 16,5 cm (6,5 inç) Uzatılmış gövde: SureTemp ile 16,3 cm (6,4 inç)
Genişlik	Standart gövde: 23,4 cm (9,2 inç) Uzatılmış gövde: Braun ile 29,8 cm (11,7 inç) Uzatılmış gövde: SureTemp ile 29,8 cm (11,7 inç)
Derinlik	Standart gövde: 5,8 cm (2,3 inç) Uzatılmış gövde: Braun ile 11,0 cm (4,4 inç)

Koruma sınıflandırmaları, tüm monitör yapılandırmaları

	Uzatılmış gövde: SureTemp ile 10,6 cm (4,2 inç)
Ağırlık (pil dahil)	Standart gövde: 1,3 kg (2,9 lb) Uzatılmış gövde: Braun ile 1,7 kg (3,7 lb) Uzatılmış gövde: SureTemp ile 1,6 kg (3,5 lb)

Grafik ekran çözünürlüğü

Boyutlar	164,9 mm (G) x 103,8 mm (Y) x 3,40 mm (D) [6,5 inç (G) x 4,1 inç (Y) x 0,13 inç (D)]
Aktif alan	154,08 mm (G) x 85,92 mm (Y) [6,1 inç (G) x 3,4 inç (Y)]
Hassasiyet	800 x 480 piksel
Piksel düzenlenmesi	RGB (kırmızı, yeşil, mavi)
Piksel boyutu	63,2 µm (G) x 179 µm (Y)
Parlaklık	530 cd/m ²

Hoparlör gücü

Minimum ses çıkış basıncı	1,0 metrede 60 dB
---------------------------	-------------------

Alarm ve kalp atım sesleri IEC 60601-1-8'e göre

Puls frekansı (f ₀)	150 – 1000 Hz
300 - 4000 Hz aralığındaki armonik bileşenlerin sayısı	en az 4
Etkin kalp atım süresi (t _d)	yüksek öncelik: 75 – 200 ms orta ve düşük öncelik: 125 – 250 ms
Yükseliş süresi (t _r)	t _r 'nin %10 – 20'si _d
Düşüş süresi ¹ (t _f)	t _f ≤ t _s – t _r



NOT Armonik bileşenlerin ilgili ses basıncı seviyesi aralığı, nabız hızında minimum 53 dBa ile maksimum 80 dBa arasında olmalıdır.

¹Atımların üst üste gelmesini önler

Pil spesifikasyonları

2 hücreli pil spesifikasyonları ¹	Kullanım süresi (saat)
Sürekli çalışma süresi (Nellcor)	5,22

2 hücreli pil spesifikasyonları ¹	Kullanım süresi (saat)
6 hasta/saat - 41 hasta döngüsü (Nellcor)	6,83
8 hasta/saat - 54 hasta döngüsü (Nellcor)	6,78
8 hasta/saat - 55 hasta döngüsü (Nonin)	6,90
Akut tedavi sürekli 10 dakikalık döngüler - 49 hasta döngüsü - kan basıncı, vücut sıcaklığı, SpO2, telsiz yok, tarayıcı yok (Nellcor)	8,22
Akut tedavi sürekli 10 dakikalık döngüler - 50 hasta döngüsü - kan basıncı, vücut sıcaklığı, SpO2, telsiz yok, tarayıcı yok (Nonin)	8,37
Akut tedavi sürekli 10 dakikalık döngüler - 49 hasta döngüsü - kan basıncı, vücut sıcaklığı, SpO2, telsiz yok, tarayıcı yok (Masimo)	8,29
Akut tedavi sürekli 10 dakikalık döngüler - 41 hasta döngüsü - kan basıncı, vücut sıcaklığı, SpO2, telsiz, tarayıcı (Nellcor)	6,84
Akut tedavi sürekli 10 dakikalık döngüler - 41 hasta döngüsü - kan basıncı, vücut sıcaklığı, SpO2, telsiz, tarayıcı (Nonin)	6,96
Akut tedavi sürekli 10 dakikalık döngüler - 41 hasta döngüsü - kan basıncı, vücut sıcaklığı, SpO2, telsiz, tarayıcı (Masimo)	6,90

¹ Bu örnekler için varsayılan model Nellcor'dur.

Hemşire Çağrısı (Hemşire Çağrısı) spesifikasyonları

Nurse Call (Hemşire Çağrısı) bağlantı spesifikasyonları	
Nurse Call (Hemşire Çağrısı)	1A maksimum'da 25 V AC ya da en fazla 60 V DC

NIBP spesifikasyonları

NIBP spesifikasyonları	
Kolluk basıncı aralığı	Kaf basınç aralığı için IEC/ISO 80601-2-30 standartlarını karşılamakta ya da aşmaktadır
Sistolik aralık	Yetişkin:30 ila 260 mmHg (StepBP, SureBP) Çocuk:30 ila 260 mmHg (StepBP, SureBP) Yenidoğan:20 ila 120 mmHg (StepBP)
Diastolik aralık	Yetişkin:20 ila 220 mmHg (StepBP, SureBP) Çocuk:20 ila 220 mmHg (StepBP, SureBP) Yenidoğan:10 ila 110 mmHg (StepBP)

NIBP spesifikasyonları

Kolluk Şişirme Hedefi	Yetişkin: 160 mmHg (StepBP) Çocuk:140 mmHg (StepBP) Yenidoğan:90 mmHg (StepBP)
En Fazla Hedef Basıncı	Yetişkin:280 mmHg (StepBP, SureBP) Çocuk:280 mmHg (StepBP, SureBP) Yenidoğan:130 mmHg (StepBP)
Kan basıncı kolluğu belirleme süresi	Tipik: 15 saniye En fazla: 150 saniye
Kan basıncı doğruluğu	Girişimsel olmayan kan basıncı doğruluğu için ANSI.AAMI SP10:2002 standartlarını karşılar veya aşar (± 5 mmHg ortalama hata, 8 mmHg standart sapma).
Ortalama Arteriyel Basınç (MAP) aralığı MAP hesaplamada kullanılan formül yaklaşık bir değer verir.	Yetişkin:23 ila 230 mmHg (StepBP, SureBP) Çocuk:23 ila 230 mmHg (StepBP, SureBP) Yenidoğan:13 ila 110 mmHg (StepBP)
Kalp atım aralığı (kan basıncı belirlemeyi kullanarak)	Yetişkin:30 ila 200 bpm (StepBP, SureBP) Çocuk:30 ila 200 bpm (StepBP, SureBP) Yenidoğan:35 ila 220 bpm (StepBP)
Kalp atım doğruluğu (kan basıncı tayinini kullanarak)	$\pm 5,0\%$ (± 3 bpm)
Aşırı basınç kesimi	Yetişkin: 300 mmHg ± 15 mmHg Pediatrik: 300 mmHg ± 15 mmHg Yenidoğan: en fazla 150 mmHg

SureTemp Plus sıcaklık modülü spesifikasyonları**SureTemp Plus sıcaklık modülü spesifikasyonları**

Sıcaklık aralığı	26,7°C - 43,3°C (80°F - 110°F)
Kalibrasyon doğruluğu	$\pm 0,1^\circ\text{C}$ ($\pm 0,2^\circ\text{F}$) (Doğrudan mod)

Braun ThermoScan Pro 6000 spesifikasyonları

Braun ThermoScan PRO 6000 termometre spesifikasyonları (ek bilgi için Braun ThermoScan Pro 6000 Kullanım talimatlarına bakın)

Sıcaklık aralığı	20°C - 42,2°C (68°F - 108°F)
Kalibrasyon doğruluğu	<ul style="list-style-type: none"> 35,0°C ila 42°C (95°F ila 107,6°F) arası sıcaklıklar için $\pm 0,2^\circ\text{C}$ ($\pm 0,4^\circ\text{F}$) Bu aralığın dışındaki sıcaklıklar için $\pm 0,25^\circ\text{C}$ ($\pm 0,5^\circ\text{F}$)
Ekran hassasiyeti:	0,1°F veya °C

SpO2 spesifikasyonları

Ek bilgi için sensör üreticisinin kullanım talimatlarına bakın.



NOT İşlevsel test cihazları, bir nabız oksimetre monitörünün doğruluğunu değerlendirmek için kullanılamaz.

İşlev test cihazları puls oksimetre sensörünün, kablolarının ve monitörün işlevselliğini doğrulamak için yararlı olabilir; ancak bir sistemin SpO2 ölçümlerinin doğruluğunu düzgün biçimde değerlendirmek için gereken verileri sağlayamaz. SpO2 ölçümlerinin doğruluğunu tam olarak değerlendirmek, en azından sensörün dalga boyu özelliklerine uyum sağlanmasını ve sensör ile hasta dokusunun karmaşık optik etkileşiminin yeniden oluşturulmasını gerektirir. Bu işlevler, bilinen tezgah üstü test cihazlarının kapsamının ötesindedir. SpO2 ölçümünün doğruluğu yalnızca puls oksimetre okuma değerlerinin eş zamanlı şekilde örnek alınan arteriyel kandan bir laboratuvar CO-oksimetre kullanılarak yapılan SaO2 ölçümleriyle karşılaştırılmasıyla in vivo olarak değerlendirilebilir.



NOT SpO2 klinik testi hakkında daha fazla bilgi edinmek için sensör üreticisiyle iletişime geçin.



NOT Doğruluk hakkında daha fazla bilgi edinmek için sensör üreticisinin kullanım talimatlarına bakın.

SpO2 spesifikasyonları (Masimo spesifikasyonları, bkz. dipnotlar 1, 2, 3, 4, 5 ve 6)

SpO2 performans ölçüm aralığı	%1 ila %100
MasimoSpO2 spesifikasyonlar	Doğruluk, Masimo SET puls oksimetrisi monitörleri veya PC serisi hasta kabloları kullanarak lisanslı Masimo SET puls oksimetrisi modülleri ile, hareketsizlik sırasında belirlenmiştir. Sayılar ± 1 standart sapmayı göstermektedir. Artı ya da eksi bir standart sapma popülasyonun %68'ini temsil etmektedir.
Masimo SpO ₂ , Hareketsiz	60 – 80 \pm %3, yetişkinler/çocuklar/bebekler 70 – 100 \pm %2, yetişkinler/çocuklar/bebekler; \pm %3, yenidoğanlar

SpO2 spesifikasyonları (Masimo spesifikasyonları, bkz. dipnotlar 1, 2, 3, 4, 5 ve 6)

Masimo SpO ₂ , Hareketli	70 – 100 ± %3, yetişkinler/çocuklar/bebekler/ yenidoğanlar
Masimo SpO ₂ , Düşük perfüzyon	70 – 100 ± %2, yetişkinler/çocuklar/bebekler/ yenidoğanlar
Perfüzyon	%0,02 ila %20
Masimo nabız hızı, Hareketsiz	25 – 240 ± 3 bpm, yetişkinler/çocuklar/ bebekler/yenidoğanlar
Masimo nabız hızı, Hareketli	25 – 240 ± 5 bpm, yetişkinler/çocuklar/ bebekler/yenidoğanlar
Masimo nabız hızı, Düşük perfüzyon	25 – 240 ± 3 bpm, yetişkinler/çocuklar/ bebekler/yenidoğanlar
Kalp atım hızı	Dakika başına 25 ila 240 atım (bpm) Hareketsiz: ± 3 basamak Hareketli: ± 5 basamak
Satürasyon	%60 ila %70 Yetişkinler, Yenidoğanlar: ± 3 basamak
 NOT Doygunluk doğruluğu sensör tipine göre değişkenlik gösterir. Ek doğruluk bilgisi için sensör <i>Kullanım talimatlarına</i> bakın.	
Masimo solunum hızı spesifikasyonları	Dakika başına 4 ila 70 solunum (rpm), 3 RPM ARMS 1 RPM Ortalama Hata Yetişkin ve pediyatrik hastalar
Nellcor sensör doğruluğu kılavuzu ^{7,8}	SpO ₂ ölçümünün doğruluğu yalnızca puls oksimetre okuma değerlerinin eş zamanlı şekilde örnek alınan arteriyel kandan bir laboratuvar CO-oksometre kullanılarak yapılan SpO ₂ ölçümleriyle karşılaştırılmasıyla in vivo olarak değerlendirilebilir. SpO ₂ doğruluğu, Nellcor N600x karşılaştırma cihazıyla eşdeğerliği kanıtlamak için elektronik ölçümler kullanılarak Covidien tarafından yürütülen solunum testiyle eşdeğer testler yoluyla valide edilmiştir. Nellcor N600x karşılaştırma cihazı, gönüllü insanlar üzerinde "solunum üzerine" klinik çalışmalarla doğrulanmıştır.
Kalp atım hızı	Dakika başına 25 ila 240 atış (bpm) ± 3 basamak (hareketsiz)
Doygunluk	%70 ila %100

SpO2 spesifikasyonları (Masimo spesifikasyonları, bkz. dipnotlar 1, 2, 3, 4, 5 ve 6)

	NOT Doyunluk doğruluğu sensör tipine göre değişkenlik gösterir.	Yetişkin, yenidoğan:± 3 basamak Düşük Perfüzyon:%0,02 ila %20 ± 2 basamak																												
Tespit edilen nabız hızı	Dakika başına 20 ila 250 atış (bpm) ± 3 basamak																													
Nonin sensör doğruluğu kılavuzu		SpO2 doğruluk testleri; sağlıklı, sigara içmeyen, açıktan koyuya deri pigmentasyonuna sahip gönüllülerde gerçekleştirilen indüklenmiş hipoksi çalışmalarında, hareketli ve hareketsiz koşullarda, bağımsız bir araştırma laboratuvarında yürütülmüştür.Sensörlerin ölçülen arteriyel hemoglobin doyunluk değeri (SpO2), bir laboratuvar co-oksümetresi kullanılarak alınan kan numunelerinden belirlenen arteriyel hemoglobin oksijen (SaO2) değeriyle karşılaştırılır.Sensörlerin co-oksümetresi numunelerine kıyasla doğruluğu, %70-100 SpO2 aralığında ölçülmüştür.Doğruluk verileri karelerin ortalamasının kök değeri (A _{rms} değeri) kullanılarak tüm gönüllülerde ISO 9919:2005'e (Puls Oksümetrisi Doğruluğu İçin Standart Spesifikasyon) uygun olarak hesaplanmıştır.																												
Perfüzyon	40–240 BPM.Yetişkin/Çocuk = +/- 3 basamak; Yenidoğan = +/- 3 digits																													
Kalp atım hızı	Dakika başına 18 ila 321 atım (bpm) Hareketsiz (18 ila 300 bpm):± 3 basamak Hareketli (40 ila 240 bpm):± 5 basamak																													
Doyunluk	 NOT Doyunluk doğruluğu sensör tipine göre değişkenlik gösterir.	<table border="0"> <tr> <td data-bbox="971 1266 1175 1295">%70 ila %100</td> <td data-bbox="1198 1266 1409 1295">%70 ila %100</td> </tr> <tr> <td data-bbox="971 1308 1130 1337">Yetişkin/Çocuk</td> <td data-bbox="1198 1308 1344 1337">Yenidoğanlar</td> </tr> <tr> <td data-bbox="971 1350 1084 1379">Hareketsiz</td> <td data-bbox="1198 1350 1312 1379">Hareketsiz</td> </tr> <tr> <td data-bbox="971 1392 1143 1444">Parmak Klipsi: ± 2 basamak</td> <td data-bbox="1198 1392 1370 1444">Parmak Klipsi: ± 3 basamak</td> </tr> <tr> <td data-bbox="971 1457 1159 1486">Esnek: ± 3 basamak</td> <td data-bbox="1198 1457 1386 1486">Esnek: ± 3 basamak</td> </tr> <tr> <td data-bbox="971 1499 1175 1551">Yumuşak Sensör: ± 2 basamak</td> <td data-bbox="1198 1499 1409 1528">Yumuşak Sensör: N/A</td> </tr> <tr> <td data-bbox="971 1564 1159 1593">8000R: ± 3 basamak</td> <td data-bbox="1198 1541 1312 1570">8000R: N/A</td> </tr> <tr> <td data-bbox="971 1606 1175 1635">8000 Q: ± 4 basamak</td> <td data-bbox="1198 1583 1321 1612">8000 Q: N/A</td> </tr> <tr> <td data-bbox="971 1648 1068 1677">Hareketli</td> <td data-bbox="1198 1625 1299 1654">Hareketli</td> </tr> <tr> <td data-bbox="971 1690 1143 1743">Parmak Klipsi: ± 2 basamak</td> <td data-bbox="1198 1667 1370 1719">Parmak Klipsi: ± 3 basamak</td> </tr> <tr> <td data-bbox="971 1755 1159 1785">Esnek: ± 3 basamak</td> <td data-bbox="1198 1734 1386 1764">Esnek: ± 4 basamak</td> </tr> <tr> <td data-bbox="971 1797 1175 1850">Yumuşak Sensör: ± 3 basamak</td> <td data-bbox="1198 1776 1409 1829">Yumuşak Sensör: ± 4 basamak</td> </tr> <tr> <td data-bbox="971 1862 1149 1892">Düşük Perfüzyon</td> <td data-bbox="1198 1841 1386 1871">Düşük Perfüzyon</td> </tr> <tr> <td></td> <td data-bbox="1198 1883 1386 1936">Tüm Sensörler: ± 3 basamak</td> </tr> </table>	%70 ila %100	%70 ila %100	Yetişkin/Çocuk	Yenidoğanlar	Hareketsiz	Hareketsiz	Parmak Klipsi: ± 2 basamak	Parmak Klipsi: ± 3 basamak	Esnek: ± 3 basamak	Esnek: ± 3 basamak	Yumuşak Sensör: ± 2 basamak	Yumuşak Sensör: N/A	8000R: ± 3 basamak	8000R: N/A	8000 Q: ± 4 basamak	8000 Q: N/A	Hareketli	Hareketli	Parmak Klipsi: ± 2 basamak	Parmak Klipsi: ± 3 basamak	Esnek: ± 3 basamak	Esnek: ± 4 basamak	Yumuşak Sensör: ± 3 basamak	Yumuşak Sensör: ± 4 basamak	Düşük Perfüzyon	Düşük Perfüzyon		Tüm Sensörler: ± 3 basamak
%70 ila %100	%70 ila %100																													
Yetişkin/Çocuk	Yenidoğanlar																													
Hareketsiz	Hareketsiz																													
Parmak Klipsi: ± 2 basamak	Parmak Klipsi: ± 3 basamak																													
Esnek: ± 3 basamak	Esnek: ± 3 basamak																													
Yumuşak Sensör: ± 2 basamak	Yumuşak Sensör: N/A																													
8000R: ± 3 basamak	8000R: N/A																													
8000 Q: ± 4 basamak	8000 Q: N/A																													
Hareketli	Hareketli																													
Parmak Klipsi: ± 2 basamak	Parmak Klipsi: ± 3 basamak																													
Esnek: ± 3 basamak	Esnek: ± 4 basamak																													
Yumuşak Sensör: ± 3 basamak	Yumuşak Sensör: ± 4 basamak																													
Düşük Perfüzyon	Düşük Perfüzyon																													
	Tüm Sensörler: ± 3 basamak																													

SpO2 spesifikasyonları (Masimo spesifikasyonları, bkz. dipnotlar 1, 2, 3, 4, 5 ve 6)

Tüm Sensörler: ± 2
basamak

¹ SpO2, doğruluk laboratuvar puls oksimetrisi karşısında %60-100 SpO2 aralığında sağlıklı yetişkin gönüllüler üzerinde test edilerek belirlenmiştir. SpO2 doğruluğu 7-135 günlük aralıktaki ve 0,5-4, 25 kg arasında ağırlıktaki 16 yenidoğan NICU hastası üzerinde belirlenmiştir. Yetmiş dokuz (79) veri örneği %2,9 SpO2 sonuç doğruluğu ile %70-100 SaO2 aralığı boyunca toplanmıştır.

²Masimo sensörleri, indüklenmiş hipoksi çalışmalarında %70-100 SpO2 aralığında açıktan koyuya deri pigmentasyonuna sahip sağlıklı yetişkin erkek ve kadın gönüllülerde hareketsiz doğruluk açısından bir laboratuvar puls oksimetre ve EKG monitörüyle karşılaştırılarak doğrulanmıştır. Bu varyasyon artı ya da eksi bir standart sapmaya eşittir. Artı ya da eksi bir standart sapma popülasyonun %68'ini kapsar.

³Masimo sensörleri, indüklenmiş hipoksi çalışmalarında %70-100 SpO2 aralığında açıktan koyuya deri pigmentasyonuna sahip sağlıklı yetişkin erkek ve kadın gönüllülerde hareketli doğruluk açısından bir laboratuvar CO oksimetre ve EKG monitörüyle karşılaştırılarak doğrulanmıştır. Bu varyasyon popülasyonun %68'ini kapsayan artı veya eksi bir standart sapmaya eşittir.

⁴Masimo SET Teknolojisi, %70-100 aralığındaki satürasyonlar için %5'ten fazla iletim ve %0,02'den fazla sinyal kuvvetleriyle Biotek Index 2 simülatörü ve Masimo simülatörüne karşı tezgah üstü testinde düşük perfüzyonlu doğruluk açısından doğrulanmıştır. Bu varyasyon popülasyonun %68'ini kapsayan artı veya eksi bir standart sapmaya eşittir.

⁵ Masimo sensörlerin nabız hızı doğruluğu, tezgah üstü testinde 25-240 bpm aralığında Biotek Index 2 simülatörüne karşı doğrulanmıştır. Bu varyasyon popülasyonun %68'ini kapsayan artı veya eksi bir standart sapmaya eşittir.

⁶ Aşağıdaki maddeler puls oksimetrisi ölçümlerine müdahalede bulunabilir:

- Yüksek seviyelerde Metemoglobin (MetHb) yanlış SpO2 ölçümlerine yol açabilir
- Yüksek seviyelerde Karboksihemoglobin (COHb) yanlış SpO2 ölçümlerine yol açabilir
- Şiddetli anemi, hatalı SpO2 okumalarına yol açabilir
- Normal kan pigmentasyonunu değiştiren boyalar veya boya içeren maddeler hatalı okumalara yol açabilir
- Yüksek seviyelerde toplam bilirubin yanlış SpO2 okumasına yol açabilir

⁷ Ticari olarak sunulan tezgah üstü işlev test cihazları ve hasta simülatörlerinin bazı modelleri, Nellcor puls oksimetre sensörlerinin, kablolarının ve monitörlerinin düzgün çalıştığını doğrulamak için kullanılabilir. Kullanılan test cihazı modeline özgü prosedürler için ilgili test cihazının operatöre yönelik kullanım talimatlarına bakın.

⁸ Birçok işlev test cihazı ve hasta simülatörü, puls oksimetrenin beklenen kalibrasyon eğrileri ile arayüzü için tasarlanmıştır ve Nellcor monitörleri ve/veya sensörleri ile kullanmak için uygun olabilir. Ancak bu tür cihazların hepsi NellcorOXIMAX dijital kalibrasyon sistemi ile kullanılmak için uyarlanmamıştır. Bu durum simülatörün sistem işlevselliğini doğrulamak için kullanımını etkilememesine karşın görüntülenen SpO2 ölçüm değerleri test cihazının ayarlarına göre farklılık gösterebilir. Monitörün düzgün çalışması için bu farklılık, zaman içerisinde ve farklı monitörlerde test cihazının performans spesifikasyonları dahilinde yeniden oluşturulabilir olacaktır.

Çevresel spesifikasyonlar

Çalışma sıcaklığı	10°C - 40°C (50°F - 104°F)
Saklama sıcaklığı	-20°C - 50°C (-4°F - 122°F)
Çalıştırma yüksekliği ve atmosfer basıncı	-381 m ila 3048 m (-1250 ft ila 10.000 ft) 70 kPA ila 106 kPA
Çalışma nemi	%15 ila 90 (yoğunlaşmasız)
Saklama nemi	%15 ila 95 (yoğuşmasız)

Monitör telsizi

Monitörün telsizi 802.11 ağları üzerinde çalışır.

Kablosuz ağ arayüzü	IEEE 802.11 a/b/g/n	
Frekans	2,4 GHz frekans bantları	5 GHz frekans bantları
	2,4 GHz ila 2,483 GHz	5,15 GHz ila 5,35 GHz, 5,725 GHz ila 5,825 GHz
Kanallar	2,4 GHz kanallar	5 GHz
	En fazla 14 (3 çakışmayan); ülkeye bağlı	En fazla 23 çakışmayan; ülkeye bağlı
Onaylama/Şifreleme	Kablosuz Eşdeğer Gizlilik (WEP, RC4 Algoritması); Wi-Fi Korumalı Erişim (WPA); IEEE 802.11i (WPA2); TKIP, RC4 Algoritması; AES, Rijndael Algoritması; Şifreleme Anahtar Konfigürasyonu; Statik (40 bit ve 128 bit uzunluğunda); PSK; Dinamik; EAP-FAST; EAP-TLS; EAP-TTLS; PEAP-GTC ¹ PEAP-MSCHAPv2; PEAP-TLS;	
Anten	Ethertronics WLAN_1000146	
Kablosuz veri hızları	802.11a (OFDM):6, 9, 12, 18, 24, 36, 48, 54 Mbps	
	802.11b (DSSS, CCK):1, 2, 5,5, 11 Mbps	
	802.11g (OFDM):6, 9, 12, 18, 24, 36, 48, 54 Mbps	
	802.11n (OFDM, HT20, MCS 0-7):6,5; 13; 19,5; 26; 39; 52; 58,5; 72,2 Mbps	
Kurum onayları	ABD:FCC Bölüm 15.247 Alt bölüm C, FCC Bölüm 15.407 Alt bölüm E	
	Avrupa: Radyo Ekipmanı Direktifi 2014/53/EU	
	Kanada: (IC) RSS-210 standardı. Wi-Fi cihazları için IC 3147A-WB45NBT; Bluetooth cihazları için IC 3147A-BT800	
	Singapur: Laird tarafından üretilen BT800 modeli, IDS standartlarına uygundur	

Protokoller	UDP, DHCP, TCP/IP
Veri transferi protokolleri	UDP/TCP/IP
Çıkış gücü	39,81 mW tipik, ülkeye bağlı ERP 98,4 mW
Tali IEEE standartları	802.11d, 802.11e, 802.11h, 802.11i, 802.11X

¹Tek seferlik parolalar desteklenmemektedir.

Yerel yönetmeliklerle uyumluluğu sağlamak için erişim noktasının kurulduğu doğru ülkenin seçildiğinden emin olun. Bu ürünün kullanımıyla ilgili aşağıdaki kısıtlamalar getirilmiştir:

Norway - Does not apply for the geographical area within a radius of 20 km from the center of Ny-Ålesund.

Fransa — Dış mekan kullanımı 2454 ile 2483,5 MHz bant aralığında 10 mW EIRP ile sınırlanmıştır.



NOT Etkin İzotropik Yayın Gücü (EIRP).



NOT Bazı ülkeler 5-GHz bantların kullanımını kısıtlamaktadır. Monitördeki 802.11a telsiz yalnızca telsizin bağlantılı olduğu erişim noktası ile ifade edilen kanalları kullanır. Hastanenin IT departmanı, onaylı etki alanı ile çalışan erişim noktaları yapılandırılmalıdır.

Bluetooth modülü

Kategori	Özellik	Uygulama
Kablosuz spesifikasyonu	Bluetooth	2.1 + EDR
	Frekans	2,402-2,480 GHz
	Maksimum aktarım gücü	Sınıf 1 Antenden +8 dBm
	ERP	5,66 mW
	Alım duyarlılığı	-89 dBm
	Aralık	Yaklaşık 100 metre
	Veri hızları	En fazla 3 Mbps (havadan)
Sunucu arayüzü	USB	Tam hızlı USB 2.0
	GPIO	Dört yapılandırılabilir satır 1,8 V/3,3 V VDD_PADS tarafından yapılandırılabilir
Çalışma modları	HCI	USB üzerinden Sunucu Kontrol Arayüzü

	HID proxy modu	İnsan Arayüz Cihazı
EEPROM	2 kablolu	64K bit
Koegzistans	802.11 (WiFi)	Üç kablo CSR şeması desteklenir (Unity-3, Unity-3e ve Unity+)
Besleme voltajı	Besleme	5 V ± %10
Güç tüketimi	Akım	Boşta modu ~5 mA Dosya aktarımı ~58 mA
Anten seçeneği	Dahili	Çok katmanlı seramik anten, en fazla %41'lik verimlilik ile
Fiziksel	Boyutlar	8,5 × 13 × 1,6 mm (BT800 modülü) 16 × 43 × 11 (BT820 USB program kilidi)
Çevresel Spesifikasyonlar	Çalıştırma	-30°C ila 85°C
	Saklama	-40°C ila 85°C
Çeşitli Öğeler	Kurşun içermez	Kurşun içermez ve RoHS uyumlu
	Garanti	1 yıl
Onaylar	Bluetooth	Kontrol alt sistem onaylı
	FCC/IC/CE	Tüm BT800 serisi

Yapılandırma seçenekleri



NOT Bu yayında belirtilen bazı model numaraları ve ürün özellikleri ülkenizde geçerli olmayabilir. Ürünler ve özellikleri hakkında en son bilgileri edinmek için lütfen Hillrom Müşteri Hizmetleri ile iletişime geçin.



NOT Cihaza seçenekler eklenmişse gerçek yapılandırma model tanımıyla eşleşmez.

Cihazın birden çok yapılandırması vardır. 7100, 7300, 7400 ve 7500 model yapılandırmalarını belirlemek için aşağıdaki tabloyu kullanın. Tüm yapılandırmalar kullanılamayabilir. Model numaraları her sütundan bir öge içerir.

Örnekler: 75CE-B (Kuzey Amerika), 71XE-4 (Birleşik Krallık)

Aşağıda gösterilen her bir yapılandırmaya yönelik sunulan yükseltme seçenekleri için *Servis kılavuzuna* bakın:

Model	Parametre	
	SpO2	Vücut sıcaklığı
71 = 7100 Değer serisi	W = Nonin X = Boş / Yok	E = Braun TermoScan PRO 6000 IR T = SureTemp Plus X = Boş / Yok
73 = 7300 Bluetooth serisi	C = Covidien / Nellcor M = Masimo R = Masimo SpO2/RRp W = Nonin X = Boş / Yok	E = Braun TermoScan PRO 6000 IR T = SureTemp Plus X = Boş / Yok
74 = 7400 WiFi hazır seri	C = Covidien / Nellcor M = Masimo R = Masimo SpO2/RRp W = Nonin	E = Braun TermoScan PRO 6000 IR T = SureTemp Plus X = Boş / Yok
75 = 7500 WiFi serisi	C = Covidien / Nellcor M = Masimo R = Masimo SpO2/RRp W = Nonin	E = Braun TermoScan PRO 6000 IR T = SureTemp Plus X = Boş / Yok

Üretim tarihi: Seri numaralarını deşifre etme

Bir cihazın Seri numarası (SN), üretimi hakkında birçok ayrıntıyı gösterir. Cihaz seri numarasının ilk dört basamağı cihazın üretim yerini, son dört basamağı da üretim tarihini gösterir.

SN: PPPPXXXXWWYY

burada

PPPP = Üretim tesisi numarası (1000 = Skaneateles, NY, ABD)

XXXX = Sıralı sayı

0001'den başlar; tüm cihaz materyal numaralarında 1 artış;

1 Ocak 00:00'da, yeni bir yılın başında 0001'e sıfırlama;

Sıra numarasında 9999 kullanıldığında 00001'e sıfırlama.

WW = Üretim haftası

YY = Üretim yılı

Kalibrasyon

Cihazın belirli bir kullanım süresi sınırlaması yoktur. Cihaz, onarım gerekene veya çalışma cihazın kalibrasyon dışı olduğunu gösterene kadar kullanımda kalabilir. Ancak cihazda bir hata kodu görünürse cihazı kullanmayı bırakın ve yetkili bir servis teknisyenine kontrol ettirin.

Önerilen servis aralıkları için *Welch Allyn Connex Spot Monitör (CSM) Servis kılavuzuna* bakın. Doğruluk kontrolleri ve kalibrasyon yalnızca cihaz muhafazası açılırsa veya sorunlardan şüpheleniliyorsa önerilir. Cihaz muhafazasının açıldığı veya sorunlardan şüphelenildiği durumlarda cihazı onarıma gönderin.

Kalibrasyon her yıl gerekli değildir.

Standartlar ve uyumluluk

Genel uyumluluk ve standartlar

Bu monitör aşağıdaki standartlarla uyumludur:

IEC 60601-1, 60601-1-2, 60601-1-6, 62366-1, 60601-1-8, 60601-2-30, 62304, 80601-2-30 ISO 13485, 14971, 80601-2-56, 80601-2-61, 81060-1, 81060-2

Ülkeye özgü standartlar, ilgili Uygunluk Beyanında yer almaktadır.



Telsizin yönetmeliklerle uyumluluğu

İletici modülünün çalıştırılmasıyla ilgili yönetmelik onaylarına erişmek için aşağıdaki adımları uygulayın:

- **Ayarlar** ögesine dokununuz.
- Gelişmiş Ayarlar Kodunu girin. (Servis kılavuzunun "Gelişmiş Ayarlar" bölümüne bakın.)
- **Network** ögesine dokununuz.

Federal İletişim Komisyonu (FCC)

Bu cihaz FCC Kurallarının bölüm 15'i ile uyumludur. Çalıştırma aşağıdaki iki koşula tabidir:

- Bu cihaz zararlı girişime neden olamaz.
- Bu cihaz, istenmeyen çalıştırmadan kaynaklanabilecek girişim dahil, alınan herhangi bir girişimi kabul etmemelidir.

Bu ekipman test edilmiştir ve ekipmanın FCC kuralları'nın Bölüm 15'ine ilişkin, Sınıf B dijital cihaz için sınırlar ile uyumlu olduğu bulunmuştur. Bu sınırlar mesken kurulumundaki zararlı girişim karşısında makul koruma sağlamak için tasarlanmıştır. Bu ekipman, radyo frekansı enerjisi oluşturur, kullanır ve yayabilir. Talimatlara göre kurulmazsa ve kullanılmazsa, telsiz iletişimlerine zararlı girişimlere neden olabilir. Ancak, belli bir kurulumda girişimin olmayacağını garanti yoktur. Bu ekipman, ekipmanın kapatılıp açılması ile belirlenebilecek şekilde, telsiz veya televizyon alımı için zararlı girişime neden olursa, kullanıcının aşağıdaki önlemlerden birini veya daha fazlasını denemesi ve girişimi düzeltmesi desteklenir:

- Alıcı anteni yeniden yönlendirin veya yeniden konumlandırın
- Ekipman ve alıcı arasındaki mesafeyi arttırın

- Ekipmanı alıcının bağlı olduğundan farklı bir devredeki bir çıkışa bağlayın
- Yardım için satıcı veya deneyimli radyo/TV teknisyenine danışın

Kullanıcı Federal İletişim Komisyonu tarafından hazırlanmış aşağıdaki kitapçığı yararlı bulabilir:

The Interference Handbook

Bu kitapçık ABD Hükümeti Baskı Ofisi, Washington, D.C. 20402. Stok No. 004-000-0034504'ten temin edilmiştir.

Welch Allyn, bu Welch Allyn ürününe dahil olan cihazların yetkisiz değiştirilmesinden veya Welch Allyn tarafından belirtilenlerin dışındaki bağlantı kabloları ve ekipmanların ikame edilmesi veya takılmasından kaynaklanan herhangi bir telsiz veya televizyon girişiminden sorumlu değildir.

Bu gibi yetkisiz değiştirme, ikame veya takmadan kaynaklanan girişimin düzeltilmesi kullanıcının sorumluluğundadır.

Industry Canada (IC) emisyonları

RF Radyasyon Tehlikesi Uyarısı

Daha yüksek çekimli anten ve bu ürünle kullanımı onaylanmamış anten tiplerinin kullanımına izin verilmez. Cihaz, başka bir iletiliciyle birlikte konumlandırılmaz.

Cet avertissement de sécurité est conforme aux limites d'exposition définies par la norme CNR-102 at relative aux fréquences radio.

Bu cihaz Industry Canada RSS 210 ile uyumludur.

Çalıştırma aşağıdaki iki koşula tabidir: (1) bu cihaz girişime neden olamaz ve (2) bu cihaz, cihazın istenmeyen çalışmasından kaynaklanabilecek girişim dahil, herhangi bir girişimi kabul etmelidir.

L'utilisation de ce dispositif est autorisée seulement aux conditions suivantes: (1) il ne doit pas produire de brouillage et (2) l'utilisateur du dispositif doit être prêt à accepter tout brouillage radioélectrique reçu, même si ce brouillage est susceptible de compromettre le fonctionnement du dispositif.

Bu Sınıf B dijital aparatı Kanada ICES-003 ile uyumludur.

Cet appareil numérique de la classe B est conform à la norme NMB-003 du Canada.

Avrupa Birliği

Czech	Welch Allyn tímto prohlašuje, že tento RLAN device je ve shodě se základními požadavky a dalšími příslušnými ustanoveními směrnice 2014/53/ES.
Danish	Undertegnede Welch Allyn erklærer herved, at følgende udstyr RLAN device overholder de væsentlige krav og øvrige relevante krav i direktiv 2014/53/EF
Dutch	Bij deze verklaart Welch Allyn dat deze RLAN device voldoet aan de essentiële eisen en aan de overige relevante bepalingen van Richtlijn 2014/53/EC.
English	Hereby, Welch Allyn, declares that this RLAN device is in compliance with the essential requirements and other relevant provisions of Directive 2014/53/EC.
Estonian	Käesolevaga kinnitab Welch Allyn seadme RLAN device vastavust direktiivi 2014/53/EÜ põhinõuetele ja nimetatud direktiivist tulenevatele teistele asjakohastele sätetele.

Finnish	Welch Allyn vakuuttaa täten että RLAN device tyyppinen laite on direktiivin 2014/53/EY oleellisten vaatimusten ja sitä koskevien direktiivin muiden ehtojen mukainen.
French	Par la présente, Welch Allyn déclare que ce RLAN device est conforme aux exigences essentielles et aux autres dispositions de la directive 2014/53/CE qui lui sont applicables
German	Hiermit erklärt Welch Allyn die Übereinstimmung des Gerätes RLAN device mit den grundlegenden Anforderungen und den anderen relevanten Festlegungen der Richtlinie 2014/53/EG. (Wien)
Greek	ΜΕ ΤΗΝ ΠΑΡΟΥΣΑ Welch Allyn ΔΗΛΩΝΕΙ ΟΤΙ RLAN device ΣΥΜΜΟΡΦΩΝΕΤΑΙ ΠΡΟΣ ΤΙΣ ΟΥΣΙΩΔΕΙΣ ΑΠΑΙΤΗΣΕΙΣ ΚΑΙ ΤΙΣ ΛΟΙΠΕΣ ΣΧΕΤΙΚΕΣ ΔΙΑΤΑΞΕΙΣ ΤΗΣ ΟΔΗΓΙΑΣ 2014/53/EK
Hungarian	Alulírott, Welch Allyn nyilatkozom, hogy a RLAN device megfelel a vonatkozó alapvető követelményeknek és az 2014/53/EC irányelv egyéb előírásainak.
Italian	Con la presente Welch Allyn dichiara che questo RLAN device è conforme ai requisiti essenziali ed alle altre disposizioni pertinenti stabilite dalla direttiva 2014/53/CE.
Latvian	Ar šo Welch Allyn deklarē, ka RLAN device atbilst Direktīvas 2014/53/EK būtiskajām prasībām un citiem ar to saistītajiem noteikumiem.
Lithuanian	Šiuo Welch Allyn deklaruoja, kad šis RLAN device atitinka esminius reikalavimus ir kitas 2014/53/EB Direktyvos nuostatas.
Malti	Hawnhekk, Welch Allyn, jiddikjara li dan RLAN device jikkonforma mal-htigijiet essenzjali u ma provvedimenti oħrajn relevanti li hemm fid-Direttiva 2014/53/EC
Portuguese	Welch Allyn declara que este RLAN device está conforme com os requisitos essenciais e outras disposições da Directiva 2014/53/CE.
Slovak	Welch Allyn týmto vyhlasuje, ze RLAN device splňa základné požiadavky a všetky príslušné ustanovenia Smernice 2014/53/ES.
Slovene	Šiuo Welch Allyn deklaruoja, kad šis RLAN device atitinka esminius reikalavimus ir kitas 2014/53/EB Direktyvos nuostatas.
Spanish	Por medio de la presente Welch Allyn declara que el RLAN device cumple con los requisitos esenciales y cualesquiera otras disposiciones aplicables o exigibles de la Directiva 2014/53/CE
Swedish	Härmed intygar Welch Allyn att denna RLAN device står i överensstämmelse med de väsentliga egenskapskrav och övriga relevanta bestämmelser som framgår av direktiv 2014/53/EG.

Uluslararası telsiz uyumluluğu

Argentina	Ente Nacional de las Comunicaciones (ENACOM)	 Contiene Modulo CNC I.D. C-21740	
Brazil	Agência Nacional de Telecomunicações (ANATEL)	 ANATEL MODELO: WB45NBT 05725-17-10188	"Este equipamento opera em caráter secundário, isto é, não tem direito a proteção contra interferência prejudicial, mesmo de

estações do mesmo tipo, e não pode causar interferência a sistemas operando em caráter primário.”

Mexico	Instituto Federal de Telecomunicaciones (Federal Telecommunication Institute—IFETEL)	This product contains an Approved module, Model No. WB45NBT, IFETEL No. RCPLAWB14-2006	
Singapore	Infocomm Development Authority of Singapore (IDA) 新加坡资讯通信发展管理局	Model BT800. Laird tarafından üretilmiştir. IDS standartlarıyla uyumludur	
Kuzey Afrika	Güney Afrika Bağımsız İletişim Otoritesi		TA2016/2122
South Korea	Korea Communications Commission (대한민국 방송통신위원회) - KCC	Class A Equipment (Industrial Broadcasting & Communication Equipment) A급 기기 (업무용 방송통신기자재) 	This equipment is Industrial (Class A) electromagnetic wave suitability equipment and seller or user should take notice of it, and this equipment is to be used in the places except for home. 이 기기는 업무용(A급) 전자파적합기기로서 판매자 또는 사용자는 이 점을 주의하시기 바라며, 가정외의 지역에서 사용하는 것을 목적으로 합니다.
Taiwan	National Communications Commission (國家通訊傳播委員會) NCC 	低功率電波輻射性電機管理辦法 第十二條 經型式認證合格之低功率射頻電機，非經許可，公司、商號或使用者均不得擅自變更頻率、加大功率或變更原設計之特性及功能。 第十四條 低功率射頻電機之使用不得影響飛航安全及干擾合法通信；經發現有干擾現象時，應立即停用，並改善至無干擾時方得繼續使用。	

Kılavuz ve üreticinin beyanı

EMC uyumluluğu

Tüm tıbbi elektrikli ekipman için elektromanyetik uyumlulukla (EMC) ilgili özel önlemler alınmalıdır. Bu cihaz, IEC 60601-1-2:2014/EN 60601-2-1:2015 ile uyumludur.

- Tüm elektrikli tıbbi ekipmanın kurulması ve çalıştırılması, bu *Kullanım talimatlarında* verilen EMC bilgilerine göre gerçekleştirilmelidir.
- Taşınabilir ve mobil RF iletişim ekipmanı, tıbbi elektrikli ekipmanın davranışını etkileyebilir.

Monitör, elektromanyetik girişim için mevcut ve gerekli tüm standartlarla uyumludur.

- Normal şartlarda, yakınındaki ekipman ve cihazları etkilemez.
- Normal şartlarda, yakınındaki ekipman ve cihazlardan etkilenmez.
- Monitörün yüksek frekanslı cerrahi ekipmanın bulunduğu ortamda çalıştırılması güvenli değildir.
- Ancak monitörün diğer ekipmanlara çok yakın olarak kullanılmasından kaçınılması iyi olur.



NOT Monitör; kan basıncı ölçümü, oksijen satürasyonu ve sıcaklık ölçümü ile ilişkili temel performans gerekliliklerini karşılar. EM bozulmaları durumunda cihaz hata kodu verir. EM bozulması sona erdiğinde monitör normale döner ve gerektiği gibi çalışır.



NOT Bu ekipmanın emisyon özellikleri ekipmanın endüstriyel alanlarda ve hastanelerde kullanımını uygun kılar (CISPR 11 sınıf A). Yerleşim alanlarında kullanıldığı takdirde (normalde CISPR 11 sınıf B gerektirir) bu ekipman, radyo frekanslı iletişim hizmetleri için yeterli korumayı sağlamayabilir. Kullanıcının ekipmanın yeniden konumlandırılması veya yeniden yönlendirilmesi gibi hafifletici önlemler alması gerekebilir.



UYARI Monitörü diğer ekipmanların veya tıbbi elektrikli sistemlerin yanında veya üzerinde kullanmaktan kaçının, aksi takdirde ürün düzgün çalışmayabilir. Ürünün bu şekilde kullanılması gerekiyorsa monitörü ve diğer ekipmanı gözlemleyerek doğru çalıştıklarından emin olun.



UYARI Yalnızca Welch Allyn tarafından monitörle kullanımı önerilen Aksesuarları kullanın. Welch Allyn tarafından önerilmeyen aksesuarlar, EMC emisyonlarını veya korunmayı etkileyebilir.



UYARI Taşınabilir RF iletişim ekipmanı (anten kabloları ve harici antenler gibi çevre birimleri dahil olmak üzere) ile monitörün herhangi bir parçası arasında 30 cm'lik (12 inç) minimum ayırma mesafesi bırakın. Yeterli mesafe bırakılmadığı takdirde monitörün performansı düşebilir.

Emisyonlar ve korunma bilgileri

Elektromanyetik emisyonlar

Monitör, aşağıda belirtilen elektromanyetik ortamda kullanılmak için tasarlanmıştır. Müşteri veya monitörün kullanıcısı böyle bir ortamda kullanıldığını garanti etmelidir.

Emisyon testi	Uyumluluk	Elektromanyetik ortam - kılavuz
RF emisyonları CISPR 11	Grup 1	Monitör yalnızca dahili işlevi için RF enerjisini kullanır. Bu nedenle, RF emisyonları çok düşüktür ve yakındaki elektronik ekipmanda herhangi bir girişime neden olma ihtimali pek yoktur.
RF emisyonları CISPR 11	Sınıf B	Monitör, konutlar ve konut amaçlı olarak kullanılan binaları besleyen kamuya ait düşük voltajlı güç kaynağı ağına doğrudan bağlı yapılar da dahil olmak üzere tüm yapılarda kullanıma uygundur.
Harmonik emisyonlar IEC 61000-3-2	Sınıf A	 UYARI Bu ekipman/sistem yalnızca sağlık hizmetleri profesyonelleri tarafından kullanılmak için tasarlanmıştır. Bu ekipman/sistem radyo girişimine neden olabilir veya yakındaki ekipmanın çalışmasını kesintiye uğratabilir ^a . Monitörün yeniden yönlendirilmesi veya yeniden konumlandırılması gibi veya konumun kılıflanması gibi hafifletme önlemleri almak gerekli olabilir.
Voltaj dalgalanmaları/titretiler emisyonlar IEC 61000-3-3	Uyumludur	

^a Monitör, kablosuz iletişim için 5 GHz ortogonal frekans bölümü çoğullama vericisi veya 2,4 GHz frekans atlamalı yayılım kapsama vericisi içerir. Telsiz, FCC 47 CFR 15.247 ve Radyo Ekipmanı Direktifi 2014/53/EU dahil olmak üzere çeşitli kuruluşların gerekliliklerine göre çalıştırılır. Verici, 60601-1-2 EMC gerekliliklerinin dışında tutulmuştur ancak bu cihazla diğer cihazlar arasında olası bir etkileşim sorunu olması durumunda dikkate alınmalıdır.

Elektromanyetik bağışıklık

Monitör, aşağıda belirtilen elektromanyetik ortamda kullanılmak için tasarlanmıştır. Müşteri veya monitörün kullanıcısı böyle bir ortamda kullanıldığını garanti etmelidir.

Korunma testi	IEC 60601 test seviyesi	Uyumluluk seviyesi	Elektromanyetik ortam - kılavuz
Elektrostatik deşarj (ESD) IEC 61000-4-2	±8 kV kontak ±2 kV, ±4 kV, ±8 kV, ±15 kV hava	±8 kV ±15 kV	Zeminler ahşap, beton veya seramik döşeme olmalıdır. Zeminler sentetik malzeme ile kaplıysa, bağlı nem en az %30 olmalıdır.
Elektrik hızlı geçişi/patlama IEC 61000-4-4	Güç besleme hatları için ±2 kV Giriş/çıkış hatları için ±1 kV	±2 kV ±1 kV	Şebeke gücü kalitesi tipik ticari ve hastane ortamınıninki olmalıdır.

Elektromanyetik bağışıklık

Taşma IEC 61000-4-5	$\pm 0,5$ kV, ± 1 kV	± 1 kV	Şebeke gücü kalitesi tipik ticari ve hastane ortamınıninki olmalıdır.
	Hattan hatta		
	$\pm 0,5$ kV, ± 1 kV, ± 2 kV	± 2 kV	
	Hattan toprağa		
Güç besleme giriş hatlarındaki voltaj düşmeleri, kısa kesintiler ve voltaj değişimleri IEC 61000-4-11	0,5 döngü için %0 U_T	0,5 döngü için %0 U_T	Şebeke gücü kalitesi, standart bir ticari ortam veya hastane ortamının şebeke gücü kalitesiyle aynı olmalıdır. Monitör kullanıcısının, şebekede yaşanan güç kesintileri sırasında kesintisiz çalışması gerekiyorsa monitöre kesintisiz güç kaynağından veya pilden güç verilmesi önerilir.
	0°, 45°, 90°, 135°, 180°, 225°, 270° ve 315°de		
	1 döngü için %0 U_T	1 döngü için %0 U_T	
	%70 U_T ; 25/30 döngü Tek faz: 0°de	25/30 döngü için %70 U_T	
	250/300 döngü için %0 U_T	250/300 döngü için %0 U_T	
Güç frekansı (50/60 Hz) manyetik alan IEC 61000-4-8	30 A/m	30 A/m	Güç frekansı manyetik alanları, tipik bir ticari ortamdaki veya hastane ortamındaki tipik bir konuma özgü seviyede olmalıdır.
Not: U_T , test seviyesinin uygulanmasından önceki AC şebeke voltajıdır.			

Elektromanyetik bağışıklık

Monitör, aşağıda belirtilen elektromanyetik ortamda kullanılmak için tasarlanmıştır. Müşteri veya monitörün kullanıcısı böyle bir ortamda kullanıldığını garanti etmemelidir.

Korunma testi	IEC 60601 test seviyesi	Uyumluluk seviyesi	Elektromanyetik ortam - kılavuz
			Taşınabilir ve mobil RF iletişim ekipmanı, monitöre, kablolar dahil, ileticinin frekansı için geçerli eşitlikten hesaplanan önerilen ayırım mesafesinden daha yakın olarak kullanılmaz.
Önerilen ayırım mesafesi			
İletilen RF IEC 61000-4-6	3 Vrms 150 kHz ila 80 MHz	3 Vrms	$d = \left[\frac{3.5}{V_1} \right] \sqrt{P}$
	150 kHz ve 80 MHz arasındaki ISM ve amatör radyo bantlarında 6 Vrms	6 Vrms	$d = \left[\frac{12}{V_2} \right] \sqrt{P}$
Yayılan RF IEC 61000-4-3	10 V/M, 80 MHz ila 2,7 GHz	10 V/M	$d = \left[\frac{23}{E_1} \right] \sqrt{P}$ 800 MHz ila 2,7 GHz $d = \left[\frac{12}{E_1} \right] \sqrt{P}$ 80 MHz ila 800 MHz
<p>burada P watt (W) cinsinden ileticinin maksimum çıkış gücü derecesidir ved metre (m) cinsinden önerilen ayırım mesafesidir. Elektromanyetik alan araştırması^a ile belirlendiği şekilde, sabit RF ileticilerinden gelen saha kuvvetleri, her bir frekans aralığında uyumluluk seviyesinden az olmalıdır^b. Aşağıdaki sembol ile işaretli ekipmanın çevresinde girişim meydana gelebilir:</p>			
			

Not 1: 80 MHz ve 800 MHz'de daha yüksek olan frekans aralığı geçerlidir.

Not 2: Bu ilkeler tüm durumlarda geçerli olmayabilir. Elektromanyetik yayılım yapılar, nesnelere ve insanlardaki absorpsiyondan ve yansımadan etkilenir.

^aTelsiz (cep/kablosuz) telefonlar ve sabit mobil telsizler, amatör radyo, AM ve FM radyo yayını ve TV yayını için baz istasyonları gibi sabit ileticilerden gelen saha kuvvetleri teorik olarak doğru şekilde tahmin edilemez. Sabit RF ileticileri nedeniyle bir elektromanyetik ortamı değerlendirmek için, elektromanyetik alan araştırması düşünülmelidir. Monitörün kullanıldığı konumda ölçülen saha kuvveti yukarıdaki geçerli RF uyumluluk seviyesini aşarsa, normal çalışmayı doğrulamak için monitör gözlemlenmelidir. Anormal performans gözlemlenirse, monitörün yeniden yönlendirilmesi veya yeniden konumlandırılması gibi önlemler gerekli olabilir.

^b150 kHz ila 80 MHz frekans aralığının üzerinde, saha kuvvetleri 3 V/m'den az olmalıdır.

Taşınabilir ve mobil RF iletişim ekipmanı ve monitör arasındaki önerilen ayırım mesafeleri

Monitör, ışıyan RF rahatsızlıklarının kontrol edildiği elektromanyetik ortamda kullanılmak için tasarlanmıştır. Müşteri veya monitörün kullanıcısı, iletişim ekipmanının maksimum çıkış gücüne göre, aşağıda önerildiği şekilde, taşınabilir ve mobil RF iletişim ekipmanı (ileticiler) ve monitör arasında minimum mesafeyi koruyarak elektromanyetik girişimi önlemeye yardımcı olabilir.

İleticinin frekansına göre ayırım mesafesi (m)				
İleticinin nominal maks. çıkış gücü (W)	ISM bantları dışında 150 kHz ila 80 MHz $d = \left[\frac{3,5}{V_1}\right]\sqrt{P}$	ISM bantlarında 150 kHz ila 80 MHz $d = \left[\frac{12}{V_2}\right]\sqrt{P}$	80 MHz ila 800 MHz $d = \left[\frac{12}{E_1}\right]\sqrt{P}$	800 MHz ila 2,7 GHz $d = \left[\frac{23}{E_1}\right]\sqrt{P}$
0,01	0,12	0,20	0,12	0,23
0,1	0,37	0,63	0,38	0,73
1	1,17	2,00	1,20	2,30
10	3,69	6,32	3,79	7,27
100	11,67	20,00	12,00	23,00

Yukarıda listelenmeyen maksimum çıkış gücünde derecelenen ileticiler için, önerilen ayırım mesafesi d ileticinin frekansı için geçerli olan eşitlik kullanılarak metre (m) cinsinden tahmin edilebilir, burada P iletici üreticisine göre watt (W) cinsinden ileticinin maksimum çıkış gücü derecesidir.

Not 1: 80 MHz ve 800 MHz'de, yüksek frekans aralığı için ayırım mesafesi geçerlidir.

Not 2: Bu ilkeler tüm durumlarda geçerli olmayabilir. Elektromanyetik yayılım yapılar, nesnelere ve insanlardaki absorpsiyondan ve yansımadan etkilenir.

RF kablosuz iletişim ekipmanına karşı muhafaza portu korunması için test teknik özellikleri

Test frekansı (MHz)	Bant ^a (MHz)	Servis ^a	Modülasyon ^b	Maksimum güç (W)	Mesafe (m)	Bağışıklık testi seviyesi (V/m)
385	380 - 390	TETRA 400	Darbe modülasyonu ^b 18 Hz	1,8	0,3	27
450	430 - 470	GMRS 460, FRS 460	FM ^c ±5 kHz sapma 1 kHz sine	2	0,3	28
710 745	704 - 787	LTE bandı 13, 17	Darbe modülasyonu ^b 217 Hz	0,2	0,3	9

RF kablosuz iletişim ekipmanına karşı muhafaza portu korunması için test teknik özellikleri

780						
810	800 - 960	GSM 800/900, TETRA 800, iDEN 820, CDMA 850,	Darbe modülasyonu ^b 18 Hz	2	0,3	28
870						
930		LTE Bandı 5				
1720	1700 - 1990	GSM 1800; CDMA 1900; GSM 1900; DECT; LTE Band 1, 3, 4, 25; UMTS	Darbe modülasyonu ^b 217 Hz	2	0,3	28
1845						
1970						
2450	2400 - 2570	Bluetooth, WLAN, 802.11 b/g/n, RFID 2450, LTE Bandı 7	Darbe modülasyonu ^b 217 Hz	2	0,3	28
5240	5100 - 5800	WLAN 802.11 a/n	Darbe modülasyonu ^b 217 Hz	0,2	0,3	9
5500						
5785						

^a Bazı servisler için yalnızca yukarı bağlantı frekansları verilir.

^b Taşıyıcı, %50 görev döngüsü kare dalga sinyali kullanılarak modüle edilecektir.

^c FM modülasyonuna bir alternatif olarak 18 Hz'de %50 darbe modülasyonu kullanılabilir. Bu değer gerçek modülasyonu yansıtmaz ancak en kötü senaryoyu gösterir.

Ek

Onaylı aksesuarlar

Aşağıdaki tablolar onaylı monitör aksesuarlarını ve uygulanan parçaları listelemektedir. Seçenekler, yükseltmeler ve lisanslar hakkında bilgi için servis kılavuzuna bakın.



UYARI Yalnızca Welch Allyn onaylı aksesuarlar ve uygulanan parçaları kullanın ve bu aksesuarları üreticinin kullanım talimatlarına uygun şekilde kullanın. Monitör ve uygulanan parçalarla birlikte onaylanmayan aksesuarların kullanılması, hasta ve operatör güvenliğini olumsuz etkileyebilir, ürün performansı ile doğruluğunu tehlikeye atabilir ve ürün garantisini geçersiz kılabilir.

Aksesuarlar

Kan basıncı aksesuarları (lateks içermez)

Parça numarası	Model	Açıklama
4500-34	BP	F portlu hızlı BP hortumu, 1,5 m (5 ft)
4500-35	BP	F portlu hızlı BP hortumu, 3 m (10 ft)
6000-30	BP	Tek hortumlu kan basıncı hortumu (1,5 m)
6000-31	BP	Tek hortumlu kan basıncı hortumu (3 m)
7000-33	BP	Yenidoğan kan basıncı hortumu (3 m)
5200-08		Kalibrasyon "T" konektörü

Masimo puls oksimetre

Parça numarası	Model	Açıklama
RED LNC-4	LNCS	MINID Konektörlü 1,2 m (4 ft) Kablo
RED LNC-10	LNCS	MINID Konektörlü 3 m (10 ft) Kablo

Masimo puls oksimetresi (SpO2'li cihazlarla kullanım için)

Masimo RD Set sensörler ve kablolar, ISO 10993'e uygun olarak biyolojik uyumluluk açısından test edilmiştir ve onaylı aksesuarlardır. Yalnızca Masimo'dan temin edilebilir. Masimo distribütörü bulmak için lütfen şu adrese bakın: www.masimo.com.

Parça Numarası	Model	Açıklama
LNCS-DCI	LNCS	Tekrar kullanılabilir parmak sensörü - Yetişkin
LNCS-DCIP	LNCS	Tekrar kullanılabilir parmak sensörü - Pediyatrik
LNCS-ADTX	LNCS	Tek kullanımlık yapışkanlı parmak sensörü - Yetişkin (kutu başına 20 adet)
LNCS-PDTX	LNCS	Tek kullanımlık yapışkanlı parmak sensörü - Pediyatrik (kutu başına 20 adet)
RED-LNC-10	LNCS	Sensör konektörü ile 3 m kablo
LNCS-YI	LNCS	Çok bölgeli tekrar kullanılabilir sensör (1 sensör, 6 yapışkan sargı)
LNCS-TC-I	LNCS	Tekrar kullanılabilir kulak sensörü
LNCS-NEO-L-3	LNCS	Tek kullanımlık yapışkanlı parmak sensörü - Yenidoğan/Yetişkin (kutu başına 20 adet)
NEO-WRAP-RP	LNCS	Yenidoğan yapışkanları için değiştirme sargısı (kutu başına 100 adet)
LNCS-INF-3	LNCS	Tek kullanımlık yapışkanlı parmak sensörü - Çocuk (kutu başına 20 adet)
INF-WRAP-RP	LNCS	Çocuk yapışkanları için değiştirme sargısı (kutu başına 100 adet)
YI-AD	LNCS	YI sensörü için çoklu bölge, yapışkanlı sargı yetişkin/pediyatrik/yenidoğan (kutu başına 100 adet)
YI-FM	LNCS	YI sensörü için çoklu bölge köpük sargı yetişkin/pediyatrik/yenidoğan (kutu başına 12 adet)

Nellcor puls oksimetre

Parça numarası	Model	Açıklama
DS-100A	OxiMax	Durasensör yetişkin oksijen transdüseri
DOC-10	OxiMax	Uzatma kablosu (3 m)
DOC-8	OxiMax	Uzatma kablosu (2,4 m)
DOC-4	OxiMax	Uzatma kablosu, (1,2 m)

Nonin puls oksimetre

Parça numarası	Model	Açıklama
6083-001		1 m Nonin Uzatma Kablosu
6083-003		3 m Nonin Uzatma Kablosu

SureTemp Plus termometri

Parça numarası	Açıklama
02895-000	Ağızdan ölçüm ucu ve yuva kiti (2,7 m / 9 ft)
02895-100	Rektal ölçüm ucu ve yuva kiti (2,7 m / 9 ft)
02894-0000	Ağızdan ölçüm ucu kaynağı (mavi)
02894-1000	Rektal ölçüm ucu kaynağı (kırmızı)
06138-000	Vücut Sıcaklığı kalibrasyon anahtarı
01802-110	9600 Plus Kalibrasyon Test Cihazı

Braun ThermoScan PRO 6000 ateş ölçer ve aksesuar standı

Parça numarası	Açıklama
106201	Pro 6000 1,8 m (6 ft) bağlantı kablosu
106204	Pro 6000 2,7 m (9 ft) bağlantı kablosu
106205	Pro 6000 pil bölmesi kapağı
104894	Pro 6000 şarj edilebilir pil
105804	Braun PRO 6000 Ateş Ölçer DFU CD

Montaj seçenekleri

Parça numarası	Açıklama
7000-APM	Aksesuar Güç Yönetimi (APM) — pil ve kalıplı sepet bulunan düzenli mobil stand
7000-MWS	Mobil Çalışma Yüzeyi — çalışma yüzeyi ve kalıplı sepet bulunan düzenli mobil stand
7000-MS3	Connex Spot Klasik Mobil Stand, MS3, tel sepetli

Parça numarası	Açıklama
7000-DST	Masaüstü Standı: manşon ve kablo yönetimine sahip taşınabilir stand
7000-GCX	Connex Spot GCX VESA Duvar Kanalı

Çeşitli öğeler

Parça numarası	Açıklama
104894	Pro 6000 Şarj Edilebilir Pil
106275	Kablolu bağlantı için USB kablosu
718584	PRO 6000 2,7 m (9 ft) Bağlantı Kablosu
BATT99	Lityum İyon pil, 9 Hücre— Uzun Ömürlü
PWCD-B	Telefon giriş kablosu B, Kuzey Amerika
PWCD-2	Telefon giriş kablosu 2, Avrupa
PWCD-A	Telefon giriş kablosu A, Danimarka
PWCD-5	Telefon giriş kablosu 5, İsviçre
PWCD-4	Telefon giriş kablosu 4, İngiltere
PWCD-6	Telefon giriş kablosu 6, Avustralya/Yeni Zelanda
PWCD-66	Telefon giriş kablosu 6, Avustralya/Yeni Zelanda —Orange
PWCD-C	Telefon giriş kablosu C, Çin
PWCD-G	Telefon giriş kablosu G, Arjantin
PWCD-7	Telefon giriş kablosu 7, Güney Afrika
PWCD-N	Telefon giriş kablosu N, Hindistan
PWCD-3	Telefon giriş kablosu 3, İsrail
PWCD-Y	Telefon giriş kablosu Y, İtalya
PWCD-K	Telefon giriş kablosu K, Güney Kore
PWCD-T	Telefon giriş kablosu T, Tayvan
PWCD-P	Telefon giriş kablosu P, Tayland
PWCD-Z	Telefon giriş kablosu Z, Brezilya
6000-NC	Nurse Call (Hemşire Çağırısı) kablosu

Parça numarası	Açıklama
7000-916HS	Jadak 2D Tarayıcı
7000-916HSR	Jadak 2D/HF RFID Tarayıcı
7000-BOX	Connex Spot Ambalajı (Boş Kutu Seti)
660-0321-00	Optik ara bağlantı kablosu, 5'
660-0320-00	Optik ara bağlantı kablosu, 100'
660-0138-00	Optik ara bağlantı kablosu, 5'
6000-50	VSM 6000 USB Yapılandırılabilir Taşınabilir Bellek
7000-PS	Connex Spot Güç Kaynağı
4600-90E	BP Doğruluğu, Değişkenlik Kartı

SmartCare protection planları

Parça numarası	Açıklama
S1-CSM-PRO-1	CSM SmartCare Protection 1 YIL
S1-CSM-PRO-3	CSM SmartCare Protection 3 YIL
S1-CSM-PRO-PS	CSM SmartCare Protection 3 YIL POS

SmartCare protection plus planları

SmartCare protection plus planlarına yerinde onarım dahildir.

Parça numarası	Açıklama
S9-CSM-PROPLUS-1	CSM SmartCare Protection Plus 1 YIL
S9-CSM-PROPLUS-3	CSM SmartCare Protection Plus 3 YIL
S9-CSM-PROPLUS-PS	CSM SmartCare Protection 3 YIL POS

SmartCare biomed planları

Parça numarası	Açıklama
S1-CSM	CSM, Kapsamlı ortaklık programı, 1 yıl
S1-CSM-2	CSM, Kapsamlı ortaklık programı, 2 yıl

Parça numarası	Açıklama
S1-CSM-5	CSM, Kapsamlı ortaklık programı, 5 yıl
S1-CSM-C	CSM, Kapsamlı ortaklık programı, 1 yıl + Kalibrasyon
S1-CSM-2C	CSM, Kapsamlı ortaklık programı, 2 yıl + Kalibrasyon
S1-CSM-5C	CSM, Kapsamlı ortaklık programı, 5 yıl + Kalibrasyon
S2-CSM	CSM, Biomed ortaklık programı, 1 yıl
S2-CSM-2	CSM, Biomed ortaklık programı, 2 yıl
S2-CSM-5	CSM, Biomed ortaklık programı, 5 yıl
S4-CSM	CSM, Garanti Uzatma, 1 yıl
S4-CSM-2	CSM, Garanti Uzatma, 2 yıl
S4-CSM-5	CSM, Garanti Uzatma, 5 yıl

Literatür/Dokümantasyon

Parça numarası	Açıklama
108621	Connex Spot Monitor CD Kiti (Kullanım talimatları ve Hızlı başvuru)

Uygulanan parçalar

FlexiPort kafalar

Parça numarası	Model	Açıklama
NEO-1-1	Yumuşak	Manşon, yeni bağlantı parçalı Neo 1
NEO-2-1	Yumuşak	Manşon, yeni bağlantı parçalı Neo 2
NEO-3-1	Yumuşak	Manşon, yeni bağlantı parçalı Neo 3
NEO-4-1	Yumuşak	Manşon, yeni bağlantı parçalı Neo 4
NEO-5-1	Yumuşak	Manşon, yeni bağlantı parçalı Neo 5
REUSE-06	Tekrar Kullanılabilir	Manşon, Welch Allyn , tekrar kullanılabilir, küçük bebek
REUSE-07	Tekrar Kullanılabilir	Manşon, Welch Allyn , tekrar kullanılabilir, bebek
REUSE-08	Tekrar Kullanılabilir	Manşon, Welch Allyn , tekrar kullanılabilir, küçük çocuk
REUSE-09	Tekrar Kullanılabilir	Manşon, Welch Allyn , tekrar kullanılabilir, çocuk

Parça numarası	Model	Açıklama
REUSE-10	Tekrar Kullanılabilir	Manşon, Welch Allyn , tekrar kullanılabilir, küçük yetişkin
REUSE-11	Tekrar Kullanılabilir	Manşon, Welch Allyn , tekrar kullanılabilir, yetişkin
REUSE-11L	Tekrar Kullanılabilir	Manşon, Welch Allyn , tekrar kullanılabilir, yetişkin uzun
REUSE-12	Tekrar Kullanılabilir	Manşon, Welch Allyn , tekrar kullanılabilir, büyük yetişkin
REUSE-12L	Tekrar Kullanılabilir	Manşon, Welch Allyn , tekrar kullanılabilir, büyük yetişkin uzun
REUSE-13	Tekrar Kullanılabilir	Manşon, Welch Allyn , tekrar kullanılabilir, uyluk
SOFT-08	Tek Kullanımlık	Manşon, Welch Allyn , küçük çocuk
SOFT-09	Tek Kullanımlık	Manşon, Welch Allyn , çocuk
SOFT-10	Tek Kullanımlık	Manşon, Welch Allyn , küçük yetişkin
SOFT-11	Tek Kullanımlık	Manşon, Welch Allyn , yetişkin
SOFT-11L	Tek Kullanımlık	Manşon, Welch Allyn , yetişkin uzun
SOFT-12	Tek Kullanımlık	Manşon, Welch Allyn , büyük yetişkin
SOFT-12L	Tek Kullanımlık	Manşon, Welch Allyn , büyük yetişkin uzun
SOFT-13	Tek Kullanımlık	Manşon, Welch Allyn , uyluk
ECOCUFF-09	Tek Kullanımlık	EcoCuff, Çocuk, 1521 cm
ECOCUFF-10	Tek Kullanımlık	EcoCuff, Küçük Yetişkin, 2028 cm
ECOCUFF-11	Tek Kullanımlık	EcoCuff, Yetişkin, 2738 cm
ECOCUFF-12	Tek Kullanımlık	EcoCuff, Büyük Yetişkin, 3345 cm
ECOCUFF-MLT	Tek Kullanımlık	EcoCuff, çoklu paket

Masimo puls oksimetre

Parça numarası	Model	Açıklama
LNCS-DCI	LNCS	Tekrar kullanılabilir parmak sensörü - Yetişkin
LNCS-DCIP	LNCS	Tekrar kullanılabilir parmak sensörü - Pediyatrik
LNCS-ADTX	LNCS	Tek kullanımlık yapışkanlı parmak sensörü - Yetişkin (kutu başına 20 adet)
LNCS-PDTX	LNCS	Tek kullanımlık yapışkanlı parmak sensörü - Pediyatrik (kutu başına 20 adet)

Parça numarası	Model	Açıklama
LNCS-YI	LNCS	Çok bölgeli tekrar kullanılabilir sensör (1 sensör, 6 yapışkan sargı)
LNCS-TC-I	LNCS	Tekrar kullanılabilir kulak sensörü
LNCS-NEO-L-3	LNCS	Tek kullanımlık yapışkanlı parmak sensörü - Yenidoğan/Yetişkin (kutu başına 20 adet)
NEO-WRAP-RP	LNCS	Yenidoğan yapışkanları için değiştirme sargısı (kutu başına 100 adet)
LNCS-INF-3	LNCS	Tek kullanımlık yapışkanlı parmak sensörü - Çocuk (kutu başına 20 adet)
INF-WRAP-RP	LNCS	Çocuk yapışkanları için değiştirme sargısı (kutu başına 100 adet)
YI-AD	LNCS	YI sensörü için çoklu bölge, yapışkanlı sargı yetişkin/pediyatrik/yenidoğan (kutu başına 100 adet)
YI-FM	LNCS	YI sensörü için çoklu bölge köpük sargı yetişkin/pediyatrik/yenidoğan (kutu başına 12 adet)

Nellcor puls oksimetre

Parça numarası	Model	Açıklama
DS-100A	OxiMax	Durasensor yetişkin oksijen transdüseri
D-YS	OxiMax	Dura-Y oksijen transdüseri (1 sensör, 40 sargı)
D-YSE	OxiMax	Kulak klipsi (Dura-Y sensörü ile kullanın)
D-YSPD	OxiMax	PediCheck pediyatrik kısmi muayene (Dura-Y sensörü ile kullanın)
MAX-AI	OxiMax	OxiMax yetişkin sensörü (tek kullanımlık, 24'lü kutu)
MAX-PI	OxiMax	OxiMax pediyatrik sensör (tek kullanımlık, 24'lü kutu)
MAX-II	OxiMax	OxiMax bebek sensörü (tek kullanımlık, 24'lü kutu)
OXI-A/N	OxiMax	Oxiband yetişkin/yenidoğan transdüseri (1 sensör, 50 sargı)
OXI-P/I	OxiMax	Oxiband pediyatrik/bebek transdüseri (1 sensör, 50 sargı)

Nonin puls oksimetre

Parça numarası	Açıklama
3278-010	8000AP Nonin SpO2 sensörü, yetişkin, 2 m

Parça numarası	Açıklama
2360-010	8000AP Nonin SpO2 sensörü, pediyatrik, 2 m
0741-000	8000J Nonin 25 sargılı yetişkin esnek sensörü
4097-000	8000JFW Nonin yedek yetişkin sargıları 25/paket
0740-000	8008J Nonin 25 sargılı bebek esnek sensörü
4774-000	8008JFW Nonin yedek bebek sargıları 25/paket
0739-000	8001J Nonin 25 sargılı yenidoğan esnek sensörü
4777-000	8008JFW Nonin yedek yenidoğan sargıları 25/paket
7426-001	6000CA Nonin tek kullanımlık yetişkin kumaş 24/kutu
7426-002	6000CP Nonin tek kullanımlık pediyatrik kumaş 24/kutu
7426-003	6000CI Nonin tek kullanımlık bebek kumaş 24/kutu
7426-004	6000CN Nonin tek kullanımlık yenidoğan kumaş 24/kutu

Braun termometri

Parça numarası	Açıklama
06000-005	Kullanılıp atılabilir ölçüm ucu kılıfları (5.000 kılıf, paketli 200/kutu)
06000-801	Kullanılıp atılabilir ölçüm ucu kılıfları (800 kılıf, paketli 200/kutu)
06000-800	Kullanılıp atılabilir ölçüm ucu kılıfları (800 kılıf, paketli 200/kutu)

SureTemp Plus termometri

Parça numarası	Açıklama
02895-000	Ağızdan ölçüm ucu ve yuva kiti (2,7 m / 9 ft)
02895-100	Rektal ölçüm ucu ve yuva kiti (2,7 m / 9 ft)
05031-101	SureTemp Plus Tek Kullanımlık ölçüm ucu kılıfları (1000 kılıf, paketli 25 adet/kutu)
05031-110	SureTemp Plus Tek Kullanımlık prob kılıfları (10.000 kılıf, paketli 25 adet/kutu)

Garanti

Welch Allyn bu ürününde malzeme ve işçilik açısından bir kusur bulunmayacağını ve Welch Allyn veya yetkili dağıtıcıları ve temsilcilerinden satın alındığı tarihten itibaren iki yıl boyunca üreticinin spesifikasyonlarına uygun şekilde çalışacağını garanti eder.

Garanti süresi satın alma tarihinde başlayacaktır. Satın alma tarihi: 1) cihaz doğrudan Welch Allyn firmasından alınmışsa faturada belirtilen gönderim tarihi 2) ürünün kaydedilmesi sırasında belirtilen tarih, 3) ürünün Welch Allyn yetkili dağıtıcısından satın alınırken söz konusu dağıtıcı tarafından makbuza işlenen satın alma tarihidir.

Bu garanti, şunlardan kaynaklanan hasarı karşılamaz: 1) sevkiyat sırasında taşıma, 2) etiketli talimatlara aykırı kullanım veya bakım, 3) Welch Allyn tarafından yetki verilmemiş kişilerce değişiklik veya onarım veya 4) kazalar.

Ürün garantisi ayrıca, aşağıdaki hükümlere ve kısıtlamalara tabidir. Aksesuarlar garanti kapsamına dahil değildir. Garanti bilgileri için, her bir aksesuarla birlikte sağlanan kullanım talimatlarına başvurun.

Cihazın Welch Allyn Servis merkezine geri gönderim masrafı dahil değildir.

Herhangi bir ürünü veya aksesuarı tamirat için özel olarak tasarlanmış Welch Allyn servis merkezlerine göndermeden önce Welch Allyn'den bir servis bildirim numarası alınmalıdır. Servis bildirim numarasını almak için Welch Allyn Teknik Destek birimiyle iletişime geçin.

BU GARANTİ, DOLAYLI TİCARİ GARANTİLER VE BELİRLİ BİR AMACA UYGUN GARANTİLER DAHİL OLUP BUNLARLA SINIRLI OLMAMAK ÜZERE DİĞER TÜM AÇIK VEYA DOLAYLI GARANTİLERİN YERİNE GEÇER. WELCH ALLYN'IN BU GARANTİ KAPSAMINDAKİ SORUMLULUĞU KUSURLU ÜRÜNÜN TAMİRATI VE DEĞİŞTİRİLMESİYLE SINIRLIDIR. WELCH ALLYN GARANTİ KAPSAMINDA YER ALMAYAN BİR ÜRÜN KUSURUNDAN KAYNAKLI HERHANGİ BİR DOĞRUDAN VEYA DOLAYLI HASARDAN SORUMLU TUTULAMAZ.