



Hillrom™

Welch Allyn®
Connex® Spot Monitor



Οδηγίες χρήσης

Έκδοση λογισμικού 1.X

© 2021 Welch Allyn. Με την επιφύλαξη παντός δικαιώματος. Για την υποστήριξη της προοριζόμενης χρήσης του προϊόντος που περιγράφεται σε αυτήν τη δημοσίευση, επιτρέπεται η αντιγραφή αυτής της δημοσίευσης από τον αγοραστή του προϊόντος, μόνο για εσωτερική διανομή, από τα μέσα που παρέχονται από τη Welch Allyn. Καμία άλλη χρήση, αναπαραγωγή ή διανομή αυτής της δημοσίευσης, ή οποιουδήποτε τμήματος αυτής, δεν επιτρέπεται χωρίς γραπτή άδεια της Welch Allyn.

Δήλωση νομικού περιεχομένου. Η Welch Allyn, Inc. ("Welch Allyn") δεν αναλαμβάνει καμία ευθύνη για τραυματισμό που μπορεί να είναι αποτέλεσμα (i) της μη συμμόρφωσης με τις οδηγίες χρήσης, τις προφυλάξεις, τις προειδοποιήσεις ή τη δήλωση προοριζόμενης χρήσης, όπως αναγράφονται στο παρόν εγχειρίδιο, ή (ii) για οποιαδήποτε παράνομη ή παράτυπη χρήση του προϊόντος.

Τα Welch Allyn, Connex, SureTemp, FlexiPort και SureBP είναι σήματα κατατεθέντα της Welch Allyn. Το EcoCuff είναι εμπορικό σήμα της Welch Allyn.

Το RD SET είναι εμπορικό σήμα της Masimo Corporation. Τα LNCS, ReSposable, SET, LNOP και Masimo είναι σήματα κατατεθέντα της Masimo Corporation. Η κατοχή ή αγορά μιας συσκευής εξοπλισμένης με Masimo SpO2 δεν εκχωρεί οποιαδήποτε ρητή ή σιωπηρή άδεια χρήσης της συσκευής με μη εγκεκριμένους αισθητήρες ή καλώδια τα οποία, από μόνα τους ή σε συνδυασμό με αυτή τη συσκευή, εμπίπτουν στο εύρος ενός ή περισσοτέρων διπλωμάτων ευρεσιτεχνίας σχετικών με την παρούσα συσκευή.

Για πληροφορίες σχετικά με τα διπλώματα ευρεσιτεχνίας της Masimo, επισκεφθείτε τη διεύθυνση www.masimo.com/patents.htm.

Τα Nellcor SpO2 Patient Monitoring System with OxiMax Technology και Nellcor SpO2 OxiMax Technology είναι εμπορικά σήματα της εταιρείας Medtronic.

Τα Braun και ThermoScan είναι σήματα κατατεθέντα της Braun GmbH.

Το Nonin είναι σήμα κατατεθέν της Nonin Medical, Inc.

Το λεκτικό σήμα *Bluetooth* και τα λογότυπα είναι σήματα κατατεθέντα της *Bluetooth SIG, Inc.* και οποιαδήποτε χρήση αυτών των σημάτων από τη Welch Allyn είναι κατόπιν άδειας.

Το λογισμικό που χρησιμοποιείται σε αυτό το προϊόν αποτελεί πνευματική ιδιοκτησία για το 2021 της Welch Allyn ή των προμηθευτών της. Με την επιφύλαξη παντός δικαιώματος. Το λογισμικό προστατεύεται από τη νομοθεσία των Η.Π.Α. και από τις διεθνείς συμβάσεις περί πνευματικής ιδιοκτησίας που ισχύουν παγκοσμίως. Δυνάμει των νόμων αυτών, ο κάτοχος της άδειας χρήσης δικαιούται να χρησιμοποιεί το αντίγραφο του λογισμικού που ενσωματώνεται στο παρόν όργανο όπως προβλέπεται βάσει της λειτουργίας του προϊόντος στο οποίο ενσωματώνεται.

Απαγορεύεται η αντιγραφή, η αποσυμπλήρωση, η ανακατασκευή πηγαίου ή αντικειμενικού κώδικα του λογισμικού ή η με οποιονδήποτε τρόπο μετατροπή του λογισμικού σε μορφή κατανοητή από τον άνθρωπο. Αυτό δεν αποτελεί πώληση του λογισμικού ή οποιαδήποτε αντιγράφου του λογισμικού. Όλα τα δικαιώματα, οι τίτλοι και η κατοχή του λογισμικού παραμένουν ιδιοκτησία της Welch Allyn ή των προμηθευτών της.

Αυτό το προϊόν μπορεί να περιέχει λογισμικό που είναι γνωστό ως "ελεύθερο λογισμικό" ή "λογισμικό ανοιχτού κώδικα" (FOSS). Η Hill-Rom χρησιμοποιεί και υποστηρίζει τη χρήση του FOSS. Πιστεύουμε ότι το FOSS καθιστά τα προϊόντα μας πιο ισχυρά και ασφαλή και παρέχει σε εμάς και στους πελάτες μας μεγαλύτερη ευελιξία. Για να μάθετε περισσότερα σχετικά με το FOSS που μπορεί να χρησιμοποιείται σε αυτό το προϊόν, επισκεφθείτε τον ιστότοπό μας σχετικά με το FOSS στη διεύθυνση hillrom.com/opensource. Οπου απαιτείται, ένα αντίγραφο του πηγαίου κώδικα FOSS είναι διαθέσιμο στον δικό μας ιστότοπο FOSS.

ΔΙΠΛΩΜΑΤΑ ΕΥΡΕΣΙΤΕΧΝΙΑΣ / ΔΙΠΛΩΜΑ ΕΥΡΕΣΙΤΕΧΝΙΑΣ hillrom.com/patents.

Τα προϊόντα ενδέχεται να καλύπτονται από ένα ή περισσότερα διπλώματα ευρεσιτεχνίας. Ανατρέξτε στην παραπάνω διεύθυνση στο διαδίκτυο. Οι εταιρείες της Hill-Rom είναι οι ιδιοκτήτες των ευρωπαϊκών, αμερικανικών και άλλων διπλωμάτων ευρεσιτεχνίας και αιτήσεων διπλωμάτων ευρεσιτεχνίας που εκκρεμούν.

Για πληροφορίες σχετικά με οποιοδήποτε προϊόν, επικοινωνήστε με το τμήμα τεχνικής υποστήριξης της Hillrom: hillrom.com/en-us/about-us/locations/.

REF 108621, 80023713 Εκδ. D

Ημερομηνία αναθεώρησης: 2021-10

Το παρόν εγχειρίδιο ισχύει για το μονίτορ **#** 901058 VITAL SIGNS MONITOR CORE



Welch Allyn, Inc.
4341 State Street Road
Skaneateles Falls, NY 13153 USA



EC REP και ΕΙΣΑΓΩΓΕΑΣ ΕΕ
Welch Allyn Limited
Navan Business Park
Dublin Road
Navan, Co. Meath
C15 AW22 Ireland

Εξουσιοδοτημένος ανάδοχος στην Αυστραλία
Welch Allyn Australia Pty. Ltd.
Unit 4.01, 2-4 Lyonpark Road
Macquarie Park, NSW 2113
Τηλέφωνο 1800 650 083

Η Welch Allyn, Inc. είναι θυγατρική εταιρεία της Hill-Rom Holdings, Inc.

hillrom.com



Περιεχόμενα

Εισαγωγή	1
Προοριζόμενη χρήση	1
Αντενδείξεις	1
Σχετικά έγγραφα	2
Σύμβολα και ορισμοί	3
Σχετικά με τις προειδοποιήσεις και τις προφυλάξεις	7
Γενικές προειδοποιήσεις και προφυλάξεις	7
Υπολειπόμενος κίνδυνος	17
Αναφορά ανεπιθύμητων συμβάντων	17
Στοιχεία ελέγχου, ενδείξεις και βύσματα	19
Ρύθμιση	23
Αναλώσιμα και αξεσουάρ	23
Σύνδεση της μπαταρίας	23
Στερέωση του μόνιτορ	24
Προσάρτηση της υποδοχής ακροδέκτη και του ακροδέκτη θερμοκρασίας	25
Αφαίρεση του ακροδέκτη θερμοκρασίας και της υποδοχής ακροδέκτη	25
Σύνδεση του εύκαμπτου σωλήνα ΜΕΑΠ	25
Αποσύνδεση του εύκαμπτου σωλήνα ΜΕΑΠ	26
Σύνδεση του καλωδίου SpO ₂	26
Αποσύνδεση του καλωδίου SpO ₂	26
Σύνδεση παρελκομένου	26
Αποσύνδεση εξαρτήματος	26
Αποσύνδεση παροχής ρεύματος AC	27
Έναρξη λειτουργίας	29
Λειτουργία	29
Μέθοδοι σύνδεσης	35
Προφίλ	37
Λειτουργίες κοινής οθόνης	41
Κύριες οθόνες	42
Αναδυόμενες οθόνες	45
Πλοήγηση	46
Διαχείριση δεδομένων ασθενών	49
Φόρτωση δεδομένων ασθενούς με σαρωτή ή συσκευή ανάγνωσης RFID	50
Προσθήκη ασθενούς	50
Αναζήτηση ασθενούς από τη λίστα ασθενών με χρήση σαρωτή ή συσκευής ανάγνωσης RFID	51

Διαχείριση αρχείων ασθενούς	51
Τροποποιητές	52
Λίστα ασθενών	52
Ειδοποιήσεις	55
Συνοπτική προβολή ζωτικών ενδείξεων	55
Όρια ειδοποιήσεων	55
Σήμα υπενθύμισης ειδοποίησης	55
Τύποι ειδοποιήσεων	56
Θέσεις αναγγελίας ειδοποιήσεων	56
Εικονίδια στην καρτέλα Home (Αρχική)	57
Επαναφορά (παύση ή απενεργοποίηση) ηχητικών ειδοποιήσεων	58
Προσαρμογή ορίων για ειδοποιήσεις ζωτικών ενδείξεων	59
Τροποποίηση αναγγελίας ηχητικών ειδοποιήσεων	60
Μηνύματα και προτεραιότητες ειδοποιήσεων	61
Κλήση νοσηλεύτη	62
Παρακολούθηση ασθενούς	63
Απαιτούμενες παράμετροι	63
Διαστήματα	64
ΜΕΑΠ	67
Θερμοκρασία	70
SpO2	81
Ρυθμός αναπνοής (RR)	87
Προσαρμοσμένη βαθμολογία (Βαθμολογίες πρώιμης ειδοποίησης)	91
Τροποποιητές και μη αυτόματες παράμετροι	92
Εργαλείο διαμόρφωσης	93
Ρυθμίσεις για προχωρημένους	93
Συντήρηση και σέρβις	95
Εκτέλεση περιοδικών ελέγχων	95
Αντικατάσταση της μπαταρίας του μόνιτορ	95
Αντικαταστήστε την μπαταρία της επιφάνειας εργασίας APM	96
Απαιτήσεις καθαρισμού	98
Απόρριψη συσκευής	103
Αντιμετώπιση προβλημάτων	105
Μηνύματα ΜΕΑΠ	106
Μηνύματα μονάδας SpO2	113
Μηνύματα θερμοκρασίας	130
Μηνύματα δεδομένων ασθενούς και κλινικού ιατρού	143
Μηνύματα ασύρματου πομποδέκτη	147
Μηνύματα συνδεσιμότητας	155
Μηνύματα συστήματος	157
Μηνύματα ενημέρωσης λογισμικού	161
Μηνύματα Bluetooth	163
Μηνύματα APM	163
Προδιαγραφές	167
Φυσικές προδιαγραφές	167
Περιβαλλοντικές προδιαγραφές	175
Ασύρματος πομποδέκτης του μόνιτορ	175
Μονάδα Bluetooth	177

Επιλογές ρύθμισης παραμέτρων	178
Ημερομηνία κατασκευής: τρόπος αποκωδικοποίησης σειριακού αριθμού	179
Βαθμονόμηση	179
Πρότυπα και συμμόρφωση	181
Γενική συμμόρφωση και πρότυπα	181
Κανονιστική συμμόρφωση ασύρματου πομποδέκτη	181
Οδηγίες και δήλωση του κατασκευαστή	187
Συμμόρφωση ηλεκτρομαγνητικής συμβατότητας (ΗΜΣ)	187
Πληροφορίες περί ατρωσίας και εκπομπών	189
Παράρτημα	195
Εγκεκριμένα εξαρτήματα	195
Εγγύηση	205

Εισαγωγή

Το παρόν εγχειρίδιο περιγράφει τις δυνατότητες και τη λειτουργία του Connex Spot Monitor (μόνιτορ). Οι πληροφορίες που παρέχονται, συμπεριλαμβανομένων των εικόνων, αναφέρονται σε μόνιτορ που έχει διαμορφωθεί με τις επιλογές μέτρησης της μη επεμβατικής αρτηριακής πίεσης (ΜΕΑΠ), της θερμοκρασίας σώματος, της παλμικής οξυμετρίας (SpO₂), του ρυθμού αναπνοής (RR) και του σφυγμού. Εάν η διαμόρφωση του μόνιτορ που έχετε δεν διαθέτει κάποια από αυτές τις επιλογές, κάποιες από τις πληροφορίες αυτού του εγχειριδίου ενδέχεται να μην ισχύουν.

Πριν χρησιμοποιήσετε το μόνιτορ, διαβάστε τις ενότητες του εγχειριδίου που αναφέρονται στη χρήση του μόνιτορ.

Προοριζόμενη χρήση

Τα μόνιτορ Connex Spot Monitors προορίζονται για χρήση από κλινικούς ιατρούς και εξειδικευμένο ιατρικό προσωπικό για την παρακολούθηση της μη επεμβατικής αρτηριακής πίεσης, των σφυγμών, του μη επεμβατικού λειτουργικού κορεσμού οξυγόνου αρτηριακής αιμοσφαιρίνης (SpO₂) και της θερμοκρασίας σώματος σε λειτουργία κανονικής και μασχαλιαίας μέτρησης νεογνικών, παιδιατρικών και ενήλικων ασθενών.

Οι πιο πιθανοί χώροι για την παρακολούθηση ασθενών είναι οι αίθουσες γενικής ιατρικής ή τα χειρουργεία, τα νοσοκομεία γενικής ιατρικής και τα ιατρεία εναλλακτικής φροντίδας.

Το προϊόν αυτό διατίθεται προς πώληση μόνο κατόπιν εντολής ιατρού ή ατόμου με άδεια άσκησης ιατρικού επαγγέλματος.

Αντενδείξεις

Αυτό το σύστημα δεν προορίζεται για χρήση:

- σε ασθενείς που συνδέονται σε μηχανήματα υποστήριξης καρδιάς ή πνευμόνων
- σε ασθενείς που μεταφέρονται εκτός των νοσοκομειακών εγκαταστάσεων
- κοντά σε μηχάνημα μαγνητικής τομογραφίας (MRI)
- μέσα σε υπερβαρικό θάλαμο
- κοντά σε εύφλεκτα αναισθητικά
- κοντά σε συσκευές ηλεκτροκαυτηρίασης

Για τις αντενδείξεις των αισθητήρων SpO₂, συμβουλευτείτε τις οδηγίες χρήσης του κατασκευαστή του αισθητήρα.

Για μόνитор εξοπλισμένα με αισθητήρα Masimo SpO2 και τον αισθητήρα δακτύλου SpO2 για την προαιρετική μέτρηση του ρυθμού αναπνοής (RR), η μη επεμβατική μέτρηση του ρυθμού αναπνοής δεν προορίζεται για χρήση σε νεογνικούς ασθενείς.

Σχετικά έγγραφα

Όταν χρησιμοποιείτε αυτό το εγχειρίδιο, ανατρέχετε στα ακόλουθα:

- *Εγχειρίδιο συντήρησης του Connex® Spot Monitor* <https://assets.hillrom.com/is/content/hillrom/80019225LITPDFpdf>
- Welch Allyn Service Tool:
<https://www.hillrom.com/en/services/welch-allyn-service-tool/>
- *Οδηγός εγκατάστασης και διαμόρφωσης του Welch Allyn Service Tool:*
<https://www.hillrom.com/en/services/welch-allyn-service-tool/>
- *CD με οδηγίες χρήσης του θερμομέτρου Welch Allyn Braun ThermoScan® PRO 6000*
- *CD με οδηγίες χρήσης του σταθμού φόρτισης Welch Allyn Braun ThermoScan® PRO 6000*
- *Οδηγίες χρήσης της συσκευής δοκιμής βαθμονόμησης Welch Allyn 9600 Plus* <https://assets.hillrom.com/is/content/hillrom/80020333LITPDFpdf>
- Τοποθεσία web της Hillrom: hillrom.com

Σύμβολα και ορισμοί

Σύμβολα εγγράφου τεκμηρίωσης

Για πληροφορίες σχετικά με την προέλευση αυτών των συμβόλων, ανατρέξτε στο γλωσσάρι συμβόλων της Welch Allyn: <https://www.hillrom.com/content/dam/hillrom-aem/us/en/sap-documents/LIT/80022/80022945LITPDF.pdf>.



ΠΡΟΕΙΔΟΠΟΙΗΣΗ Οι δηλώσεις προειδοποίησης αυτού του εγχειριδίου υποδεικνύουν συνθήκες ή πρακτικές που θα μπορούσαν να επιφέρουν ασθένεια, τραυματισμό ή θάνατο. Οι δηλώσεις προειδοποίησης εμφανίζονται με γκρι φόντο σε ασπρόμαυρο έγγραφο.



ΠΡΟΣΟΧΗ Οι δηλώσεις προφύλαξης αυτού του εγχειριδίου υποδεικνύουν συνθήκες ή πρακτικές που θα μπορούσαν να προκαλέσουν βλάβη στον εξοπλισμό ή άλλο αντικείμενο ή απώλεια δεδομένων. Αυτός ο ορισμός ισχύει τόσο για τα κίτρινα όσο και για τα ασπρόμαυρα σύμβολα.



Ακολουθήστε τις οδηγίες χρήσης (IFU) -- υποχρεωτική ενέργεια.

Ένα αντίγραφο των οδηγιών χρήσης διατίθεται σε αυτόν τον ιστότοπο.

Μπορείτε να παραγγείλετε ένα έντυπο αντίγραφο των οδηγιών χρήσης από τη Welch Allyn που παραδίδεται εντός 7 ημερολογιακών ημερών.

Σύμβολα παροχής ρεύματος



Αναμονή



Ισοδυναμική γείωση



Βύσμα τροφοδοσίας











Δεν υπάρχει μπαταρία ή η μπαταρία είναι ελαττωματική







Υπάρχει τροφοδοσία εναλλασσόμενου ρεύματος, η μπαταρία είναι πλήρως φορτισμένη





Επίπεδο φόρτισης μπαταρίας

	Υπάρχει τροφοδοσία εναλλασσόμενου ρεύματος, η μπαταρία φορτίζεται		Μπαταρία
	Εναλλασσόμενο ρεύμα (AC)		Επαναφορτιζόμενη μπαταρία
	Ονομαστική τιμή εισόδου ρεύματος, DC		Ονομαστική τιμή εισόδου ρεύματος, AC
Li-ion	Μπαταρία ιόντων λιθίου		Συνεχές ρεύμα (DC)
	Προστατευτική γείωση (PE)		





Σύμβολα συνδέσεων

	Bluetooth®		Ethernet
	USB		Κλήση νοσηλευτή
	<p>Ισχύς σήματος ασύρματης σύνδεσης</p> <ul style="list-style-type: none"> • Άριστο (4 γραμμές) • Καλό (3 γραμμές) • Μέτριο (2 γραμμές) • Ασθενές (1 γραμμή) • Δεν υπάρχει σήμα (καμία γραμμή) • Δεν υπάρχει σύνδεση (κενό) 		

Διάφορα σύμβολα

	Κατασκευαστής		Εφαρμοσμένα εξαρτήματα τύπου BF, με προστασία από απινίδωση
---	---------------	---	---

	Αναγνωριστικό προϊόντος		Αριθμός σειράς
	Αριθμός επαναληπτικής παραγγελίας		Σήματα RoHS Κίνας για προστασία από μόλυνση που οφείλεται σε προϊόντα ηλεκτρονικών πληροφοριών. Το XX υποδεικνύει τη φιλική για το περιβάλλον χρονική περίοδο χρήσης σε έτη.
	Μην επαναχρησιμοποιείτε. Συσκευή μίας χρήσης		Ξεχωριστή συλλογή ηλεκτρικού και ηλεκτρονικού εξοπλισμού. Μην απορρίπτετε μαζί με τα αταξινόμητα αστικά απόβλητα.
	Μη ιονίζουσα ηλεκτρομαγνητική ακτινοβολία		Καλέστε για συντήρηση
	Φως εργασίας		Μόνο κατόπιν συνταγογράφησης ή "Για χρήση από επαγγελματία υγείας με άδεια άσκησης ή κατόπιν εντολής αυτού"
	Αυτή η πλευρά προς τα πάνω		Εύθραστο
IPX2	IP = Διεθνής σήμανση προστασίας X = Χωρίς προστασία από είσοδο αντικειμένων 2 = Προστασία έναντι κατακόρυφης πτώσης σταγόνων νερού όταν το περίβλημα έχει κλίση έως και 15°		Αυστραλιανή Αρχή Επικοινωνιών και ΜΜΕ (ACMA) Σήμα συμμόρφωσης ραδιοεξοπλισμού (RCM).
	Όριο θερμοκρασίας		Διεθνής κωδικός μονάδων εμπορίας
	Όριο στοιβαξης κατά αριθμό		Διατηρήστε τη συσκευή στεγνή
	Όρια υγρασίας		Ανακυκλώσιμο

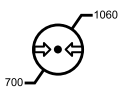
	Μέγιστα όρια ασφαλούς φορτίου εργασίας		Μάζα σε χιλιόγραμμα (kg)
	Ιαπωνικό σύμβολο έγκρισης PSE για Κατηγορία A		Ιατροτεχνολογικό προϊόν
	Περιορισμός ατμοσφαιρικής πίεσης		

Σύμβολο οθόνης



Ένδειξη προόδου για δραστηριότητες όπως λήψη μετρήσεων και σύνδεση με φορητό υπολογιστή

Σχετικά με τις προειδοποιήσεις και τις προφυλάξεις

Οι δηλώσεις προειδοποιήσεων και προφυλάξεων μπορούν να εμφανίζονται στο μόνιτορ, στη συσκευασία, στο κιβώτιο μεταφοράς ή σε αυτό το έγγραφο.

Το μόνιτορ είναι ασφαλές για ασθενείς και κλινικούς ιατρούς, όταν χρησιμοποιείται σύμφωνα με τις οδηγίες και τις δηλώσεις των προειδοποιήσεων και προφυλάξεων που εμφανίζονται σε αυτό το εγχειρίδιο.

Προτού χρησιμοποιήσετε το μόνιτορ, εξοικειωθείτε με τις ενότητες των οδηγιών χρήσης που αναφέρονται στη χρήση του μόνιτορ.



ΠΡΟΕΙΔΟΠΟΙΗΣΗ Οι δηλώσεις προειδοποίησης αυτού του εγχειριδίου υποδεικνύουν συνθήκες ή πρακτικές που θα μπορούσαν να επιφέρουν ασθένεια, τραυματισμό ή θάνατο.



ΠΡΟΣΟΧΗ Οι δηλώσεις προφύλαξης αυτού του εγχειριδίου υποδεικνύουν συνθήκες ή πρακτικές που θα μπορούσαν να προκαλέσουν βλάβη στον εξοπλισμό ή άλλο αντικείμενο ή απώλεια δεδομένων ασθενούς.

Γενικές προειδοποιήσεις και προφυλάξεις



ΠΡΟΕΙΔΟΠΟΙΗΣΗ Κίνδυνος τραυματισμού του ασθενούς. Πολλές μεταβλητές που σχετίζονται με το περιβάλλον, όπως η φυσιολογία του ασθενούς και η κλινική εφαρμογή, μπορούν να επηρεάσουν την ακρίβεια και την απόδοση του μόνιτορ. Κατά συνέπεια, πρέπει να επαληθεύετε όλες τις πληροφορίες ζωτικών ενδείξεων, ιδιαίτερα τη ΜΕΑΠ τον RR και το SpO₂, πριν από τη θεραπευτική αντιμετώπιση του ασθενούς. Εάν υπάρχει οποιαδήποτε αμφιβολία σε σχέση με την ακρίβεια μιας μέτρησης, επαληθεύστε τη μέτρηση με κάποια άλλη κλινικά αποδεκτή μέθοδο.



ΠΡΟΕΙΔΟΠΟΙΗΣΗ Κίνδυνος τραυματισμού του ασθενούς. Για να διασφαλίσετε την ακεραιότητα των δεδομένων και το απόρρητο του ασθενούς, αποθηκεύστε τις μετρήσεις και εκκαθαρίστε την οθόνη του μόνιτορ μεταξύ ασθενών.



ΠΡΟΕΙΔΟΠΟΙΗΣΗ Κίνδυνος προσωπικού τραυματισμού. Για την απομόνωση αυτού του εξοπλισμού από την κεντρική παροχή ρεύματος, η κατάλληλη διάταξη αποσύνδεσης είναι το καλώδιο τροφοδοσίας. Τοποθετήστε τον εξοπλισμό έτσι ώστε να είναι εύκολη η πρόσβαση στο καλώδιο ή η αποσύνδεσή του.



ΠΡΟΕΙΔΟΠΟΙΗΣΗ Κίνδυνος τραυματισμού του ασθενούς. Η χρήση φθαρμένων συρμάτων, καλωδίων και εξαρτημάτων μπορεί να επηρεάσει την ασφάλεια του ασθενούς και του χειριστή. Ποτέ μην ανασηκώνετε το μόνιτορ από το καλώδιο παροχής ρεύματος ή τα σημεία σύνδεσης με τον ασθενή. Ελέγχετε τακτικά το καλώδιο ρεύματος AC, την περιχειρίδα αρτηριακής πίεσης, το καλώδιο SpO2 και άλλα εξαρτήματα για τυχόν φθορές λόγω χρήσης, ξεφτίσματα ή άλλες βλάβες. Αντικαταστήστε, όπως είναι απαραίτητο.



ΠΡΟΕΙΔΟΠΟΙΗΣΗ Κίνδυνος τραυματισμού του ασθενούς. Κατά τη διάρκεια της απινίδωσης, διατηρείτε τα paddles εκφόρτισης μακριά από τους αισθητήρες του μόνιτορ και άλλα αγωγίμα εξαρτήματα που έρχονται σε επαφή με τον ασθενή.



ΠΡΟΕΙΔΟΠΟΙΗΣΗ Κίνδυνος τραυματισμού του ασθενούς. Τυχόν εξωτερική συμπίεση του εύκαμπτου σωλήνα ή της περιχειρίδας αρτηριακής πίεσης μπορεί να προκαλέσει τραυματισμό του ασθενούς, σφάλματα συστήματος ή ανακριβείς μετρήσεις.



ΠΡΟΕΙΔΟΠΟΙΗΣΗ Κίνδυνος τραυματισμού του ασθενούς. Πλύνετε τα χέρια σας για να μειώσετε τον κίνδυνο διασταυρούμενης επιμόλυνσης και νοσοκομειακής λοίμωξης.



ΠΡΟΕΙΔΟΠΟΙΗΣΗ Κίνδυνος τραυματισμού του ασθενούς. Μην τοποθετείτε το μόνιτορ ή τα παρελκόμενα σε θέσεις όπου μπορεί να προκληθεί πτώση πάνω στον ασθενή.



ΠΡΟΕΙΔΟΠΟΙΗΣΗ Κίνδυνος τραυματισμού του ασθενούς. Επαληθεύετε την ταυτότητα του ασθενούς στο μόνιτορ μετά από μη αυτόματη καταχώριση ή καταχώριση με χρήση γραμμικού κώδικα πριν από την εκτύπωση ή τη μεταφορά αρχείων ασθενών. Η αποτυχία αναγνώρισης του σωστού ασθενούς μπορεί να οδηγήσει σε τραυματισμό του ασθενούς.



ΠΡΟΕΙΔΟΠΟΙΗΣΗ Κίνδυνος τραυματισμού του ασθενούς. Εάν χρησιμοποιείτε επαναλαμβανόμενα τη λειτουργία επείγουσας μέτρησης, παρατηρείτε τακτικά το άκρο του ασθενούς για να βεβαιωθείτε ότι η κυκλοφορία του αίματος δεν παρεμποδίζεται και ότι η περιχειρίδα παραμένει στη θέση της. Η παρατεταμένη παρεμπόδιση της κυκλοφορίας του αίματος ή η μη κατάλληλη θέση της περιχειρίδας μπορεί να προκαλέσει μώλωπες.



ΠΡΟΕΙΔΟΠΟΙΗΣΗ Κίνδυνος τραυματισμού του ασθενούς. Μην τοποθετείτε την περιχειρίδα στο βραχίονα στην ίδια πλευρά που έχει πραγματοποιηθεί μαστεκτομή. Εάν είναι απαραίτητο, χρησιμοποιήστε τη μηριαία αρτηρία στο μηρό για να λάβετε μια μέτρηση.



ΠΡΟΕΙΔΟΠΟΙΗΣΗ Κίνδυνος ανακριβούς μέτρησης. Μην τοποθετείτε την περιχειρίδα σε σημείο όπου μπορεί να διαταράξει την ομαλή κυκλοφορία. Μην τοποθετείτε την περιχειρίδα σε οποιαδήποτε περιοχή όπου εμποδίζεται η κυκλοφορία ή σε άκρο που χρησιμοποιείται για ενδοφλέβιες εγχύσεις. Μην χρησιμοποιείτε τον αισθητήρα κλιπ δαχτύλου SpO2 και την περιχειρίδα αρτηριακής πίεσης ταυτόχρονα στο ίδιο άκρο. Μπορεί να προκληθεί προσωρινή απώλεια της παλμικής ροής, με αποτέλεσμα να μην εμφανιστεί μέτρηση ή να εμφανιστεί ανακριβής μέτρηση SpO2 ή σφυγμού μέχρι να επανέλθει η ροή.



ΠΡΟΕΙΔΟΠΟΙΗΣΗ Μην τοποθετείτε την περιχειρίδα σε σημεία του σώματος του ασθενούς όπου το δέρμα είναι ευαίσθητο ή τραυματισμένο. Ελέγχετε συχνά την περιοχή της περιχειρίδας για ερεθισμό.



ΠΡΟΕΙΔΟΠΟΙΗΣΗ Κίνδυνος αστοχίας του εξοπλισμού και τραυματισμού του ασθενούς. Μην καλύπτετε τις οπές εισόδου ή εξόδου αέρα που βρίσκονται στο πίσω μέρος και τη βάση του μόνιτορ. Η κάλυψη αυτών των οπών εξαερισμού μπορεί να προκαλέσει υπερθέρμανση του μόνιτορ ή σίγαση των ειδοποιήσεων.



ΠΡΟΕΙΔΟΠΟΙΗΣΗ Αυτός ο εξοπλισμός δεν είναι κατάλληλος για χρήση ηλεκτροχειρουργικών συσκευών.



ΠΡΟΕΙΔΟΠΟΙΗΣΗ Για την ασφάλεια του χειριστή και του ασθενούς, ο περιφερειακός εξοπλισμός και τα εξαρτήματα που έρχονται σε άμεση επαφή με τον ασθενή πρέπει να συμμορφώνονται με όλες τις ισχύουσες απαιτήσεις για την ασφάλεια, την ηλεκτρομαγνητική συμβατότητα (EMC) και τους κανονισμούς.



ΠΡΟΕΙΔΟΠΟΙΗΣΗ Κίνδυνος για βλάβη του εξοπλισμού και τραυματισμό ατόμου. Όταν μεταφέρετε το μόνιτορ σε κινητή βάση, στερεώνετε κατάλληλα όλα τα καλώδια και τα σύρματα του ασθενούς ώστε να βρίσκονται μακριά από τους τροχούς και να ελαχιστοποιηθεί ο κίνδυνος να μπερδευτεί κανείς στα καλώδια.



ΠΡΟΕΙΔΟΠΟΙΗΣΗ Κίνδυνος για βλάβη του εξοπλισμού και τραυματισμό ατόμου. Δεν επιτρέπονται τροποποιήσεις στο μόνιτορ από οποιονδήποτε άλλον εκτός από εξειδικευμένο αντιπρόσωπο σέρβις της Welch Allyn. Τυχόν τροποποίηση του μόνιτορ μπορεί να είναι επικίνδυνη για τους ασθενείς και το προσωπικό.



ΠΡΟΕΙΔΟΠΟΙΗΣΗ Κίνδυνος πυρκαγιάς και έκρηξης. Μην χρησιμοποιείτε το μόνιτορ ή τα παρελκόμενα παρουσία εύφλεκτων αναισθητικών μειγμάτων με αέρα, οξυγόνο ή οξείδιο του αζώτου, σε περιβάλλοντα εμπλουτισμένα με οξυγόνο ή σε οποιοδήποτε άλλο περιβάλλον όπου υπάρχει πιθανότητα έκρηξης.



ΠΡΟΕΙΔΟΠΟΙΗΣΗ Κίνδυνος πυρκαγιάς και ηλεκτροπληξίας. Συνδέετε μόνο καλώδια LAN που περιλαμβάνονται στην περίμετρο ενός κτιρίου. Τα αγωγίμα καλώδια δικτύου LAN που εκτείνονται σε πολλά κτίρια είναι πιθανό να προκαλέσουν πυρκαγιά ή ηλεκτροπληξία, εκτός εάν τοποθετηθούν καλώδια οπτικών ινών, αλεξικέραυνα ή άλλος κατάλληλος εξοπλισμός ασφαλείας.



ΠΡΟΕΙΔΟΠΟΙΗΣΗ Κίνδυνος ηλεκτροπληξίας. Ο εξοπλισμός αυτός πρέπει να συνδέεται μόνο σε κεντρική παροχή ρεύματος με προστατευτική γείωση.



ΠΡΟΕΙΔΟΠΟΙΗΣΗ Κίνδυνος ηλεκτροπληξίας. Μην ανοίγετε το μόνιτορ και μην επιχειρήσετε να το επισκευάσετε. Το μόνιτορ δεν περιλαμβάνει εσωτερικά εξαρτήματα που μπορούν να επισκευαστούν από το χρήστη. Πραγματοποιείτε μόνο τις τακτικές διαδικασίες καθαρισμού και συντήρησης που περιγράφονται αναλυτικά σε αυτό το εγχειρίδιο. Ο έλεγχος και η επισκευή των εσωτερικών εξαρτημάτων πρέπει να γίνεται μόνο από εξειδικευμένο τεχνικό προσωπικό.



ΠΡΟΕΙΔΟΠΟΙΗΣΗ Κίνδυνος ηλεκτροπληξίας. Όλοι οι σύνδεσμοι εισόδου και εξόδου (I/O) σήματος προορίζονται για σύνδεση αποκλειστικά και μόνο συσκευών που συμμορφώνονται με το πρότυπο IEC 60601-1 ή άλλα πρότυπα IEC (για παράδειγμα, το IEC 60950), ανάλογα με το μόνιτορ. Η σύνδεση πρόσθετων συσκευών στο μόνιτορ μπορεί να αυξήσει το ρεύμα διαρροής στο πλαίσιο της συσκευής ή στον ασθενή. Για τη διατήρηση της ασφάλειας χειριστή και ασθενούς, μελετήστε τις απαιτήσεις του προτύπου IEC 60601-1-1. Μετρήστε τα ρεύματα διαρροής για να επιβεβαιώσετε την απουσία κινδύνου ηλεκτροπληξίας.



ΠΡΟΕΙΔΟΠΟΙΗΣΗ Κίνδυνος έκρηξης ή μόλυνσης. Η ακατάλληλη απόρριψη μπαταριών μπορεί να ενέχει κίνδυνο έκρηξης ή μόλυνσης. Ποτέ μην απορρίπτετε μπαταρίες σε κάδους απορριμμάτων. Ανακυκλώνετε πάντα τις μπαταρίες σύμφωνα με τους τοπικούς κανονισμούς.



ΠΡΟΕΙΔΟΠΟΙΗΣΗ Χρησιμοποιείτε το μόνιτορ μόνο σύμφωνα με αυτές τις οδηγίες χρήσης. Μην χρησιμοποιείτε το μόνιτορ σε ασθενείς για τους οποίους ισχύουν οι Αντενδείξεις.



ΠΡΟΕΙΔΟΠΟΙΗΣΗ Τα όρια ειδοποιήσεων εξαρτώνται από τον ασθενή ή το νοσηλευτικό ίδρυμα. Ο κλινικός ιατρός πρέπει να καθορίζει ή να επαληθεύει τα όρια ειδοποιήσεων που είναι κατάλληλα για κάθε ασθενή. Κάθε φορά που ενεργοποιείται το μόνιτορ, πρέπει να ελέγχετε αν οι ρυθμίσεις ειδοποιήσεων είναι κατάλληλες για τον ασθενή σας πριν ξεκινήσετε την παρακολούθηση.



ΠΡΟΕΙΔΟΠΟΙΗΣΗ Κίνδυνος ανακριβούς μέτρησης. Το μόνιτορ δεν προορίζεται για χρήση κατά τη μεταφορά ασθενών εκτός του νοσοκομειακού ιδρύματος. Μην χρησιμοποιείτε το μόνιτορ για μετρήσεις ασθενών κατά τη διάρκεια διακομιδής.



ΠΡΟΕΙΔΟΠΟΙΗΣΗ Κίνδυνος ανακριβούς μέτρησης. Μην συνδέετε περισσότερους από έναν ασθενείς σε ένα μόνιτορ.



ΠΡΟΕΙΔΟΠΟΙΗΣΗ Κίνδυνος ανακριβούς μέτρησης. Τυχόν είσοδος σκόνης και σωματιδίων μπορεί να επηρεάσει την ακρίβεια των μετρήσεων αρτηριακής πίεσης. Χρησιμοποιείτε το μόνιτορ σε καθαρά περιβάλλοντα για να εξασφαλίσετε την ακρίβεια των μετρήσεων. Εάν παρατηρήσετε σκόνη ή χνούδια συσσωρευμένα στις οπές εξαερισμού του μόνιτορ, ζητήστε από κάποιον εξειδικευμένο τεχνικό να το ελέγξει και να το καθαρίσει.



ΠΡΟΕΙΔΟΠΟΙΗΣΗ Κίνδυνος ανακριβούς μέτρησης. Μην εκθέτετε τη συσκευή σε θερμοκρασίες πάνω από 50° C (122° F).



ΠΡΟΕΙΔΟΠΟΙΗΣΗ Κίνδυνος ανακριβούς μέτρησης. Μην χρησιμοποιείτε το μόνιτορ σε ασθενείς συνδεδεμένους σε μηχανήματα υποστήριξης καρδιάς ή πνευμόνων.



ΠΡΟΕΙΔΟΠΟΙΗΣΗ Κίνδυνος ανακριβούς μέτρησης. Μην χρησιμοποιείτε το μόνιτορ σε ασθενείς που έχουν σπασμούς ή ρίγη.



ΠΡΟΕΙΔΟΠΟΙΗΣΗ Τα υγρά μπορεί να προκαλέσουν βλάβη στα ηλεκτρονικά εξαρτήματα στο εσωτερικό του μόνιτορ. Προσέχετε να μην χυθούν υγρά πάνω στο μόνιτορ.

Αν χυθούν υγρά πάνω στο μόνιτορ:

1. Απενεργοποιήστε το μόνιτορ.
2. Αποσυνδέστε το βύσμα τροφοδοσίας.
3. Αφαιρέστε την μπαταρία από το μόνιτορ.
4. Σκουπίστε την περίσσεια υγρού που έχει τυχόν χυθεί στο μόνιτορ.



Σημείωση Εάν εισχωρήσουν υγρά στο μόνιτορ, μη χρησιμοποιείτε το μόνιτορ μέχρι να σκουπιστεί, να ελεγχθεί και να δοκιμαστεί κατάλληλα από εξειδικευμένο τεχνικό προσωπικό.

5. Επανατοποθετήστε την μπαταρία.
6. Επανασυνδέστε το βύσμα τροφοδοσίας.
7. Ενεργοποιήστε το μόνιτορ και επαληθεύστε ότι λειτουργεί κανονικά πριν το χρησιμοποιήσετε.



ΠΡΟΕΙΔΟΠΟΙΗΣΗ Το μόνιτορ μπορεί να μη λειτουργεί κανονικά, αν πέσει κάτω ή υποστεί βλάβη. Προστατεύστε το από ισχυρή πρόσκρουση και κραδασμούς. Μη χρησιμοποιείτε το μόνιτορ αν παρατηρήσετε οποιεσδήποτε ενδείξεις βλάβης. Κάθε μόνιτορ που πέφτει κάτω ή υφίσταται βλάβη πρέπει να ελέγχεται από εξειδικευμένο τεχνικό προσωπικό για να διαπιστωθεί αν λειτουργεί σωστά πριν χρησιμοποιηθεί ξανά.



ΠΡΟΕΙΔΟΠΟΙΗΣΗ Οι ελαττωματικές μπαταρίες ενδέχεται να προκαλέσουν βλάβη στο μόνιτορ. Εάν η μπαταρία εμφανίσει οποιεσδήποτε ενδείξεις βλάβης ή ρωγμές, πρέπει να αντικατασταθεί αμέσως και μόνο με μπαταρία εγκεκριμένη από τη Welch Allyn.



ΠΡΟΕΙΔΟΠΟΙΗΣΗ Κίνδυνος προσωπικού τραυματισμού. Τυχόν μη κατάλληλος χειρισμός της μπαταρίας μπορεί να οδηγήσει σε παραγωγή θερμότητας, καπνό, έκρηξη ή πυρκαγιά. Μην βραχυκυκλώνετε, συνθλίβετε, αποτεφρώνετε ή αποσυναρμολογείτε την μπαταρία. Ποτέ μην απορρίπτετε μπαταρίες σε κάδους απορριμμάτων. Να ανακυκλώνετε πάντοτε τις μπαταρίες, σύμφωνα με τους εθνικούς ή τοπικούς κανονισμούς.



ΠΡΟΕΙΔΟΠΟΙΗΣΗ Χρησιμοποιείτε μόνο εγκεκριμένα εξαρτήματα της Welch Allyn και πάντα σύμφωνα με τις οδηγίες χρήσης του κατασκευαστή. Η χρήση μη εγκεκριμένων εξαρτημάτων με το μόνιτορ ενδέχεται να διακυβέυσει την ασφάλεια του ασθενούς και του χειριστή, να επηρεάσει αρνητικά την απόδοση και την ακρίβεια του προϊόντος και να καταστήσει άκυρη την εγγύηση του προϊόντος.



ΠΡΟΕΙΔΟΠΟΙΗΣΗ Η εγκατάσταση του εξοπλισμού και των εξαρτημάτων που στερεώνονται στον τοίχο πρέπει να γίνεται σύμφωνα με τις συνοδευτικές οδηγίες. Η Welch Allyn δεν φέρει ευθύνη για την ακεραιότητα οποιασδήποτε εγκατάστασης που δεν έχει πραγματοποιηθεί από εξουσιοδοτημένο τεχνικό προσωπικό της Welch Allyn. Επικοινωνήστε με εξουσιοδοτημένο αντιπρόσωπο τεχνικής υποστήριξης ή άλλο εξειδικευμένο τεχνικό προσωπικό της Welch Allyn για ασφαλή και αξιόπιστη επαγγελματική εγκατάσταση οποιουδήποτε εξαρτήματος στερέωσης.



ΠΡΟΕΙΔΟΠΟΙΗΣΗ Η Welch Allyn δεν ευθύνεται για την ακεραιότητα της παροχής ρεύματος ενός νοσοκομειακού ιδρύματος. Εάν υπάρχει αμφιβολία για την ακεραιότητα της παροχής ρεύματος ή του προστατευτικού αγωγού γείωσης ενός νοσοκομειακού ιδρύματος, χρησιμοποιείτε πάντα το μόνιτορ μόνο με μπαταρία όταν είναι συνδεδεμένο στον ασθενή.



ΠΡΟΕΙΔΟΠΟΙΗΣΗ Κίνδυνος τραυματισμού του ασθενούς. Όπως και με κάθε ιατρικό εξοπλισμό, δρομολογήστε προσεκτικά τα καλώδια του ασθενούς, έτσι ώστε να μειώσετε την πιθανότητα παγίδευσης ή στραγγαλισμού του ασθενούς.



ΠΡΟΕΙΔΟΠΟΙΗΣΗ Κίνδυνος ανακριβούς μέτρησης. Μην χρησιμοποιείτε το μόνιτορ ή τα παρελκόμενά του κατά την απεικόνιση μαγνητικού συντονισμού (MRI) ή σε περιβάλλον MRI.



ΠΡΟΕΙΔΟΠΟΙΗΣΗ Για τη διασφάλιση της ασφάλειας, αποφύγετε τη στοίβαξη πολλών συσκευών ή την τοποθέτηση αντικειμένων πάνω από τη συσκευή κατά τη διάρκεια της λειτουργίας.



ΠΡΟΕΙΔΟΠΟΙΗΣΗ Για την προστασία από τραυματισμούς, ακολουθήστε τις παρακάτω οδηγίες:

- Αποφύγετε την τοποθέτηση της συσκευής πάνω σε επιφάνειες με ορατές κηλίδες υγρού.
- Μην βυθίζετε ή εμποτίζετε τη συσκευή σε υγρά.
- Χρησιμοποιείτε διαλύματα καθαρισμού μόνο όπως υποδεικνύεται στο παρόν εγχειρίδιο.
- Μην επιχειρήσετε να καθαρίσετε τη συσκευή κατά την παρακολούθηση ασθενούς.



ΠΡΟΕΙΔΟΠΟΙΗΣΗ Κίνδυνος ηλεκτροπληξίας. Για την προστασία από ηλεκτροπληξία, αφαιρείτε και αποσυνδέετε πάντα εντελώς τυχόν παρελκόμενα, συμπεριλαμβανομένων των αισθητήρων, πριν κάνετε μπάνιο τον ασθενή.



ΠΡΟΕΙΔΟΠΟΙΗΣΗ Διατηρείτε ελάχιστη απόσταση διαχωρισμού τουλάχιστον 30 cm (12 in) μεταξύ οποιουδήποτε μέρους του μόνιτορ και φορητού εξοπλισμού επικοινωνιών ραδιοσυχνότητων (συμπεριλαμβανομένων περιφερειακών, όπως καλώδια κεραίας και εξωτερικές κεραίες). Η απόδοση του μόνιτορ μπορεί να μειωθεί εάν δεν διατηρηθεί σωστή απόσταση.



ΠΡΟΣΟΧΗ Κίνδυνος ηλεκτροπληξίας. Μην αποστειρώνετε το μόνιτορ. Η αποστείρωση του μόνιτορ θα μπορούσε να προκαλέσει ζημιά στη συσκευή.



ΠΡΟΣΟΧΗ Σύμφωνα με την ομοσπονδιακή νομοθεσία των Ηνωμένων Πολιτειών, η πώληση, η διανομή ή η χρήση αυτής της συσκευής επιτρέπεται μόνον από ιατρό ή κατόπιν εντολής ιατρού ή ατόμου με άδεια άσκησης ιατρικού επαγγέλματος.



ΠΡΟΣΟΧΗ Κίνδυνος ηλεκτρομαγνητικών παρεμβολών. Το μόνιτορ συμμορφώνεται με τα ισχύοντα εγχώρια και διεθνή πρότυπα για τις ηλεκτρομαγνητικές παρεμβολές. Αυτά τα πρότυπα προορίζονται για την ελαχιστοποίηση των ηλεκτρομαγνητικών παρεμβολών σε ιατρικές συσκευές. Παρόλο που αυτό το μόνιτορ δεν αναμένεται να παρουσιάσει προβλήματα σε άλλο συμβατό εξοπλισμό ή να επηρεαστεί από άλλες συμβατές συσκευές, υπάρχει πάντα η πιθανότητα προβλημάτων λόγω παρεμβολών. Ως μέτρο προφύλαξης, αποφεύγετε τη χρήση του μόνιτορ κοντά σε άλλο εξοπλισμό. Σε περίπτωση που παρατηρηθεί παρεμβολή στον εξοπλισμό, αλλάξτε τη θέση του όπως κρίνετε ότι είναι απαραίτητο ή ανατρέξτε στις οδηγίες χρήσης του κατασκευαστή.



ΠΡΟΣΟΧΗ Μην μετακινείτε τη βάση ενόσω η πηγή τροφοδοσίας είναι συνδεδεμένη στην πρίζα.



ΠΡΟΣΟΧΗ Μην αποστειρώνετε το μόνιτορ. Η αποστείρωση του μόνιτορ θα μπορούσε να προκαλέσει βλάβη στη συσκευή.



ΠΡΟΣΟΧΗ Χρησιμοποιείτε μόνο (γειωμένο) καλώδιο ρεύματος AC Κλάσης I, για φόρτιση της πηγής τροφοδοσίας για το μόνιτορ.



ΠΡΟΣΟΧΗ Μην πατάτε παρατεταμένα το κουμπί  για να απενεργοποιήσετε το μόνιτορ όταν λειτουργεί κανονικά. Θα χαθούν τα δεδομένα των ασθενών και οι ρυθμίσεις διαμόρφωσης.



ΠΡΟΣΟΧΗ Ποτέ μη μετακινείτε το μόνιτορ ή την κινητή βάση τραβώντας κάποιο από τα καλώδια. Με αυτόν τον τρόπο το μόνιτορ μπορεί να αναποδογυρίσει ή να προκληθεί βλάβη στο καλώδιο. Ποτέ μην τραβάτε το καλώδιο ρεύματος όταν το αποσυνδέετε από την πρίζα. Όταν αποσυνδέετε το καλώδιο ρεύματος, να πιάνετε πάντα το βύσμα σύνδεσης. Διατηρείτε το καλώδιο μακριά από υγρά, θερμότητα και αντικείμενα με αιχμηρά άκρα. Αντικαταστήστε το καλώδιο ρεύματος αν το ανακουφιστικό τάσης, η μόνωση του καλωδίου ή οι μεταλλικές ακίδες έχουν καταστραφεί ή αρχίζουν να διαχωρίζονται από το βύσμα σύνδεσης.



ΠΡΟΣΟΧΗ Χρησιμοποιείτε μόνο το καλώδιο σύνδεσης USB της Welch Allyn για να συνδέσετε έναν φορητό υπολογιστή στη θύρα σύνδεσης USB. Οποιοσδήποτε φορητός υπολογιστής συνδέεται στο μόνιτορ πρέπει να λειτουργεί με μπαταρία, με καλώδιο παροχής ισχύος που συμμορφώνεται με το πρότυπο 60601-1 ή με μετασχηματιστή απομόνωσης που συμμορφώνεται με το πρότυπο 60601-1.



ΠΡΟΣΟΧΗ Αν η οθόνη αφής δεν ανταποκρίνεται κανονικά, ανατρέξτε στην ενότητα αντιμετώπισης προβλημάτων. Αν το πρόβλημα δεν μπορεί να επιλυθεί, διακόψτε τη χρήση του μόνιτορ και επικοινωνήστε με εξουσιοδοτημένο κέντρο σέρβις ή εξειδικευμένο προσωπικό σέρβις της Welch Allyn.

Προειδοποιήσεις, συστάσεις προσοχής και σημειώσεις που σχετίζονται με το παλμικό οξύμετρο μονοξειδίου του άνθρακα Masimo



ΠΡΟΕΙΔΟΠΟΙΗΣΗ Κίνδυνος τραυματισμού του ασθενούς. Μην θέσετε σε λειτουργία και μην χρησιμοποιήσετε το παλμικό οξύμετρο μονοξειδίου του άνθρακα, εκτός εάν έχει επαληθευτεί η ορθότητα της ρύθμισης.



ΠΡΟΕΙΔΟΠΟΙΗΣΗ Μην χρησιμοποιείτε το παλμικό οξύμετρο μονοξειδίου του άνθρακα, εάν φέρει ή υποψιάζεστε ότι φέρει ζημιές.



ΠΡΟΕΙΔΟΠΟΙΗΣΗ Κίνδυνος τραυματισμού του ασθενούς. Εάν οποιαδήποτε μέτρηση σας φαίνεται αμφιλεγόμενη, ελέγξτε πρώτα τις ζωτικές ενδείξεις του ασθενούς με εναλλακτικά μέσα και, στη συνέχεια, ελέγξτε την ορθή λειτουργία του παλμικού οξυμέτρου μονοξειδίου του άνθρακα.



ΠΡΟΕΙΔΟΠΟΙΗΣΗ Κίνδυνος ανακριβούς μέτρησης. Οι ανακριβείς μετρήσεις ρυθμού αναπνοής μπορεί να οφείλονται στα εξής:

- Εσφαλμένη εφαρμογή αισθητήρα
- Χαμηλή αρτηριακή αιμάτωση
- Τεχνικό σφάλμα λόγω κίνησης
- Χαμηλός αρτηριακός κορεσμός οξυγόνου
- Υπερβολικός θόρυβος περιβάλλοντος



ΠΡΟΕΙΔΟΠΟΙΗΣΗ Κίνδυνος ανακριβούς μέτρησης. Οι ανακριβείς μετρήσεις SpO₂ μπορεί να οφείλονται στα εξής:

- Εσφαλμένη εφαρμογή και τοποθέτηση αισθητήρα
- Αυξημένα επίπεδα COHb ή MetHb: Υψηλά επίπεδα COHb ή MetHb μπορεί να προκύψουν με φαινομενικά φυσιολογικό SpO₂. Όταν υπάρχει υποψία αυξημένων επιπέδων COHb ή MetHb, θα πρέπει να εκτελείται εργαστηριακή ανάλυση (οξυμετρία μονοξειδίου του άνθρακα) ενός δείγματος αίματος.
- Αυξημένα επίπεδα χολερυθρίνης
- Αυξημένα επίπεδα δυσλειτουργικής αιμοσφαιρίνης
- Αγγειοσπαστική νόσος, όπως η νόσος Raynaud, και περιφερική αγγειακή νόσος
- Αιμοσφαιρινοπάθεια και διαταραχές σύνθεσης αιμοσφαιρίνης όπως θαλασσαιμία, αιμοσφαιρίνη s (Hbs), αιμοσφαιρίνη c (Hbc), δρεπανοκυτταρική αναιμία κ.λπ.
- Υποκαπνικές ή υπερκαπνικές συνθήκες
- Σοβαρή αναιμία
- Πολύ χαμηλή αρτηριακή αιμάτωση
- Τεχνικό σφάλμα λόγω ακραίας κίνησης
- Μη φυσιολογικοί φλεβικοί παλμοί ή φλεβική συστολή
- Σοβαρή αγγειοσπασση ή υποθερμία
- Αρτηριακοί καθετήρες και ενδοαορτικό μπαλόνι
- Ενδαγγειακές χρωστικές, όπως πράσινο της ινδοκυανίνης ή κυανού του μεθυλενίου
- Εξωτερική εφαρμογή χρωμάτων και σχεδίων όπως βερνίκι νυχιών, ακρυλικά νύχια, γκλίτερ κ.λπ.
- Γενετήσια σημάδια, τατουάζ, αποχρωματισμοί του δέρματος, υγρασία στο δέρμα, παραμορφωμένα ή μη φυσιολογικά δάκτυλα κ.λπ.
- Διαταραχές του χρώματος του δέρματος



ΠΡΟΕΙΔΟΠΟΙΗΣΗ Παρεμβαλλόμενες ουσίες: Οι χρωστικές ή οποιαδήποτε ουσία που περιέχει χρωστικές που μεταβάλλουν τη συνήθη χρώση του αίματος μπορεί να οδηγήσουν σε εσφαλμένες μετρήσεις.



ΠΡΟΕΙΔΟΠΟΙΗΣΗ Το παλμικό οξύμετρο μονοξειδίου του άνθρακα δεν θα πρέπει να χρησιμοποιείται ως η μοναδική βάση για τη διάγνωση ή τη λήψη αποφάσεων θεραπείας. Πρέπει να χρησιμοποιείται σε συνδυασμό με κλινικά σημεία και συμπτώματα.



ΠΡΟΕΙΔΟΠΟΙΗΣΗ Το παλμικό οξύμετρο μονοξειδίου του άνθρακα δεν προορίζεται για χρήση ως η μοναδική βάση για διάγνωση ή λήψη αποφάσεων θεραπείας που σχετίζονται με εικαζόμενη δηλητηρίαση από μονοξείδιο του άνθρακα. Προορίζεται για χρήση σε συνδυασμό με πρόσθετες μεθόδους αξιολόγησης των κλινικών σημείων και συμπτωμάτων.



ΠΡΟΕΙΔΟΠΟΙΗΣΗ Το παλμικό οξύμετρο μονοξειδίου του άνθρακα δεν αποτελεί μόνιτορ παρακολούθησης άπνοιας.



ΠΡΟΕΙΔΟΠΟΙΗΣΗ Το παλμικό οξύμετρο μονοξειδίου του άνθρακα μπορεί να χρησιμοποιηθεί κατά την απινίδωση, ωστόσο αυτό μπορεί να επηρεάσει την ακρίβεια ή τη διαθεσιμότητα των παραμέτρων και των μετρήσεων.



ΠΡΟΕΙΔΟΠΟΙΗΣΗ Το παλμικό οξύμετρο μονοξειδίου του άνθρακα μπορεί να χρησιμοποιηθεί κατά τον ηλεκτροκαυτηριασμό, ωστόσο αυτό μπορεί να επηρεάσει την ακρίβεια ή τη διαθεσιμότητα των παραμέτρων και των μετρήσεων.



ΠΡΟΕΙΔΟΠΟΙΗΣΗ Το παλμικό οξύμετρο μονοξειδίου του άνθρακα δεν πρέπει να χρησιμοποιείται για ανάλυση αρρυθμίας.



ΠΡΟΕΙΔΟΠΟΙΗΣΗ Το SpO₂ βαθμονομείται εμπειρικά σε υγιείς ενήλικες εθελοντές με φυσιολογικά επίπεδα καρβοξυαιμοσφαιρίνης (COHb) και μεθαιμοσφαιρίνης (MetHb).



ΠΡΟΕΙΔΟΠΟΙΗΣΗ Μην ρυθμίζετε, επισκευάζετε, ανοίγετε, αποσυναρμολογείτε ή τροποποιείτε το παλμικό οξύμετρο μονοξειδίου του άνθρακα ή τα παρελκόμενά του. Μπορεί να προκληθεί τραυματισμός του προσωπικού ή βλάβη στον εξοπλισμό. Επιστρέψτε το παλμικό οξύμετρο μονοξειδίου του άνθρακα για σέρβις, εάν είναι απαραίτητο.



ΠΡΟΕΙΔΟΠΟΙΗΣΗ Οι οπτικές μετρήσεις που βασίζονται στην πληθυσμογραφία (π.χ. SpO₂ και RRp) μπορούν να επηρεαστούν από τα ακόλουθα:

- Εσφαλμένη εφαρμογή αισθητήρα ή χρήση εσφαλμένου αισθητήρα.
- Εφαρμογή περιχειρίδας αρτηριακής πίεσης στον ίδιο βραχίονα με τη θέση του αισθητήρα.
- Ενδαγγειακές χρωστικές, όπως πράσινο της ινδοκυανίνης ή κυανού του μεθυλενίου.
- Φλεβική συμφόρηση.
- Μη φυσιολογικοί φλεβικοί παλμοί (π.χ. παλινδρόμηση τριγλώχινας βαλβίδας, θέση Trendelenburg).
- Μη φυσιολογικοί σφυγμοί λόγω συνθηκών φυσιολογίας ή προκαλούμενοι μέσω εξωτερικών παραγόντων (π.χ. καρδιακή αρρυθμία, ενδοαορτικό μπαλόνι κ.λπ.).
- Εξωτερική εφαρμογή χρωμάτων και σχεδίων όπως βερνίκι νυχιών, ακρυλικά νύχια, γκλίτερ κ.λπ.
- Υγρασία, γενετήσια σημάδια, αποχρωματισμός του δέρματος, δυσμορφία των νυχιών, παραμορφωμένα δάκτυλα ή ξένα αντικείμενα στη διαδρομή φωτός.
- Αυξημένα επίπεδα χολερυθρίνης.
- Συνθήκες φυσιολογίας που μπορούν να μετατοπίσουν σημαντικά την καμπύλη διάστασης οξυγόνου.
- Συνθήκη φυσιολογίας που μπορεί να επηρεάσει τον αγγειοκινητικό τόνο ή αλλαγές στον αγγειοκινητικό τόνο.



ΠΡΟΣΟΧΗ Μην τοποθετείτε το παλμικό οξύμετρο μονοξειδίου του άνθρακα σε σημείο όπου ο ασθενής μπορεί να αλλάξει τα στοιχεία ελέγχου.



ΠΡΟΣΟΧΗ Όταν οι ασθενείς υποβάλλονται σε φωτοδυναμική θεραπεία, μπορεί να επιδεικνύουν ευαισθησία σε πηγές φωτός. Παλμική οξυμετρία μπορεί να χρησιμοποιηθεί μόνο υπό προσεκτική κλινική εποπτεία για σύντομες περιόδους, ώστε να ελαχιστοποιηθεί η παρεμβολή με τη φωτοδυναμική θεραπεία.



ΠΡΟΣΟΧΗ Μην τοποθετείτε το παλμικό οξύμετρο μονοξειδίου του άνθρακα επάνω σε ηλεκτρικό εξοπλισμό ο οποίος μπορεί να επηρεάσει τη συσκευή και να εμποδίσει τη φυσιολογική λειτουργία της.



ΠΡΟΣΟΧΗ Εάν οι τιμές SpO₂ υποδηλώνουν υποξαιμία, πρέπει να λαμβάνεται εργαστηριακό δείγμα αίματος για την επιβεβαίωση της κατάστασης του ασθενούς.



ΠΡΟΣΟΧΗ Εάν το μήνυμα χαμηλής αιμάτωσης εμφανίζεται συχνά, βρείτε ένα σημείο παρακολούθησης με καλύτερη αιμάτωση. Στο ενδιάμεσο, εκτιμήστε την κατάσταση του ασθενούς και, εάν ενδείκνυται, επαληθεύστε την κατάσταση οξυγόνωσης μέσω κάποιου άλλου τρόπου.



ΠΡΟΣΟΧΗ Αλλάξτε το σημείο εφαρμογής ή αντικαταστήστε τον αισθητήρα ή/και το καλώδιο ασθενούς, εάν εμφανιστεί το μήνυμα "Replace sensor" (Αντικαταστήστε τον αισθητήρα) ή "Replace patient cable" (Αντικαταστήστε το καλώδιο ασθενούς) ή εάν εμφανίζεται σταθερά σήμα κακής ποιότητας σήματος [όπως "Low SIQ" (Χαμηλό SIQ)] στο μόνιτορ του κεντρικού υπολογιστή. Αυτά τα μηνύματα μπορεί να υποδηλώνουν ότι ο χρόνος παρακολούθησης ασθενούς έχει εξαντληθεί στον αισθητήρα ή στο καλώδιο ασθενούς.



ΠΡΟΣΟΧΗ Εάν χρησιμοποιείτε παλμική οξυμετρία κατά τη διάρκεια ολόσωμης ακτινοβολίας, διατηρείτε τον αισθητήρα εκτός του πεδίου ακτινοβολίας. Εάν ο αισθητήρας εκτεθεί στην ακτινοβολία, η ένδειξη μπορεί να είναι ανακριβής ή η συσκευή ενδέχεται να εμφανίζει μηδενική τιμή κατά τη διάρκεια της ενεργής περιόδου ακτινοβολίας.



ΠΡΟΣΟΧΗ Η συσκευή πρέπει να είναι διαμορφωμένη έτσι ώστε να συμφωνεί με τη συχνότητα της τοπικής γραμμής ρεύματος, ώστε να επιτρέπει την ακύρωση του θορύβου που παράγεται από φώτα φθορισμού και άλλες πηγές.



ΠΡΟΣΟΧΗ Για να διασφαλίσετε ότι τα όρια ειδοποιήσεων είναι κατάλληλα για τον ασθενή υπό παρακολούθηση, ελέγχετε τα όρια κάθε φορά που χρησιμοποιείται το παλμικό οξύμετρο μονοξειδίου του άνθρακα.



ΠΡΟΣΟΧΗ Οι διακυμάνσεις στις μετρήσεις αιμοσφαιρίνης μπορεί να είναι έντονες και μπορεί να επηρεάζονται από την τεχνική δειγματοληψίας, καθώς και από τις συνθήκες φυσιολογίας του ασθενούς. Κάθε αποτέλεσμα που παρουσιάζει ασυνέπεια με την κλινική κατάσταση του ασθενούς θα πρέπει να επαναλαμβάνεται ή/και να συμπληρώνεται με τα πρόσθετα δεδομένα εξέτασης. Τα δείγματα αίματος θα πρέπει να αναλύονται από εργαστηριακές συσκευές πριν από τη λήψη κλινικής απόφασης, ώστε να γίνεται πλήρως κατανοητή η κατάσταση του ασθενούς.



ΠΡΟΣΟΧΗ Μην βυθίζετε το παλμικό οξύμετρο μονοξειδίου του άνθρακα σε κανένα διάλυμα καθαρισμού και μην επιχειρήσετε αποστείρωση με αυτόκαυστο, ακτινοβολία, ατμό, αέριο, οξείδιο του αιθυλενίου ή οποιαδήποτε άλλη μέθοδο. Αυτό θα προκαλέσει σοβαρές βλάβες στο παλμικό οξύμετρο μονοξειδίου του άνθρακα.



ΠΡΟΣΟΧΗ Απόρριψη προϊόντος - Να συμμορφώνεστε με την τοπική νομοθεσία όσον αφορά την απόρριψη του προϊόντος ή/και των παρελκομένων της.



ΠΡΟΣΟΧΗ Για να ελαχιστοποιήσετε τις παρεμβολές ραδιοσυχνότητων, δεν θα πρέπει να υπάρχει κοντά στο παλμικό οξύμετρο μονοξειδίου του άνθρακα άλλος ηλεκτρικός εξοπλισμός εκπομπής ραδιοσυχνότητων.



ΠΡΟΣΟΧΗ Αντικαταστήστε το καλώδιο ή τον αισθητήρα, όταν εμφανίζεται συνεχώς ένα μήνυμα αντικατάστασης αισθητήρα ή χαμηλού SIQ κατά την παρακολούθηση διαδοχικών ασθενών έπειτα από την ολοκλήρωση των βημάτων αντιμετώπισης προβλημάτων που παρατίθενται στο παρόν εγχειρίδιο.



Σημείωση Δεν είναι δυνατό να χρησιμοποιηθεί ένα εργαλείο λειτουργικού ελέγχου για την αξιολόγηση της ακρίβειας του παλμικό οξύμετρο μονοξειδίου του άνθρακα.



Σημείωση Τα δυνατά φώτα υψηλής έντασης, όπως τα παλλόμενα στροβοσκοπικά φώτα, που κατευθύνονται στον αισθητήρα μπορεί να μην επιτρέψουν τη λήψη μετρήσεων ζωτικών ενδείξεων από το παλμικό οξύμετρο μονοξειδίου του άνθρακα.



Σημείωση Μην καμπυλώνετε την καλωδίωση ασθενούς σε σφικτή περιέλιξη και μην την τυλίγετε γύρω από τη συσκευή, καθώς αυτό μπορεί να προκαλέσει βλάβη στην καλωδίωση ασθενούς.



Σημείωση Επιπλέον πληροφορίες που αφορούν συγκεκριμένα τους αισθητήρες Masimo, που είναι συμβατοί με το παλμικό οξύμετρο, συμπεριλαμβανομένων πληροφοριών σχετικά με τις επιδόσεις των παραμέτρων/μετρήσεων κατά την κίνηση και τη χαμηλή αιμάτωση παρατίθενται στις οδηγίες χρήσης (DFU) του αισθητήρα.



Σημείωση Τα καλώδια και οι αισθητήρες διαθέτουν τεχνολογία X-Cal για την ελαχιστοποίηση του κινδύνου ανακριβών ενδείξεων και μη αναμενόμενης απώλειας παρακολούθησης ασθενούς. Ανατρέξτε τις οδηγίες χρήσης (DFU) του καλωδίου ή του αισθητήρα για την καθορισμένη διάρκεια του χρόνου παρακολούθησης ασθενούς.



Σημείωση Οι συνθήκες φυσιολογίας που οδηγούν σε απώλεια παλμικού σήματος μπορεί να προκαλέσουν απώλεια μετρήσεων SpO₂ ή RRR.

Υπολειπόμενος κίνδυνος

Το παρόν προϊόν συμμορφώνεται με τα σχετικά πρότυπα περί ηλεκτρομαγνητικών παρεμβολών, μηχανικής ασφάλειας, απόδοσης και βιοσυμβατότητας. Ωστόσο, δεν είναι δυνατό να αποκλειστεί πλήρως το ενδεχόμενο πρόκλησης βλαβών στον ασθενή ή το χρήστη κατά τη χρήση του προϊόντος λόγω των εξής:

- Πρόκληση τραυματισμού ή βλάβης της συσκευής που σχετίζεται με ηλεκτρομαγνητικούς κινδύνους,
- Πρόκληση τραυματισμού από μηχανικούς κινδύνους,
- Πρόκληση τραυματισμού λόγω μη διαθεσιμότητας συσκευής, λειτουργίας ή παραμέτρου,
- Τραυματισμό λόγω σφάλματος κακής χρήσης, όπως μη επαρκής καθαρισμός ή/και
- Πρόκληση τραυματισμού λόγω έκθεσης της συσκευής σε βιολογικούς κινδύνους που μπορεί να προκαλέσουν σοβαρή συστηματική αλλεργική αντίδραση.

Αναφορά ανεπιθύμητων συμβάντων

Ειδοποίηση προς χρήστες ή/και ασθενείς στην ΕΕ: Οποιοδήποτε σοβαρό περιστατικό που έχει προκύψει σε σχέση με τη συσκευή θα πρέπει να αναφερθεί στον κατασκευαστή και στην αρμόδια αρχή του κράτους μέλους στο οποίο βρίσκεται ο χρήστης ή/και ο ασθενής.

Στοιχεία ελέγχου, ενδείξεις και βύσματα



Σημείωση Το μοντέλο σας ενδεχομένως να μην περιλαμβάνει όλα αυτά τα χαρακτηριστικά.

Μπροστινή-Αριστερή όψη

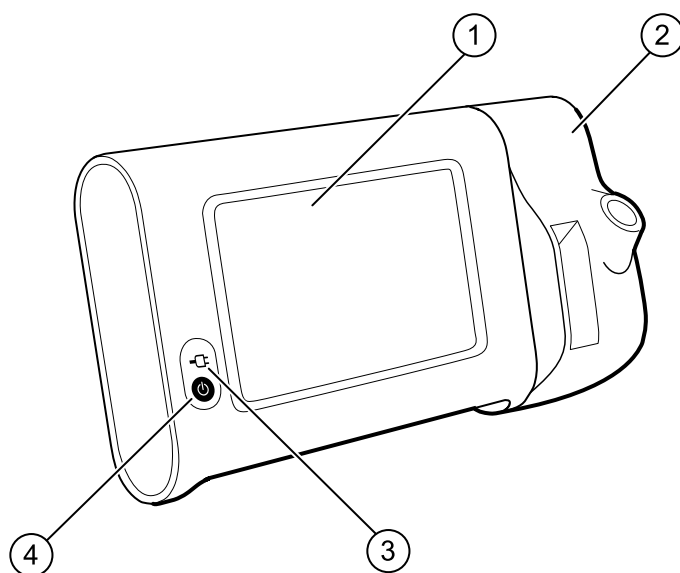

Αρ.	Χαρακτηριστικό	Περιγραφή
1	Οθόνη LCD	Η έγχρωμη οθόνη αφής των 7" παρέχει ένα περιβάλλον εργασίας χρήστη με γραφικά
2	Θερμομετρία	Ασφαλίζει τη μονάδα SureTemp στο μόνιτορ
3	Ένδειξη κατάστασης φόρτισης και ενεργοποίησης μπαταρίας	<p>Η λυχνία LED υποδεικνύει την κατάσταση φόρτισης και ενεργοποίησης, όταν η συσκευή συνδέεται σε ρεύμα AC:</p> <ul style="list-style-type: none"> • Πράσινο: Η μπαταρία είναι φορτισμένη • Πορτοκαλί: Η μπαταρία φορτίζεται • Αναβοσβήνει: Το μόνιτορ ενεργοποιείται
4	Κουμπί λειτουργίας	<p>Μπλε κουμπί στην κάτω αριστερή γωνία του μόνιτορ:</p> <ul style="list-style-type: none"> • Ενεργοποιεί το μόνιτορ

Αρ. Χαρακτηριστικό	Περιγραφή
	<ul style="list-style-type: none"> • Θέτει το μόνιτορ σε λειτουργία αναμονής, εκτός από τις περιπτώσεις στις οποίες είναι ενεργή κάποια συνθήκη ειδοποίησης (σύντομο πάτημα) • Αφυπνίζει το μόνιτορ από τη λειτουργία αναμονής

Πίσω-Κάτω-Αριστερή όψη

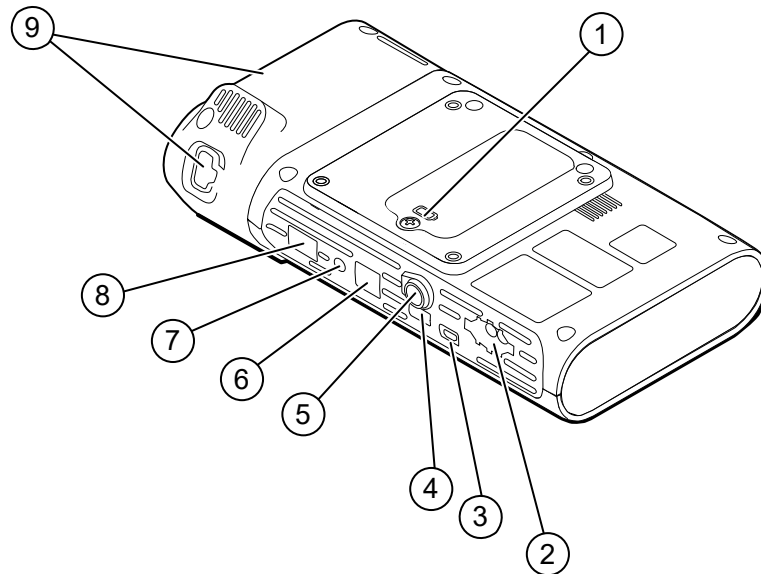

Αρ. Χαρακτηριστικό	Περιγραφή
1	Θήκη μπαταρίας (πίσω από το κάλυμμα) Περικλείει την μπαταρία (η βίδα ασφάλισης στερεώνει το κάλυμμα στο μόνιτορ)
2	ΜΕΑΠ Συνδέει το καλώδιο ΜΕΑΠ στο μόνιτορ
3	Θύρα πελάτη USB Παρέχει σύνδεση με εξωτερικό υπολογιστή για δοκιμές και αναβαθμίσεις λογισμικού
4	Θύρα USB Συνδέει την επιφάνεια εργασίας APM με το μόνιτορ
5	Σύνδεση σε παροχή ρεύματος Συνδέει την επιφάνεια εργασίας APM ή οποιοδήποτε εξάρτημα με το μόνιτορ
6	Ethernet RJ-45 Παρέχει ενσύρματη σύνδεση με το δίκτυο του υπολογιστή
7	Κλήση νοσηλευτή Παρέχει σύνδεση με το νοσοκομειακό σύστημα κλήσης νοσηλευτή
8	SpO2 Συνδέει το επιλεγμένο σύστημα SpO2 με το μόνιτορ
9	Θερμομετρία Η διαμόρφωση που απεικονίζεται παρουσιάζει τη μονάδα SureTemp και τη θύρα σύνδεσης ακροδέκτη

APM

Η ενότητα αυτή ισχύει μόνο για συσκευές που διαθέτουν βάση διαχείρισης τροφοδοσίας εξαρτημάτων (Accessory Power Management, APM). Η APM είναι μια βάση εξαρτημάτων με επιφάνεια εργασίας, τροφοδοτικό για ενισχυμένο χρόνο λειτουργίας συσκευής και οργανωτικές θήκες για τη διευθέτηση αισθητήρων και καλωδίων για τις διαθέσιμες παραμέτρους.

Μπροστινή-Επάνω-Αριστερή όψη

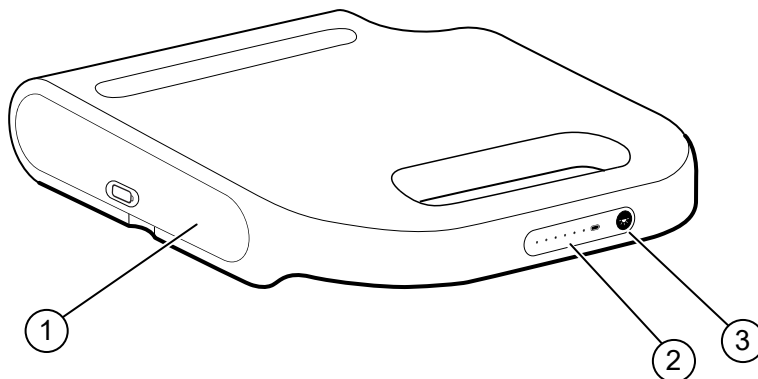

Αρ.	Χαρακτηριστικό	Περιγραφή
1	Θήκη μπαταρίας (πίσω από το κάλυμμα)	Περικλείει την μπαταρία
2	Ένδειξη κατάστασης φορτίου μπαταρίας	Υποδεικνύει το επίπεδο φόρτισης της μπαταρίας
3	Διακόπτης ενεργοποίησης φωτισμού	Ενεργοποιεί τον φωτισμό κάτω από την επιφάνεια εργασίας APM

Πίσω-Κάτω-Δεξιά όψη

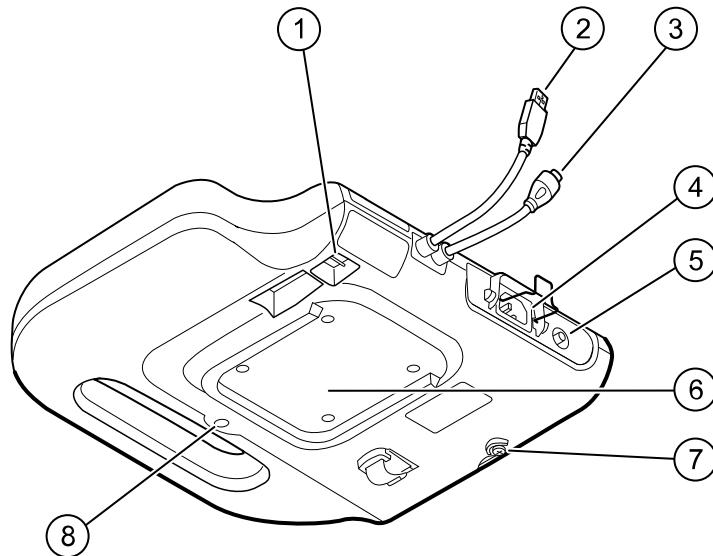

Αρ.	Χαρακτηριστικό	Περιγραφή
1	Θύρες USB (2)	Συνδέουν προαιρετικά εξαρτήματα
2	Καλώδιο USB	Συνδέει την επιφάνεια εργασίας APM με το μόνιτορ
3	Καλώδιο τροφοδοσίας APM	Συνδέει την επιφάνεια εργασίας APM με το μόνιτορ
4	Σύνδεση σε παροχή ρεύματος	Παρέχει σύνδεση σε εξωτερική παροχή ρεύματος AC
5	Ακροδέκτης γείωσης (ισοδυναμικό τερματικό)	Παρέχεται για δοκιμές ηλεκτρικής ασφαλείας και για σύνδεση σε αγωγό εξισορρόπησης δυναμικού
6	Εσοχή για στερέωση	Ασφαλίζει την επιφάνεια εργασίας APM όταν είναι στερεωμένη στη βάση APM (με 4 βίδες)
7	Βίδα καλύμματος μπαταρίας	Ασφαλίζει το κάλυμμα μπαταρίας της επιφάνειας εργασίας APM
8	Φως APM	Φωτίζει τις θήκες εξαρτημάτων και τη διαδρομή για τη βάση APM

Ρύθμιση

Αναλώσιμα και αξεσουάρ

Για να δείτε μια λίστα με όλα τα εγκεκριμένα αναλώσιμα και εξαρτήματα, ανατρέξτε στην ενότητα "Εγκεκριμένα εξαρτήματα" που περιλαμβάνεται στο Παράρτημα.



ΠΡΟΕΙΔΟΠΟΙΗΣΗ Κίνδυνος τραυματισμού του ασθενούς. Καθαρίστε όλα τα εξαρτήματα, συμπεριλαμβανομένων των καλωδίων και των σωλήνων, προτού αποθηκεύσετε τα εξαρτήματα στη συσκευή ή το τροχήλατο. Αυτό μειώνει σημαντικά τον κίνδυνο επιμόλυνσης και νοσοκομειακής λοίμωξης. Ανατρέξτε στις ενότητες "Καθαρισμός του εξοπλισμού" και "Συντήρηση και σέρβις" για οδηγίες.

Σύνδεση της μπαταρίας

Αυτή η διαδικασία ισχύει για την πρώτη ρύθμιση του μόνιτορ. Η μπαταρία είναι τοποθετημένη στο διαμέρισμα μπαταρίας όταν παραλαμβάνετε ένα νέο μόνιτορ. Ωστόσο, δεν είναι συνδεδεμένη.





ΠΡΟΕΙΔΟΠΟΙΗΣΗ Κίνδυνος προσωπικού τραυματισμού. Τυχόν μη κατάλληλος χειρισμός της μπαταρίας μπορεί να οδηγήσει σε παραγωγή θερμότητας, καπνό, έκρηξη ή πυρκαγιά. Μην βραχυκυκλώνετε, συνθλίβετε, αποτεφρώνετε ή αποσυναρμολογείτε την μπαταρία. Ποτέ μην απορρίπτετε μπαταρίες σε κάδους απορριμμάτων. Να ανακυκλώνετε πάντοτε τις μπαταρίες, σύμφωνα με τους εθνικούς ή τοπικούς κανονισμούς.

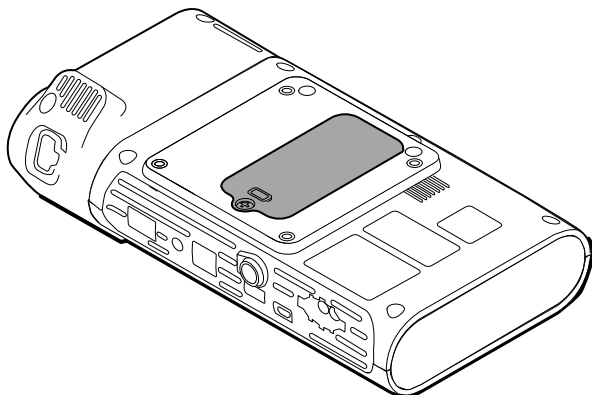

ΠΡΟΕΙΔΟΠΟΙΗΣΗ Χρησιμοποιείτε μόνο εγκεκριμένα εξαρτήματα της Welch Allyn και πάντοτε σύμφωνα με τις οδηγίες χρήσης του κατασκευαστή. Η χρήση μη εγκεκριμένων εξαρτημάτων με το μόνιτορ ενδέχεται να διακυβεύσει την ασφάλεια του ασθενούς και του χειριστή, να επηρεάσει αρνητικά την απόδοση και την ακρίβεια του προϊόντος και να καταστήσει άκυρη της εγγύηση του προϊόντος.

1. Τοποθετήστε το μόνιτορ σε μια επίπεδη επιφάνεια με την οθόνη στραμμένη προς τα κάτω για να προσπελάσετε το κάλυμμα της μπαταρίας.



2. Εντοπίστε το κάλυμμα της μπαταρίας, που υποδεικνύεται από την ένδειξη  στο πίσω μέρος του μόνιτορ.
3. Χρησιμοποιώντας ένα κατσαβίδι με δύο εγχοπές, χαλαρώστε τη βίδα ασφάλισης στη βάση του καλύμματος μπαταρίας και κατόπιν αφαιρέστε το κάλυμμα.
4. Αφαιρέστε την μπαταρία για να προσπελάσετε τη θύρα σύνδεσης μπαταρίας του μόνιτορ.
5. Εισαγάγετε το σύνδεσμο μπαταρίας στη θύρα σύνδεσης μπαταρίας του μόνιτορ.
6. Εισαγάγετε την μπαταρία στο διαμέρισμα μπαταριών.
7. Επανατοποθετήστε το κάλυμμα μπαταρίας και κατόπιν σφίξτε τη βίδα ασφάλισης στο κάτω μέρος του καλύμματος μπαταρίας.



Σημείωση Μην σφίγγετε υπερβολικά τη βίδα.

Στερέωση του μόνιτορ

Το Connex Spot Monitor είναι δυνατό να τοποθετηθεί στις βάσεις: Κλασική κινητή βάση MS3 (Classic Mobile Stand), Κινητή επιφάνεια εργασίας [(Mobile Work Surface) (MWS)], Διαχείριση τροφοδοσίας παρελκομένων [Accessory Power Management (APM)], Βάση επιφάνειας εργασίας [Desktop Stand (DST)] ή σε επιτοίχιο στήριγμα. Ακολουθήστε τις οδηγίες συναρμολόγησης ή τις οδηγίες χρήσης που συνοδεύουν τη βάση ή το επιτοίχιο στήριγμα. Εάν διαθέτετε μια βάση APM, ακολουθήστε όλες τις οδηγίες που αφορούν το ισοδυναμικό τερματικό.

Όταν είναι στερεωμένο σε οποιαδήποτε βάση εκτός της APM, απαιτείται ξεχωριστό τροφοδοτικό.

Συνδέστε την τροφοδοσία AC σε μια πηγή τροφοδοσίας

Μπορείτε να χρησιμοποιήσετε το μόνιτορ με ισχύ από την πρίζα. Μπορεί να χρησιμοποιηθεί ισχύς από μπαταρία αφού φορτιστεί η μπαταρία.

Ανατρέξτε στις οδηγίες για τροφοδοσία AC στις *Οδηγίες χρήσης* που συνοδεύουν τη βάση στην οποία στερεώνετε το μόνιτορ.

Συνδέστε την τροφοδοσία AC στην APM και το μόνιτορ

Για να συνδέσετε το μόνιτορ στη βάση APM, ανατρέξτε στις *Οδηγίες συναρμολόγησης* της APM.

Προσάρτηση της υποδοχής ακροδέκτη και του ακροδέκτη θερμοκρασίας

1. Ευθυγραμμίστε τις εγχοπές στο μόνιτορ και την υποδοχή ακροδέκτη και σύρετε την υποδοχή ακροδέκτη επάνω στο μόνιτορ.
Η υποδοχή του ακροδέκτη ασφαλίζει στη θέση της, όταν στερεωθεί πλήρως.
2. Προσαρτήστε το σύνδεσμο ακροδέκτη SureTemp στο κάτω μέρος του μόνιτορ.

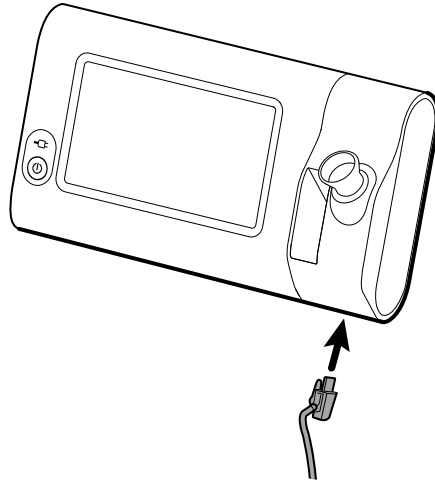

3. Εισαγάγετε τον ακροδέκτη SureTemp στην υποδοχή ακροδέκτη.
4. Στο διαμέρισμα στα αριστερά της υποδοχής ακροδέκτη, εισαγάγετε ένα χαρτοκιβώτιο καλύμματος ακροδέκτη Welch Allyn.

Επιπλέον χαρτοκιβώτια καλυμμάτων ακροδέκτη μπορούν να αποθηκευτούν στα χαμηλότερα διαμερίσματα του τροχήλατου, εάν χρησιμοποιείται τροχήλατο.

Αφαίρεση του ακροδέκτη θερμοκρασίας και της υποδοχής ακροδέκτη

Ακολουθήστε τα παρακάτω βήματα για να αποσυνδέσετε το καλώδιο ακροδέκτη και να αφαιρέσετε την υποδοχή ακροδέκτη.

1. Πατήστε την ελατηριωτή προεξοχή στο σύνδεσμο ακροδέκτη του SureTemp και τραβήξτε τον έξω από τη θύρα σύνδεσης. Η θύρα σύνδεσης ακροδέκτη βρίσκεται στο κάτω μέρος του μόνιτορ.
2. Αφαιρέστε τον ακροδέκτη SureTemp από την υποδοχή του.
3. Πιάστε την υποδοχή του ακροδέκτη και τραβήξτε την προς τα επάνω για να την αφαιρέσετε από το μόνιτορ.

Σύνδεση του εύκαμπτου σωλήνα ΜΕΑΠ

1. Τοποθετήστε τον αντίχειρα και το δείκτη σας πάνω στις ελατηριωτές προεξοχές του συνδέσμου του εύκαμπτου σωλήνα και πιέστε σταθερά.
2. Ευθυγραμμίστε το σύνδεσμο του λάστιχου με τη θύρα συνδέσμου του λάστιχου στο κάτω μέρος του μόνιτορ.

3. Εισαγάγετε το σύνδεσμο του εύκαμπτου σωλήνα, πιέζοντας σταθερά μέχρι και οι δύο ελατηριωτές προεξοχές να ασφαλισουν στη θέση τους με ένα κλικ.

Αποσύνδεση του εύκαμπτου σωλήνα ΜΕΑΠ

1. Τοποθετήστε τον αντίχειρα και το δείκτη σας πάνω στις ελατηριωτές προεξοχές του συνδέσμου του εύκαμπτου σωλήνα.



Σημείωση Πιάνετε πάντα τον εύκαμπτο σωλήνα από τις ελατηριωτές προεξοχές του συνδέσμου. Μην τραβάτε τον ίδιο τον εύκαμπτο σωλήνα.

2. Πιέστε και τραβήξτε τις ελατηριωτές προεξοχές μέχρι να απελευθερωθεί ο σύνδεσμος.

Σύνδεση του καλωδίου SpO₂



ΠΡΟΕΙΔΟΠΟΙΗΣΗ Κίνδυνος τραυματισμού του ασθενούς. Μη χρησιμοποιείτε φθαρμένο αισθητήρα ή καλώδιο παλμικής οξυμετρίας ή αισθητήρα με εκτεθειμένα ηλεκτρικά ή οπτικά εξαρτήματα.

1. Στο κάτω μέρος του μόνιτορ, ευθυγραμμίστε το σύνδεσμο του καλωδίου SpO₂ με τη θύρα συνδέσμου καλωδίου.
2. Εισαγάγετε το σύνδεσμο του καλωδίου, πιέζοντας σταθερά μέχρι να στερεωθεί ο σύνδεσμος.

Αποσύνδεση του καλωδίου SpO₂

1. Τοποθετήστε τον αντίχειρα και το δείκτη στο σύνδεσμο του καλωδίου SpO₂. Μην πιάνετε το καλώδιο.
2. Τραβήξτε το σύνδεσμο καλωδίου SpO₂ έξω από τη θύρα συνδέσμου.

Σύνδεση παρελκομένου



ΠΡΟΣΟΧΗ Τα εξαρτήματα που συνδέονται σε αυτό το μόνιτορ πρέπει να λειτουργούν με μπαταρία. Μη χρησιμοποιείτε την εξωτερική παροχή ρεύματος ενός εξαρτήματος όταν είναι συνδεδεμένο στο μόνιτορ.

Για να συνδέσετε ένα παρελκόμενο στο μόνιτορ, ακολουθήστε τις *Οδηγίες χρήσης* που συνοδεύουν το παρελκόμενο.



ΠΡΟΣΟΧΗ Συνδέστε τα καλώδια με τέτοιο τρόπο, ώστε να μη μπερδεύονται μεταξύ τους.

Αποσύνδεση εξαρτήματος

Για να αποσυνδέσετε ένα εξάρτημα από το μόνιτορ, ακολουθήστε τις οδηγίες που συνοδεύουν το εξάρτημα.

Αποσύνδεση παροχής ρεύματος AC



ΠΡΟΣΟΧΗ Ποτέ μη μετακινείτε το μόνιτορ ή την κινητή βάση τραβώντας κάποιο από τα καλώδια. Με αυτόν τον τρόπο το μόνιτορ μπορεί να αναποδογυρίσει ή να προκληθεί βλάβη στο καλώδιο. Ποτέ μην τραβάτε το καλώδιο ρεύματος όταν το αποσυνδέετε από την πρίζα. Όταν αποσυνδέετε το καλώδιο ρεύματος, να πιάνετε πάντα το βύσμα σύνδεσης. Διατηρείτε το καλώδιο μακριά από υγρά, θερμότητα και αντικείμενα με αιχμηρά άκρα. Αντικαταστήστε το καλώδιο ρεύματος αν το ανακουφιστικό τάσης, η μόνωση του καλωδίου ή οι μεταλλικές ακίδες έχουν καταστραφεί ή αρχίζουν να διαχωρίζονται από το βύσμα σύνδεσης.

1. Πιάστε το καλώδιο τροφοδοσίας.
2. Τραβήξτε το καλώδιο τροφοδοσίας από την πρίζα.

Έναρξη λειτουργίας

Λειτουργία

Το κουμπί λειτουργίας, το οποίο βρίσκεται στην κάτω αριστερή γωνία του μόνιτορ, εκτελεί πολλαπλές λειτουργίες.

- Ενεργοποιεί το μόνιτορ
- Αφυπνίζει το μόνιτορ από τη λειτουργία αναμονής
- Ανοίγει ένα πλαίσιο διαλόγου που περιέχει στοιχεία ελέγχου για αποσύνδεση, απενεργοποίηση και είσοδο στη λειτουργία αναμονής (εκτός αν είναι ενεργή κάποια κατάσταση ειδοποίησης)



ΠΡΟΣΟΧΗ Μην πατάτε παρατεταμένα το κουμπί λειτουργίας για να απενεργοποιήσετε το μόνιτορ όταν λειτουργεί κανονικά. Θα χαθούν τα δεδομένα των ασθενών και οι ρυθμίσεις παραμέτρων. Αγγίξτε τις καρτέλες **Ρυθμίσεις > Συσσκευή** για να απενεργοποιήσετε το μόνιτορ.

Η λυχνία LED που βρίσκεται στο κέντρο του συμβόλου βύσματος ρεύματος υποδεικνύει την κατάσταση φόρτισης της μπαταρίας.

- Το πράσινο χρώμα υποδεικνύει ότι υπάρχει ρεύμα AC και ότι η μπαταρία έχει φορτιστεί πλήρως.
- Το πορτοκαλί χρώμα υποδεικνύει ότι υπάρχει ρεύμα AC και ότι η μπαταρία φορτίζεται.

Ενεργοποίηση του μόνιτορ

Το μόνιτορ πραγματοποιεί ένα σύντομο αυτοδιαγνωστικό έλεγχο κάθε φορά που ενεργοποιείται. Εάν προκύψει κατάσταση ειδοποίησης, η ειδοποίηση εμφανίζεται στην περιοχή Status (Κατάσταση) της συσκευής, στο επάνω μέρος της οθόνης. Εμφανίζεται ένα παράδειγμα πολύ χαμηλής ειδοποίησης κυανού χρώματος που μπορεί να προκύψει κατά την ενεργοποίηση, εάν η μπαταρία χρειάζεται επαναφόρτιση.



Low battery 30 minutes or less remaining.



ΠΡΟΕΙΔΟΠΟΙΗΣΗ Για να διασφαλίσετε την ασφάλεια του ασθενούς, βεβαιωθείτε ότι ακούγονται δύο ηχητικές ενδείξεις (ένας βομβητής και ένας τόνος ηχείου) και εμφανίζονται οπτικές ειδοποιήσεις κατά την ενεργοποίηση τουλάχιστον μία φορά ημερησίως. Διορθώστε τυχόν σφάλματα συστήματος πριν χρησιμοποιήσετε το μόνιτορ. Εκτός από τις ηχητικές ενδείξεις, η περιοχή Status (Κατάσταση) της οθόνης εμφανίζει χρωματικά κωδικοποιημένα εικονίδια και μηνύματα που σας βοηθούν στη διάκριση της κλινικής προτεραιότητας και των ενεργειών, εφόσον απαιτούνται.

Τύπος ειδοποίησης	Χρώμα	Παράδειγμα εικονιδίου ειδοποίησης
Ειδοποίηση υψηλού επιπέδου	Κόκκινο	
Ειδοποίηση μεσαίου επιπέδου	Πορτοκαλί που αναβοσβήνει	 
Ειδοποίηση χαμηλού επιπέδου	Σταθερό πορτοκαλί	
Ειδοποίηση πολύ χαμηλού επιπέδου	Γαλάζιο	
Ενημερωτικό μήνυμα	Μπλε	



ΠΡΟΕΙΔΟΠΟΙΗΣΗ Το σταθερό πορτοκαλί χρώμα υποδεικνύει ειδοποίηση χαμηλού επιπέδου. Το πορτοκαλί χρώμα που αναβοσβήνει υποδεικνύει ειδοποίηση μεσαίου επιπέδου. Το κόκκινο χρώμα που αναβοσβήνει υποδεικνύει ειδοποίηση υψηλού επιπέδου.



ΠΡΟΕΙΔΟΠΟΙΗΣΗ Παρατηρείτε πάντα το μόνιτορ κατά τη διάρκεια της ενεργοποίησης. Αν οποιοδήποτε τμήμα της οθόνης δεν ανάβει κανονικά ή αν εμφανιστεί κωδικός σφάλματος συστήματος ή μήνυμα, ενημερώστε αμέσως το εξειδικευμένο τεχνικό προσωπικό ή καλέστε το πλησιέστερο Τμήμα εξυπηρέτησης πελατών ή τεχνικής υποστήριξης της Welch Allyn. Μη χρησιμοποιείτε το μόνιτορ έως ότου διορθωθεί το πρόβλημα.



ΠΡΟΣΟΧΗ Χρησιμοποιείτε πάντα το μόνιτορ με μπαταρία που έχει φορτιστεί κατάλληλα και λειτουργεί κανονικά.



ΠΡΟΣΟΧΗ Κατά την παρακολούθηση διαστημάτων, έχετε πάντα το μόνιτορ συνδεδεμένο σε ρεύμα AC.



ΠΡΟΣΟΧΗ Χρησιμοποιείτε μόνο (γειωμένο) καλώδιο ρεύματος AC, Κλάσης I για φόρτιση της μπαταρίας για το μόνιτορ αυτό.

Πατήστε  για να ενεργοποιήσετε το μόνιτορ.

Κατά την ενεργοποίηση της συσκευής, η λυχνία LED αναβοσβήνει μέχρι το μόνιτορ να εμφανίσει την οθόνη εκκίνησης και να ακουστεί ένας ήχος ενεργοποίησης.

Μια αναδύομενη οθόνη εμφανίζεται, ανάλογα με τη διαμόρφωση και λειτουργία που έχετε επιλέξει.

- Κατά την αρχική ενεργοποίηση, το μόνιτορ σας προτρέπει να ορίσετε τη γλώσσα, την ημερομηνία και την ώρα. Ανατρέξτε στις ενότητες “Αλλαγή γλώσσας” και “Ορισμός ημερομηνίας και ώρας” για οδηγίες.
- Εάν το ίδρυμά σας έχει επιλέξει μορφή σύνδεσης, τότε η πρώτη εικόνα που βλέπετε είναι η οθόνη σύνδεσης.
- Εάν το ίδρυμά σας δεν έχει επιλέξει μορφή σύνδεσης, τότε η πρώτη εικόνα που βλέπετε είναι η καρτέλα Home (Αρχική).
- Εάν είναι ενεργοποιημένο το Bluetooth, είναι διαθέσιμες μια λίστα συζευγμένων συσκευών και η επιλογή να προσθέσετε μια νέα συσκευή.

Bluetooth ασύρματη τεχνολογία



Σημείωση Το μοντέλο σας ενδεχομένως να μην περιλαμβάνει όλα αυτά τα χαρακτηριστικά.

Η ασύρματη τεχνολογία Bluetooth είναι διαθέσιμη στο προφίλ Office (Ιατρείο).

Κατάσταση Bluetooth

Ένα μόνιτορ με ασύρματη τεχνολογία Bluetooth εμφανίζει την κατάσταση μεταξύ του μόνιτορ και της συσκευής στην περιοχή Status (Κατάσταση).

Εικόνα	Περιγραφή
Καμία εικόνα	Ο ασύρματος πομποδέκτης Bluetooth είναι απενεργοποιημένος
Το εικονίδιο Bluetooth εμφανίζεται στην περιοχή Status (Κατάσταση)	Ο ασύρματος πομποδέκτης Bluetooth είναι ενεργοποιημένος
Το εικονίδιο Bluetooth αναβοσβήνει αργά μεταξύ ενεργοποίησης/απενεργοποίησης	Το μόνιτορ πραγματοποιεί σύζευξη με τη συσκευή
Το εικονίδιο Bluetooth αναβοσβήνει γρήγορα μεταξύ ενεργοποίησης/απενεργοποίησης	Το μόνιτορ πραγματοποιεί σύνδεση με τη συσκευή
Το εικονίδιο Bluetooth εμφανίζεται με ένα περίγραμμα γύρω από το εικονίδιο στην περιοχή Status (Κατάσταση)	Το μόνιτορ και η συσκευή είναι συνδεδεμένα και το μόνιτορ είναι έτοιμο για μετάδοση δεδομένων

Για μετάδοση δεδομένων, πρέπει πρώτα να πραγματοποιήσετε σύζευξη και κατόπιν σύνδεση του μόνιτορ και της συσκευής.

Σύζευξη συσκευής με ασύρματη τεχνολογία Bluetooth

Όταν ενεργοποιείται ένα μόνιτορ με ασύρματη τεχνολογία Bluetooth και υπάρχουν συσκευές ήδη συζευγμένες με το μόνιτορ, εμφανίζεται μια αναδυόμενη οθόνη που παρουσιάζει τις συσκευές που είναι διαθέσιμες για σύνδεση με το μόνιτορ. Ακολουθήστε τις παρακάτω οδηγίες για να πραγματοποιήσετε σύζευξη μιας πρόσθετης συσκευής με το μόνιτορ.



1. Αγγίξτε .
2. Αγγίξτε **Add new device** (Προσθήκη νέας συσκευής).
3. Για φορητό υπολογιστή, επιλέξτε το μόνιτορ από τη λίστα διαθέσιμων συσκευών στο πρόγραμμα διαχείρισης Bluetooth στη γραμμή εργασιών στο φορητό υπολογιστή σας.



Σημείωση Για tablet, επιλέξτε το μόνιτορ (συσσκευή WACSM) από τη λίστα διαθέσιμων συσκευών στο πρόγραμμα διαχείρισης Bluetooth στο tablet σας. Εμφανίζεται το ακόλουθο μήνυμα στο μόνιτορ "This device is now discoverable" ("Αυτή η συσκευή είναι πλέον ανιχνεύσιμη") και ένας αριθμός επιβεβαίωσης εμφανίζεται στην οθόνη της συσκευής και του μόνιτορ. Αγγίξτε **Pair** (Σύζευξη) στο tablet.

4. Επιβεβαιώστε ότι οι αριθμοί συμφωνούν στη συσκευή και στο μόνιτορ και κατόπιν αγγίξτε **Accept** (Αποδοχή) στο φορητό υπολογιστή.

Εμφανίζεται ένα μήνυμα που υποδεικνύει ότι έχει πραγματοποιηθεί σύζευξη του μόνιτορ και της συσκευής.

5. Αγγίξτε **Επιλογή** στην οθόνη του μόνιτορ.

Αγγίξτε το εικονίδιο πληκτρολογίου στο πεδίο *Name this connection*: (Ονομάστε αυτήν τη σύνδεση;) και αρχίστε να πληκτρολογείτε το όνομα που θέλετε για τη συσκευή.

6. Όταν πληκτρολογήσετε το όνομα που θέλετε, αγγίξτε **Αποθήκευση**.

Το νέο όνομα εμφανίζεται στη λίστα συζευγμένων συσκευών Bluetooth.

Σύνδεση συσκευών με ασύρματη τεχνολογία Bluetooth και λήψη δεδομένων

1. Στην οθόνη σύνδεσης Bluetooth, επιλέξτε ένα φορητό υπολογιστή από τη λίστα συζευγμένων συσκευών.

Το εικονίδιο Bluetooth στην περιοχή Device Status (Κατάσταση συσκευής) αναβοσβήνει γρήγορα μεταξύ ενεργοποίησης/απενεργοποίησης καθώς συνδέεται το μόνιτορ με το φορητό υπολογιστή.

Όταν συνδεθεί το μόνιτορ με το φορητό υπολογιστή, εμφανίζεται στιγμιαία ένα ενημερωτικό μήνυμα που ονομάζει το συνδεδεμένο φορητό υπολογιστή. Όταν εξαφανιστεί το μήνυμα, το όνομα του συνδεδεμένου φορητού υπολογιστή εμφανίζεται στο επάνω αριστερό μέρος της οθόνης και το εικονίδιο σύνδεσης Bluetooth εμφανίζεται στην περιοχή σύνδεσης.

2. Ενώσω ο φορητός υπολογιστής πραγματοποιεί λήψη δεδομένων, ο δείκτης προόδου περιστρέφεται στην περιοχή σύνδεσης.

Η σύνδεση Bluetooth παραμένει ενεργή μέχρι να ολοκληρωθεί η λήψη. Μετά από επιτυχή λήψη, το σύστημα διαγράφει τα δεδομένα από το μόνιτορ και το αποσυνδέει από το φορητό υπολογιστή.

3. Επαναλάβετε τη διαδικασία όπως απαιτείται ή αγγίξτε **Άκυρο** για να κλείσετε την οθόνη σύνδεσης Bluetooth.

Μετονομασία συσκευής (ισχύει μόνο για τυπικές συσκευές Bluetooth)

Μπορείτε να μετονομάσετε μια συζευγμένη συσκευή από ένα όνομα συστήματος ή γενικό όνομα σε ένα ειδικό όνομα.

1. Επιλέξτε το κουμπί βέλους στα δεξιά του ονόματος της συσκευής που θέλετε να επεξεργαστείτε στη *Bluetooth device list* (Λίστα συσκευών Bluetooth).

Αγγίξτε το εικονίδιο πληκτρολογίου στο πεδίο *Name this connection*: (Ονομάστε αυτήν τη σύνδεση;) και αρχίστε να πληκτρολογείτε το όνομα που θέλετε για τη συσκευή.

2. Εισαγάγετε το όνομα, αγγίξτε **Επιλογή** στην οθόνη πληκτρολογίου και κατόπιν αγγίξτε **Αποθήκευση**.

Το νέο όνομα εμφανίζεται ως μέρος των συζευγμένων *Bluetooth device list* (λίστα συσκευών Bluetooth).

Ροή εργασιών Bluetooth Low Energy (BLE)

Χρησιμοποιήστε το εργαλείο διαμόρφωσης προϊόντος Welch Allyn (έκδοση 1.9.0 ή νεότερη) για να επιτρέψετε και να ενεργοποιήσετε τη σύνδεση Bluetooth Low Energy (BLE) και να ενημερώσετε το αρχείο διαμόρφωσης Connex Spot Monitor (μόνιτορ).

Ανατρέξτε στις "Ρυθμίσεις για προχωρημένους" στο Εγχειρίδιο σέρβις για οδηγίες σχετικά με τον τρόπο διαμόρφωσης του Bluetooth Low Energy.

1. Ενεργοποιήστε το Connex Spot Monitor.
2. Ανοίξτε την εφαρμογή για κινητά στη συσκευή. Εμφανίζεται μια λίστα με συσκευές Vitals (Ζωτικές ενδείξεις).
3. Επιλέξτε τη συσκευή Vitals (Ζωτικές ενδείξεις) στην εφαρμογή για κινητά. Εάν είναι η πρώτη φορά που συνδέετε την κινητή συσκευή με το Connex Spot Monitor ή εάν είναι ενεργοποιημένο το στοιχείο "*Requiring pairing confirmation*" (Απαιτείται επιβεβαίωση σύζευξης):
 - a. Εμφανίζεται η προτροπή αιτήματος σύζευξης Bluetooth: "*WACSM... would like to pair with your ...*" (Το WACSM... θέλει να πραγματοποιήσει σύζευξη με τη συσκευή ...)
 - b. Πραγματοποιήστε σύζευξη της συσκευής με το Connex Spot Monitor αγγίζοντας **Επιλογή** στο Connex Spot Monitor όταν εμφανιστεί το μήνυμα: "*A Bluetooth® Low Energy device is attempting to connect*" (Μια συσκευή Bluetooth® Low Energy επιχειρεί να συνδεθεί).
 - c. Στην οθόνη επιβεβαίωσης σύζευξης, αγγίξτε **Pair** (Σύζευξη) στην εφαρμογή για κινητά. Εμφανίζεται η αρχική οθόνη της εφαρμογής για κινητά.

Ορισμός ημερομηνίας και ώρας

Ανάλογα με τη διαμόρφωση του ιδρύματός σας, η ημερομηνία και η ώρα μπορεί να έχουν ήδη οριστεί. Εάν η ώρα έχει οριστεί στη διαμόρφωση δικτύου, η ώρα του δικτύου παρακάμπει κάθε ώρα που έχει οριστεί μη αυτόματα.

1. Αγγίξτε την καρτέλα **Settings** (Ρυθμίσεις).
2. Αγγίξτε την κατακόρυφη καρτέλα **Ημερ. / ώρα**.
3. Αγγίξτε είτε τα πλήκτρα βέλους ▲ ή ▼ το πληκτρολόγιο, για να ορίσετε την ημερομηνία και την ώρα.



Σημείωση Οι σφραγίδες ημερομηνίας και ώρας που εμφανίζονται στις αποθηκευμένες μετρήσεις του ασθενούς θα προσαρμοστούν όταν αλλάξετε τις ρυθμίσεις ημερομηνίας και ώρας.

Αλλαγή γλώσσας

Ανατρέξτε στις "Ρυθμίσεις για προχωρημένους" στο Εγχειρίδιο σέρβις για οδηγίες σχετικά με τον τρόπο αλλαγής γλώσσας.

Διακοπή τροφοδοσίας του μόνιτορ

Εάν απενεργοποιήσετε το μόνιτορ χρησιμοποιώντας το , οι μετρήσεις ασθενούς διατηρούνται στη μνήμη του μόνιτορ για έως και 24 ώρες. Αυτές οι αποθηκευμένες μετρήσεις είναι διαθέσιμες για ανάκληση ή ηλεκτρονική μετάδοση στο δίκτυο. Αυτή η μέθοδος διασφαλίζει, επίσης, ότι όλες οι

ρυθμίσεις διαμόρφωσης τις οποίες έχετε αλλάξει και αποθηκεύσει θα διατηρηθούν στην επόμενη εκκίνηση.



1. Πατήστε .

Εάν υπάρχει διαθέσιμη μια αναβάθμιση λογισμικού, τότε ένα μήνυμα συστήματος σάς ρωτά αν θέλετε να αναβαθμίσετε το λογισμικό.

2. Αν θέλετε να αναβαθμίσετε το λογισμικό, αγγίξτε **Επιλογή**.
3. Εάν δεν υπάρχει μήνυμα συστήματος, εμφανίζεται ένα πλαίσιο διαλόγου με επιλογές.
 - Αποσύνδεση (εάν έχετε συνδεθεί με αναγνωριστικό κλινικού ιατρού)
 - Απενεργοποίηση
 - Αδράνεια
 - Άκυρο
4. Αγγίξτε μία από τις επιλογές.

Το μόνιτορ ή θα σας αποσυνδέσει ως κλινικό ιατρό έτσι ώστε κάποιος άλλος κλινικός ιατρός να μπορεί να συνδεθεί, ή θα απενεργοποιηθεί, ή θα μεταβεί σε λειτουργία Sleep (Αναμονή) ή θα επιστρέψει στην προηγούμενη οθόνη, ανάλογα με την ενέργεια που θα επιλέξετε. Η μπαταρία συνεχίζει να φορτίζει στη διάρκεια της λειτουργίας Sleep (Αναμονή).

Επαναφορά του μόνιτορ

1. Εάν το μόνιτορ σταματήσει να λειτουργεί, πατήστε παρατεταμένα το , που βρίσκεται στην κάτω αριστερή γωνία του μόνιτορ, για να το επαναφέρετε.
2. Αν εμφανιστεί ένα αναδυόμενο μήνυμα με τις επιλογές Απενεργοποίηση, Αναμονή ή Άκυρο, συνεχίστε να πατάτε το .

Το μόνιτορ εκτελεί επαναφορά λειτουργίας.



ΠΡΟΣΟΧΗ Μην πατάτε παρατεταμένα το κουμπί  για να απενεργοποιήσετε το μόνιτορ όταν λειτουργεί κανονικά. Θα χαθούν τα δεδομένα των ασθενών και οι ρυθμίσεις παραμέτρων. Ανατρέξτε στην ενότητα “Απενεργοποίηση του μόνιτορ” για να απενεργοποιήσετε το μόνιτορ.

Λειτουργία αναμονής

Μετά από ένα διαμορφώσιμο χρονικό διάστημα, το μόνιτορ μεταβαίνει στη λειτουργία αναμονής. Οι διαφορετικοί τύποι αδράνειας προκαλούν διαφορετικές χρονικές καθυστερήσεις.

- Όταν έχει παρέλθει ένα διαμορφώσιμο χρονικό διάστημα από το πάτημα της τελευταίας οθόνης
- Όταν οι μονάδες αισθητήρα δεν χρησιμοποιούνται για λήψη ζωτικών ενδείξεων
- Εάν το μόνιτορ δεν έχει κάποια ενεργή ειδοποίηση

Το μόνιτορ δεν μεταβαίνει στη λειτουργία αναμονής όταν βρίσκεται στη λειτουργία Intervals monitoring (Παρακολούθηση διαστημάτων).

Τρεις καταστάσεις προκαλούν έξοδο του μόνιτορ από τη λειτουργία αναμονής:

- Πάτημα του κουμπιού λειτουργίας.
- Πάτημα της οθόνης.

- Εμφάνιση ειδοποίησης.

Είσοδος σε λειτουργία αναμονής

1. Πατήστε .
2. Εάν δεν υπάρχει μήνυμα συστήματος, εμφανίζεται ένα πλαίσιο διαλόγου με επιλογές.
 - Αποσύνδεση (εάν έχετε συνδεθεί με αναγνωριστικό κλινικού ιατρού)
 - Απενεργοποίηση
 - Αδράνεια
 - Άκυρο
3. Αγγίξτε το **Sleep**.

Το μόνιτορ εισέρχεται στη λειτουργία Αναμονή.

Έξοδος από λειτουργία αναμονής

1. Πατήστε το  ή αγγίξτε την οθόνη.
(Αν η εγκατάστασή σας διαθέτει επιλεγμένη μορφή σύνδεσης, εμφανίζεται το πλαίσιο διαλόγου Login [Σύνδεση].)
2. Εάν είστε ο τρέχων χρήστης και η μορφή σύνδεσης είναι ειδική για το ίδρυμά σας, χρησιμοποιήστε το σαρωτή ή το πληκτρολόγιο για να εισαγάγετε το αναγνωριστικό και τον κωδικό πρόσβασής σας.

Εάν συνδέεστε πίσω στο μόνιτορ, το μόνιτορ επιστρέφει στην οθόνη που ήταν ορατή προηγουμένως, κρατά το περιβάλλον ασθενούς και διατηρεί τις ζωτικές ενδείξεις που μπορεί να είχαν ληφθεί προηγουμένως.
3. Εάν είστε νέος χρήστης, χρησιμοποιήστε το σαρωτή γραμμικού κώδικα ή το πληκτρολόγιο για να εισαγάγετε το αναγνωριστικό και τον κωδικό πρόσβασής σας.

Μέθοδοι σύνδεσης

Μπορείτε να συνδεθείτε στο μόνιτορ με δυο τρόπους:

- Με είσοδο στην οθόνη σύνδεσης, αν το ίδρυμά σας έχει επιλέξει μια μορφή σύνδεσης.
- Με είσοδο στην καρτέλα Κλινικός ιατρός αν το ίδρυμά σας δεν έχει επιλέξει μια μορφή σύνδεσης.

Σύνδεση με χρήση της οθόνης σύνδεσης

1. Χρησιμοποιώντας το πληκτρολόγιο, τον σαρωτή γραμμικού κώδικα ή τον αναγνώστη RFID, εισαγάγετε το αναγνωριστικό και τον κωδικό πρόσβασής σας στα αντίστοιχα πεδία και κατόπιν αγγίξτε **Sign in**.

Η περιοχή Επιλογή προφίλ γίνεται ενεργή και περιέχει από ένα έως τρία προφίλ.

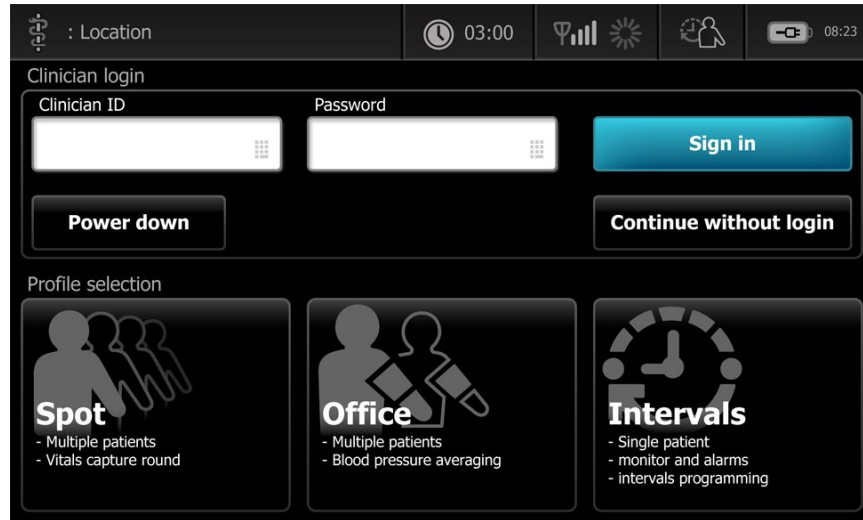

2. Από τα προφίλ που εμφανίζονται για το δικό σας επίπεδο δικαιωμάτων, επιλέξτε το προφίλ που επιθυμείτε.

Εμφανίζεται η καρτέλα Αρχική για το επιλεγμένο προφίλ.

Σύνδεση με χρήση της καρτέλας Κλινικός Ιατρός

1. Αγγίξτε τις καρτέλες **Settings > Κλινικός Ιατρός**.
2. Χρησιμοποιώντας το πληκτρολόγιο, τον σαρωτή γραμμικού κώδικα ή τον αναγνώστη RFID, εισαγάγετε το αναγνωριστικό και τον κωδικό πρόσβασής σας στα αντίστοιχα πεδία και κατόπιν αγγίξτε **Sign in** (Σύνδεση).

Το αναγνωριστικό κλινικού ιατρού εμφανίζεται στο πεδίο Αναγνωριστικό κλινικού ιατρού στην καρτέλα αυτή και στην περιοχή Κατάσταση της καρτέλας Αρχ.

Χρήση σαρωτή γραμμικού κώδικα ή συσκευής ανάγνωσης RFID

Το μόνιτορ επιτρέπει τη σάρωση γραμμικών κωδικών ασθενών και κλινικών ιατρών, καθώς και την ανάγνωση ενδείξεων RFID για την εισαγωγή πληροφοριών αναγνωριστικών. Ο σαρωτής γραμμικού κώδικα (σαρωτής) και η συσκευή ανάγνωσης RFID υποστηρίζουν γραμμικούς και διδιάστατους κώδικες.

Εάν δεν το έχετε κάνει ήδη, χρησιμοποιήστε τις οδηγίες που παρέχονται με τον σαρωτή ή τη συσκευή ανάγνωσης RFID για να τα συνδέσετε με το μόνιτορ.



Σημείωση Ανατρέξτε στις οδηγίες χρήσης του κατασκευαστή για να βεβαιωθείτε ότι ο σαρωτής ή η συσκευή ανάγνωσης RFID έχει τεθεί σε λειτουργία USB Com Emulation (Προσομοίωση USB Com). Επιβεβαιώστε τον τύπο της έκδοσης EMR που χρησιμοποιείται από το ίδρυμά σας.

1. Αφαιρέστε τον σαρωτή ή τη συσκευή ανάγνωσης RFID από τη βάση τους.
2. Κρατήστε τον σαρωτή ή τη συσκευή ανάγνωσης RFID σε απόσταση 15,4 cm περίπου από τον γραμμικό κώδικα ή την ένδειξη RFID και πιέστε τη σκανδάλη ή πατήστε το κουμπί, έτσι ώστε το φως του σαρωτή ή της συσκευής ανάγνωσης RFID να εμφανιστεί πάνω στον γραμμικό κώδικα ή στην ένδειξη RFID.

Μόλις ο σαρωτής ή η συσκευή ανάγνωσης RFID ολοκληρώσει μια επιτυχή ανάγνωση γραμμικού κώδικα ή ένδειξης RFID και ικανοποιούνται τυχόν απαιτούμενα αιτήματα για

αντίστοιχο αναγνωριστικό στη συσκευή ή σε ένα εξωτερικό σύστημα κεντρικού υπολογιστή, το αναγνωριστικό εμφανίζεται στη στοχευόμενη περιοχή (πλαίσιο Patient (Ασθενής), πεδίο δεδομένων ή περιοχή Device Status (Κατάσταση συσκευής)). Ανατρέξτε στις πρόσθετες σημειώσεις που ακολουθούν.

Αν ο σαρωτής ή η συσκευή ανάγνωσης RFID δεν μπορεί να διαβάσει τον γραμμικό κώδικα ή την ένδειξη RFID, προσαρμόστε αργά την απόσταση και τη γωνία μεταξύ του σαρωτή ή της συσκευής ανάγνωσης RFID και του γραμμικού κώδικα ή της ένδειξης RFID, πιέζοντας παράλληλα τη σκανδάλη ή πατώντας το κουμπί στον σαρωτή ή στη συσκευή ανάγνωσης RFID. Αν εξακολουθεί να υπάρχει δυσκολία, βεβαιωθείτε ότι η επιφάνεια του γραμμικού κώδικα ή της ένδειξης RFID είναι όσο το δυνατόν πιο επίπεδη.



Σημείωση Μπορείτε να πραγματοποιήσετε σάρωση ενός γραμμικού κώδικα ασθενούς από την καρτέλα Home (Αρχική). Το σαρωμένο αναγνωριστικό εμφανίζεται στο πλαίσιο Patient (Ασθενής) στην καρτέλα Home (Αρχική).



Σημείωση Με τη σάρωση του αναγνωριστικού κλινικού ιατρού ενώ το πλαίσιο Clinician ID (Αναγνωριστικό κλινικού ιατρού) είναι ανοιχτό, το αναγνωριστικό που έχει σαρωθεί θα τοποθετηθεί στην ενότητα αναγνωριστικού κλινικού ιατρού στην περιοχή Device Status (Κατάσταση συσκευής). Πατήστε **OK** για να επιστρέψετε στην καρτέλα Home (Αρχική) και να ξεκινήσετε τη λήψη μετρήσεων ασθενούς.

Προφίλ

Το μόνιτορ προσφέρει πολλαπλά προφίλ, συμπεριλαμβανομένων των Τοπικός έλεγχος, Ιατρείο και Διαστήματα.



Σημείωση Το μοντέλο σας ενδεχομένως να μην περιλαμβάνει όλα αυτά τα χαρακτηριστικά.

Προφίλ Τοπικός έλεγχος

Το προφίλ Spot (Τοπικός έλεγχος) είναι βελτιστοποιημένο για γρήγορη λήψη ζωτικών ενδείξεων από πολλούς ασθενείς με προσαρμοσμένες και πρόσθετες παραμέτρους, μορφή σύνδεσης ειδική για το ίδρυμά σας, λήψη ζωτικών ενδείξεων και ανασκόπηση πολλών ασθενών.

Η καρτέλα Home (Αρχική) του προφίλ Spot (Τοπικός έλεγχος) εμφανίζει τις παρακάτω παραμέτρους και χαρακτηριστικά:

- ΜΕΑΠ
- Pulse rate (Σφυγμός)
- Respiration rate (Ρυθμός αναπνοής)
- Temperature (Θερμοκρασία)
- SpO2
- Custom scores (Προσαρμοσμένες βαθμολογίες)
- Additional parameters (Πρόσθετες παράμετροι)
- Δυνατότητα WiFi και ethernet

Μπορείτε να αποκτήσετε πρόσβαση στις διαμορφώσιμες παραμέτρους στο προφίλ Spot (Τοπικός έλεγχος), στην καρτέλα Home (Αρχική), αγγίζοντας τη σχετική παράμετρο.



Προφίλ Ιατρού

Το προφίλ Office (Ιατρείο) είναι βελτιστοποιημένο για λήψη ζωτικών ενδείξεων περιπατητικών ασθενών σε περιβάλλον εξωτερικών ασθενών και προαιρετική λειτουργικότητα Bluetooth.

Η καρτέλα Home (Αρχική) του προφίλ Office (Ιατρείο) εμφανίζει τις παρακάτω παραμέτρους και χαρακτηριστικά:

- ΜΕΑΠ
- Pulse rate (Σφυγμός)
- Temperature (Θερμοκρασία)
- SpO2
- Respiration rate (Ρυθμός αναπνοής)
- ΔΜΣ
- Height, weight, pain (Υψος, βάρος, πόνος)
- USB and Bluetooth capability (Δυνατότητα USB και Bluetooth)

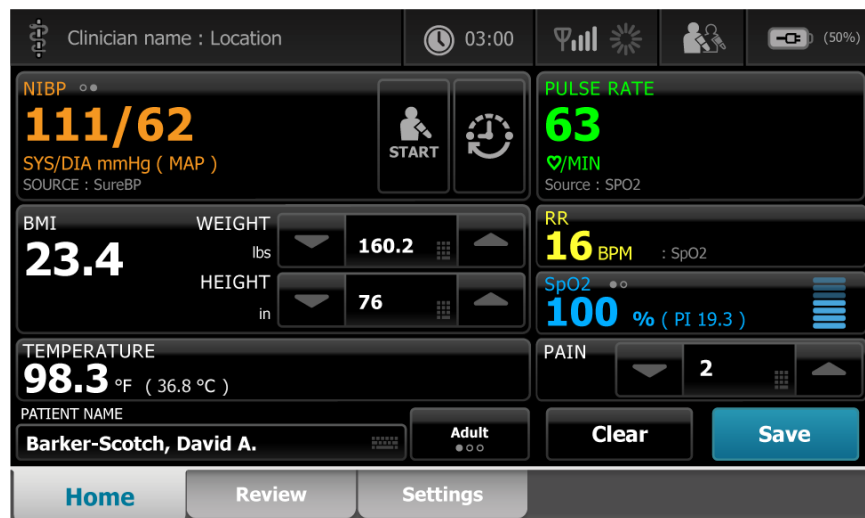

Προφίλ Διαστήματα

Το προφίλ Intervals (Διαστήματα) είναι βελτιστοποιημένο για σποραδική παρακολούθηση διαστημάτων χωρίς επίβλεψη ενός ασθενούς, με ανασκόπηση και ειδοποιήσεις για ένα μεμονωμένο ασθενή.

Η καρτέλα Home (Αρχική) του προφίλ Intervals (Διαστήματα) εμφανίζει τις παρακάτω παραμέτρους και χαρακτηριστικά:

- ΜΕΑΠ
- Pulse rate (Σφυγμός)
- Respiration rate (Ρυθμός αναπνοής)
- Temperature (Θερμοκρασία)
- SpO2
- Alarms (Ειδοποιήσεις)
- Custom scores (Προσαρμοσμένες βαθμολογίες)
- Additional parameters (Πρόσθετες παράμετροι)
- Δυνατότητα WiFi και ethernet

Μπορείτε να αποκτήσετε πρόσβαση στις διαμορφώσιμες παραμέτρους στο προφίλ Intervals (Διαστήματα), στην καρτέλα Home (Αρχική), αγγίζοντας τη σχετική παράμετρο.

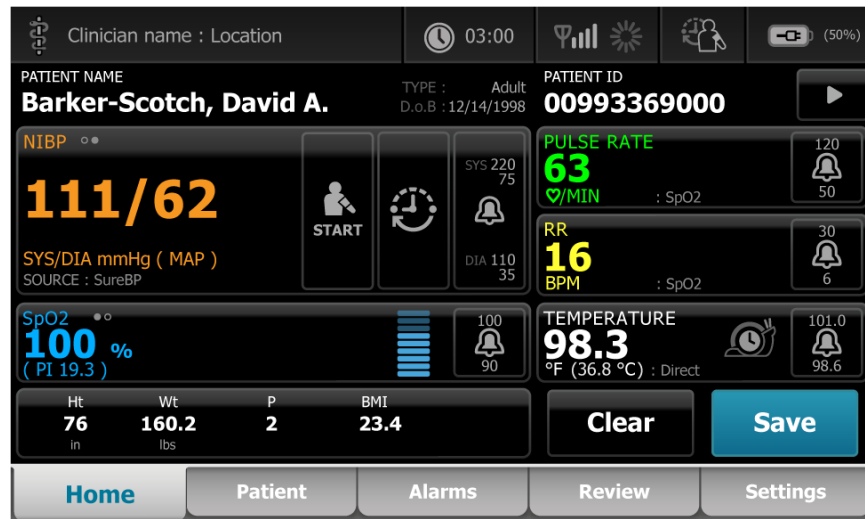

Σύγκριση χαρακτηριστικών προφίλ

Το μόνιτρο προσφέρει πολλαπλά προφίλ, συμπεριλαμβανομένων των Τοπικός έλεγχος, Ιατρείο και Διαστήματα.



Σημείωση Το μοντέλο σας ενδεχομένως να μην περιλαμβάνει όλα αυτά τα χαρακτηριστικά.

Σύγκριση χαρακτηριστικών προφίλ

Στον παρακάτω πίνακα συγκρίνονται τα χαρακτηριστικά των προφίλ.

Χαρακτηριστικό	Τοπικός έλεγχος	Ιατρείο	Διαστήματα
Ρύθμιση διαμόρφωσης και χρήσης χρονικών διαστημάτων		X	X
Τήρηση και διαμόρφωση ορίων ειδοποιήσεων			X
Τήρηση και ανταπόκριση σε οργανικές ειδοποιήσεις			X
Πρόσβαση στην καρτέλα Ειδοποιήσεις			X
Λήψη μετρήσεων MEAP, SpO2, ρυθμού αναπνοής, θερμοκρασίας και σφυγμού	X	X	X
Αλλαγή τύπου ασθενούς (ενήλικος, παιδιατρικός, νεογνό)	X	X	X
Προβολή και εισαγωγή μη αυτόματων παραμέτρων (ύψος, βάρος, πόνος, αναπνοή, θερμοκρασία, ΔΜΣ) ¹	X	X	X
Αποθήκευση των δεδομένων που εμφανίζονται τη συγκεκριμένη στιγμή στη μνήμη της συσκευής	X	X	X
Αποθήκευση δεδομένων ασθενούς	X	X	X
Ανασκόπηση δεδομένων ασθενούς	X	X	X
Πρόσβαση στην καρτέλα Ασθενείς	X		X
Πρόσβαση στην καρτέλα Έλεγχος	X	X	X
Πρόσβαση στην καρτέλα Ρυθμίσεις	X	X	X

¹Τα θερμομέτρα IR της Brauh που είναι διαμορφωμένα ώστε να λειτουργούν με το μόνιτορ, μεταφέρουν αυτόματα τα δεδομένα θερμοκρασίας στο πλαίσιο Θερμοκρασία. Εάν μετράτε τη θερμοκρασία ενός ασθενούς με θερμομέτρο που δεν είναι συνδεδεμένο στο μόνιτορ, μπορείτε να εισάγετε μη αυτόματα τη θερμοκρασία και να επιλέξετε τη θερμοκρασία ως μία από τις τέσσερις μη αυτόματες παραμέτρους που θα εμφανίζονται.

Επιλέξτε ένα προφίλ από την περιοχή σύνδεσης

Αν το ίδρυμά σας έχει διαμορφώσει τα μόνιτορ Connex Spot Monitor με μια μορφή σύνδεσης ειδική για το ίδρυμά σας, εμφανίζεται η οθόνη Σύνδεσης κατά την ενεργοποίηση του μόνιτορ.

1. Συνδεθείτε στο μόνιτορ.
Η οθόνη επιλογής Προφίλ εμφανίζεται και προβάλλει έως και τρία προφίλ.
2. Αγγίξτε το προφίλ που επιθυμείτε.
Εμφανίζεται η καρτέλα Home (Αρχική) για το επιλεγμένο προφίλ.

Αν αλλάξετε το προφίλ ενόσω λαμβάνετε μετρήσεις ασθενών ή ενόσω εμφανίζονται μη αποθηκευμένες μετρήσεις ασθενών, οι μετρήσεις διαγράφονται.





Αλλαγή προφίλ

1. Αγγίξτε την καρτέλα **Settings** (Ρυθμίσεις).
2. Αγγίξτε την κατακόρυφη καρτέλα **Προφίλ**.
3. Αγγίξτε το προφίλ που επιθυμείτε.
4. Αγγίξτε την καρτέλα **Αρχ.** για να μεταβείτε στην οθόνη Αρχ. και να ξεκινήσετε χρησιμοποιώντας το επιλεγμένο προφίλ.

Δεν πρέπει να γίνεται αλλαγή των προφίλ ενόσω πραγματοποιείται λήψη μετρήσεων ασθενούς ή ενόσω στην οθόνη βρίσκονται μη αποθηκευμένες μετρήσεις ασθενούς. Η αλλαγή στο προφίλ διαγράφει όλα τα δεδομένα μετρήσεων από τη συσκευή και διακόπτει τα διαστήματα σε εκτέλεση.

Λειτουργίες κοινής οθόνης

Στην οθόνη υπάρχουν πολλές περιοχές παραμέτρων που σας επιτρέπουν να εισαγάγετε δεδομένα. Αγγίξτε ένα εικονίδιο για να εκτελέσετε τη λειτουργία που σημειώνεται.

Εικονίδιο	Περιγραφή
	Αριθμητικό πληκτρολόγιο για εισαγωγή αριθμητικών πληροφοριών.
	Αλφαριθμητικό πληκτρολόγιο για εισαγωγή και αλφαβητικών και αριθμητικών πληροφοριών.
	Πλήκτρο Shift Όταν το αγγίζετε, εισάγει το επόμενο γράμμα ως κεφαλαίο.
	Πεδίο δεδομένων στο οποίο εισάγετε δεδομένα.
	Το πλήκτρο Πίσω χρησιμοποιείται για διαγραφή δεδομένων που ξεκινούν στη δεξιά πλευρά των δεδομένων που εισάγονται.

Εικονίδιο	Περιγραφή
	Το πλήκτρο Επόμενο συλλέγει τα δεδομένα που έχουν εισαχθεί, εκκαθαρίζει το πεδίο δεδομένων και προχωρά στο επόμενο πεδίο δεδομένων για εισαγωγή δεδομένων.
	Το πλήκτρο OK συλλέγει τα δεδομένα που έχουν εισαχθεί και κλείνει το πληκτρολόγιο που χρησιμοποιήθηκε για την εισαγωγή δεδομένων.
	Το πλήκτρο Άκυρο κλείνει το πληκτρολόγιο χωρίς να συλλέξει τα δεδομένα που έχουν εισαχθεί.
	Το πλήκτρο αλφαβήτου στην επάνω αριστερή γωνία επαναφέρει το πληκτρολόγιο στη βασική αλφαβητική διάταξη.
	Το πλήκτρο συμβόλων στην επάνω αριστερή γωνία αλλάζει το πληκτρολόγιο από τη βασική αλφαβητική διάταξη στη διάταξη συμβόλων και ειδικών χαρακτήρων.
	Το πλήκτρο ορθογραφικών σημάδιων στην επάνω αριστερή γωνία αλλάζει το πληκτρολόγιο από τη βασική αλφαβητική διάταξη και εμφανίζει ορθογραφικά σημάδια για την επιλεγμένη γλώσσα.

Κύριες οθόνες

Το μόνιτορ διαθέτει κύριες και αναδυόμενες οθόνες.

Οι κύριες οθόνες έχουν τρεις ενότητες:



The screenshot shows the main interface of the Welch Allyn Connex Spot Monitor. It is divided into three main sections:

- Header (1):** Contains patient information including 'Clinician name : Location', 'PATIENT NAME: Barker-Scotch, David, A', 'TYPE: Adult', 'PATIENT ID: 00993369000', and '03:00'. It also shows signal strength, battery level (50%), and a play button.
- Vital Signs (2):** Displays NIBP (129/67 mmHg), PULSE RATE (93 /MIN), RR (20 BPM), SpO2 (94%), and TEMPERATURE (97.9 °F / 36.6 °C). Each vital sign has a corresponding icon and a bell icon for alarms.
- Footer (3):** Contains a navigation bar with buttons for 'Home', 'Patient', 'Alarms', 'Review', and 'Settings'. There are also 'Clear' and 'Save' buttons for the vital signs.

Στοιχείο	Περιγραφή
1 Κατάσταση	Η περιοχή κατάστασης εμφανίζεται στο επάνω μέρος της οθόνης και περιλαμβάνει πληροφορίες σχετικά με χαρακτηριστικά που αφορούν ολόκληρο το σύστημα.
2 Περιεχόμενο	Η περιοχή Περιεχόμενο εμφανίζει πληροφορίες που καθορίζονται από την κύρια — ή τη γενική — καρτέλα πλοήγησης που επιλέγεται στο κάτω μέρος της οθόνης. Η περιοχή περιεχομένου μπορεί επίσης να έχει κατακόρυφες καρτέλες στην αριστερή πλευρά της οθόνης οι οποίες σχετίζονται με την κύρια καρτέλα πλοήγησης που έχει επιλεγεί. Μπορεί επίσης να εμφανίζει συνοπτικές πληροφορίες για τις τρέχουσες ζωτικές ενδείξεις.
3 Κύρια πλοήγηση	Ανάλογα με το ποιο προφίλ χρησιμοποιείται, οι κύριες καρτέλες πλοήγησης για το συγκεκριμένο προφίλ εμφανίζονται στο κάτω μέρος της οθόνης.

Κατάσταση μπαταρίας

Η ένδειξη κατάστασης μπαταρίας εμφανίζει την κατάσταση της μπαταρίας.

Η κατάσταση μπαταρίας αναπαριστάται με εικονίδια στην επάνω δεξιά γωνία της οθόνης του μόνιτορ. Η κατάσταση αντιπροσωπεύει αρκετές πιθανές καταστάσεις:

- Το μόνιτορ είναι συνδεδεμένο σε πηγή τροφοδοσίας και η μπαταρία φορτίζεται ή είναι πλήρως φορτισμένη. Ο εκτιμώμενος βαθμός φόρτισης εμφανίζεται ως ποσοστό χωρητικότητας.
- Το μόνιτορ δεν είναι συνδεδεμένο σε πηγή τροφοδοσίας και λειτουργεί με ισχύ μπαταρίας. Ο εκτιμώμενος υπολειπόμενος χρόνος φόρτισης, που αντιπροσωπεύει όλες τις διαθέσιμες μπαταρίες στο μόνιτορ και τη βάση, εμφανίζεται ως μια σειρά από 1-4 γραμμές και ώρες/λεπτά.
- Το μόνιτορ είναι συνδεδεμένο σε πηγή τροφοδοσίας, αλλά η μπαταρία δεν είναι φορτισμένη (ή έχει αφαιρεθεί).

Γραμμές Περιγραφή

4	Λειτουργεί με ισχύ μπαταρίας, το φορτίο της μπαταρίας είναι υψηλό, 76% - 100%, εμφανίζεται ο υπολειπόμενος χρόνος (ΩΩ:ΛΛ)
3	Λειτουργεί με ισχύ μπαταρίας, το φορτίο της μπαταρίας είναι μέτριο, 51% - 75%, εμφανίζεται ο υπολειπόμενος χρόνος (ΩΩ:ΛΛ)
2	Λειτουργεί με ισχύ μπαταρίας, το φορτίο της μπαταρίας είναι χαμηλό, 26% - 50%, εμφανίζεται ο υπολειπόμενος χρόνος (ΩΩ:ΛΛ)
1	Λειτουργεί με ισχύ μπαταρίας, το φορτίο της μπαταρίας είναι πολύ χαμηλό, 11% - 25%, εμφανίζεται ο υπολειπόμενος χρόνος (ΩΩ:ΛΛ)

Όταν η μπαταρία δεν επαναφορτίζεται και η ισχύς της είναι χαμηλή, στην περιοχή Status (Κατάσταση) εμφανίζεται μια πορτοκαλί ειδοποίηση πολύ χαμηλής προτεραιότητας.



Σημείωση Παρακολουθήστε στην ένδειξη κατάστασης μπαταρίας το φορτίο που απομένει στη μπαταρία και συνδέστε το μόνιτορ σε πρίζα ρεύματος όσο το δυνατόν συντομότερα.

Εάν απαλείψετε την ειδοποίηση χαμηλής προτεραιότητας ή εάν δεν προβείτε σε κάποια ενέργεια για να φορτίσετε την μπαταρία, όταν η στάθμη ισχύος της μπαταρίας φθάσει σε εξαιρετικά χαμηλό

επίπεδο, θα εμφανιστεί μια κόκκινη ειδοποίηση υψηλής προτεραιότητας και θα ακουστεί ένας ήχος. Συνδέστε αμέσως το μόνιτορ σε πρίζα ρεύματος για να εμποδίσετε το μόνιτορ να απενεργοποιηθεί.

Μηνύματα ειδοποιήσεων και ενημερωτικά μηνύματα

Η περιοχή κατάστασης συσκευής παρέχει μηνύματα ειδοποιήσεων και ενημερωτικά μηνύματα που είτε είναι προσωρινά είτε εμφανίζονται για όσο διάστημα ισχύει η κατάσταση που σχετίζεται με το μήνυμα. Τα μηνύματα ειδοποιήσεων ή τα ενημερωτικά μηνύματα μπορούν επίσης να περιλαμβάνουν στοιχεία ελέγχου ή συμπεριφορές που μπορούν να χρησιμοποιηθούν για τη διαχείριση των μηνυμάτων ειδοποιήσεων και των ενημερωτικών μηνυμάτων.

Όταν το μόνιτορ ανιχνεύσει μια κατάσταση ειδοποίησης, το πλαίσιο ζωτικών ενδείξεων που σχετίζεται με την ειδοποίηση αναβοσβήνει και εμφανίζεται ένα μήνυμα ειδοποίησης. Όταν εμφανιστούν πολλαπλές ειδοποιήσεις, πρώτα εμφανίζεται το μήνυμα ανώτατης προτεραιότητας. Μπορείτε να περιηγηθείτε σε κάθε μήνυμα ειδοποίησης αγγίζοντας το κουμπί εναλλαγής πολλαπλών ειδοποιήσεων.

Τα ενημερωτικά μηνύματα σας καθοδηγούν να προβείτε σε συγκεκριμένες ενέργειες στο μόνιτορ ή παρέχουν πληροφορίες που δεν απαιτούν κάποια ενέργεια. Μπορείτε να κλείσετε ένα ενημερωτικό μήνυμα επιλέγοντας το στοιχείο ελέγχου που σχετίζεται με το μήνυμα ή να περιμένετε μέχρι να λήξει το χρονικό όριο του μηνύματος.

Λειτουργία κλειδώματος οθόνης

Το κλείδωμα οθόνης αποκλείει την εμφάνιση στοιχείων ασθενούς και εμποδίζει οποιαδήποτε εισαγωγή στοιχείων, πράγμα που μπορεί να φανεί χρήσιμο όταν καθαρίζετε την οθόνη.

Η οθόνη κλειδώνει εάν προκύψει οποιοδήποτε από τα παρακάτω:

- Όταν αγγίξετε το **Display lock**.
- Δεν υπάρχει αλληλεπίδραση με το μόνιτορ

Κλείδωμα της οθόνης

Ακολουθήστε τα παρακάτω βήματα για να αγγίξετε την οθόνη χωρίς να ενεργοποιήσετε τα στοιχεία ελέγχου.

1. Αγγίξτε το εικονίδιο μπαταρίας στην περιοχή Κατάσταση ή αγγίξτε την καρτέλα **Ρυθμίσεις**.
2. Αγγίξτε την κατακόρυφη καρτέλα **Συσκευή**.
3. Αγγίξτε το **Display lock**.

Η οθόνη μπορεί επίσης να διαμορφωθεί έτσι ώστε να κλειδώνει αυτόματα μετά από ένα προκαθορισμένο χρονικό διάστημα αδράνειας. Βλ. "Ρυθμίσεις διαμόρφωσης" για περαιτέρω οδηγίες.

Ξεκλείδωμα της οθόνης

Εάν έχει διαμορφωθεί μια μορφή σύνδεσης μέσω αναγνωριστικού κλινικού ιατρού για το ίδρυμά σας, ακολουθήστε τα παρακάτω βήματα. Διαφορετικά, αγγίξτε απλώς το εικονίδιο λουκέτου για να ξεκλειδώσετε την οθόνη.

1. Χρησιμοποιώντας το σαρωτή γραμμικού κώδικα ή το πληκτρολόγιο, εισαγάγετε το αναγνωριστικό σας ή σαρώστε το αναγνωριστικό και τον κωδικό πρόσβασής σας.
2. Ακολουθήστε τα μηνύματα προτροπής επί της οθόνης για να ξεκλειδώσετε την οθόνη.

Μπορείτε να συνδεθείτε στη συσκευή είτε σαρώνοντας είτε εισάγοντας μη αυτόματα το αναγνωριστικό και τον κωδικό πρόσβασής σας. Όταν προσπαθείτε να συνδεθείτε στη συσκευή, εμφανίζεται το πλαίσιο διαλόγου: "Would you like to log the current user, XXX, out?" (Θέλετε να αποσυνδέσετε τον τρέχοντα χρήστη XXX;)

Εάν επιλέξετε No (Όχι), τότε ο προηγούμενος χρήστης παραμένει συνδεδεμένος. Εάν επιλέξετε OK, τότε η συσκευή αποσυνδέει τον προηγούμενο χρήστη, σας συνδέει και σας μεταφέρει στην καρτέλα Home (Αρχική).

Μη αυτόματη καταχώριση και τροποποιητές παραμέτρων

Μπορείτε να αλλάξετε παραμέτρους μη αυτόματα, μεταβαίνοντας εναλλάξ σε τιμές παραμέτρων ή χρησιμοποιώντας μια αναδυόμενη οθόνη για την εισαγωγή συγκεκριμένων τιμών.

Αλλαγή μονάδας παραμέτρου

Ένα εξουσιοδοτημένο άτομο μπορεί να αλλάξει τις μονάδες μέτρησης για τη ΜΕΑΠ ή τη θερμοκρασία από την καρτέλα Advanced settings > Parameters (Ρυθμίσεις για προχωρημένους > Παράμετροι).

1. Ανοίξτε την καρτέλα Advanced Settings (Ρυθμίσεις για προχωρημένους).
 - a. Αγγίξτε την καρτέλα **Settings** (Ρυθμίσεις).
 - b. Αγγίξτε την καρτέλα Advanced (**Σύνθετες ρυθμίσεις**).
 - c. Πληκτρολογήστε τον κωδικό πρόσβασης και πατήστε **OK** (Επιλογή).

Εμφανίζεται η καρτέλα General (Γενικά).

2. Αγγίξτε την καρτέλα Parameters (**Παράμετροι**).

Για τη ΜΕΑΠ, χρησιμοποιήστε το αναπτυσσόμενο μενού για να επιλέξετε mmHg ή kPa. Για τη θερμοκρασία, χρησιμοποιήστε το αναπτυσσόμενο μενού για να επιλέξετε βαθμούς °F ή °C.

Αλλαγή πλαισίου μη αυτόματα

1. Πατήστε παρατεταμένα ένα πλαίσιο, όπως π.χ. **ΜΕΑΠ**.
Εμφανίζεται η οθόνη Τροποποιητές.
2. Εισαγάγετε μη αυτόματα την τιμή για την παράμετρο πατώντας το εικονίδιο πληκτρολογίου στο πεδίο μη αυτόματης καταχώρισης και, στη συνέχεια πατήστε OK (**Επιλογή**) στο πληκτρολόγιο.
3. Όταν συμπληρωθούν όλοι οι τροποποιητές, πατήστε **OK**.
4. Πατήστε Save (**Αποθήκευση**) για να αποθηκεύσετε τη μέτρηση.

Αναδυόμενες οθόνες

Όταν εμφανίζεται μια αναδυόμενη οθόνη, δεν μπορείτε να προσπελάσετε κανένα κουμπί ή στοιχείο ελέγχου στην οθόνη πίσω από αυτήν. Η ενέργεια που καθορίζεται στην αναδυόμενη οθόνη πρέπει να ολοκληρωθεί ή, εφόσον επιτρέπεται, να απορριφθεί ενεργά ή να ακυρωθεί ώστε να μπορούν να γίνουν ενεργές άλλες οθόνες.

Υπάρχουν περιπτώσεις όπου εμφανίζονται πολλαπλές αναδυόμενες οθόνες, επικαλύπτοντας η μία την άλλη. Στις περιπτώσεις αυτές, μόνο η αναδυόμενη οθόνη που βρίσκεται πάνω από τις άλλες είναι προσπελάσιμη. Η ενέργεια που καθορίζεται στην επάνω αναδυόμενη οθόνη πρέπει να ολοκληρωθεί ή, εφόσον επιτρέπεται, να απορριφθεί ενεργά ή να ακυρωθεί ώστε να μπορεί να γίνει ενεργή η οθόνη πίσω από αυτήν.

Πλοήγηση

Υπάρχουν τέσσερις τύποι πλοήγησης στο μόνιτορ:

- Κύριες καρτέλες
- Κατακόρυφες καρτέλες
- Κουμπιά εντολών
- Συντομεύσεις

Κύριες καρτέλες

Οι κύριες καρτέλες στο κάτω μέρος της οθόνης σας επιτρέπουν να εναλλάσσετε μεταξύ καρτελών και να αλλάζετε τα στοιχεία ελέγχου στην περιοχή περιεχομένου στο μόνιτορ. Το προφίλ που επιλέγετε προσδιορίζει ποιες καρτέλες είναι διαθέσιμες. Η καρτέλα που επιλέγετε προσδιορίζει ποιες πληροφορίες θα εμφανιστούν στην οθόνη. Οι πέντε κύριες καρτέλες είναι οι εξής:

- Home (Αρχική)
- Patient (Ασθενής)
- Alarms (Ειδοποιήσεις)
- Review (Ανασκόπηση)
- Settings (Ρυθμίσεις)

Κατακόρυφες καρτέλες

Οι κατακόρυφες καρτέλες στην αριστερή πλευρά της οθόνης σας επιτρέπουν να πλοηγηθείτε σε πρόσθετες περιοχές μιας κύριας καρτέλας. Οι κατακόρυφες καρτέλες προσδιορίζονται από την κύρια καρτέλα που έχει επιλεγεί.

Κουμπιά εντολών

Τα κουμπιά εντολών, όπως το κουμπί Start Intervals (Έναρξη διαστημάτων), σας παρέχουν τη δυνατότητα πλοήγησης και εκτέλεσης ενεργειών.

Συντομεύσεις

Οι συντομεύσεις παρέχουν ένα αποτελεσματικό μέσο πλοήγησης. Για παράδειγμα, αγγίζοντας την περιοχή μπαταρίας στη γραμμή κατάστασης, μπορείτε να περιηγηθείτε στις Ρυθμίσεις [**Settings** > **Device** (Ρυθμίσεις > Συσκευή)] ή αγγίζοντας την περιοχή ρολογιού στη γραμμή κατάστασης, μπορείτε να περιηγηθείτε στις Ρυθμίσεις [**Settings** > **Date/Time** (Ρυθμίσεις > Ημερομηνία/Ωρα)] και να εμφανίσετε περισσότερες πληροφορίες σχετικά με αυτό το τμήμα του μόνιτορ.

Καρτέλα Αρχική

Στην καρτέλα Home (Αρχική) εμφανίζονται πληροφορίες ασθενούς:

- Περιοχή κατάστασης, συμπεριλαμβανομένων των καταστάσεων ειδοποιήσεων και μπαταρίας
- Περιοχή ασθενούς, συμπεριλαμβανομένων του ονόματος και του αναγνωριστικού
- NIBP (ΜΕΑΠ)
- SpO2

- Συχνότητα αναπνοής
- Pulse rate (Σφυγμός)
- Temperature (Θερμοκρασία)
- Προσαρμοσμένη βαθμολογία (πρόσθετες παράμετροι/Βαθμολογίες πρώιμης ειδοποίησης)
- Περιοχή ενεργειών, συμπεριλαμβανομένων των στοιχείων Clear (Απαλοιφή) και Save (Αποθήκευση)

Καρτέλα Ασθενής

Η καρτέλα Patient (Ασθενής) μπορεί να περιέχει την οθόνη Patient Summary (Σύνοψη ασθενούς) ή την Patient List (Λίστα ασθενών).

- Patient name (Όνομα ασθενούς)
- Patient location (Θέση ασθενούς)
- Patient ID (Αναγνωριστικό ασθενούς)
- Patient type (Τύπος ασθενούς)
- Περιοχή ενεργειών, που περιλαμβάνει τα στοιχεία OK και Clear (Απαλοιφή)

Καρτέλα Ειδοποιήσεις

Η καρτέλα Alarms (Ειδοποιήσεις) περιέχει κατακόρυφες καρτέλες:

- General (Γενικά)
- NIBP (ΜΕΑΠ)
- Pulse rate (Σφυγμός)
- SpO2
- Συχνότητα αναπνοής
- Temperature (Θερμοκρασία)

Η καρτέλα General (Γενικά) περιέχει στοιχεία ελέγχου παραμέτρων για όρια ειδοποιήσεων, στοιχεία ελέγχου έντασης ήχου, στοιχεία ελέγχου ήχου και επαναφορά ειδοποιήσεων.

Καρτέλα Ανασκόπηση

Στην καρτέλα Review (Ανασκόπηση) εμφανίζονται δεδομένα ασθενούς που είχαν ληφθεί προηγουμένως. Μπορείτε να προβάλτε δεδομένα για έναν ασθενή ή για πολλούς ασθενείς. Στην καρτέλα Review (Ανασκόπηση) εμφανίζονται και βασικές και προσαρμοσμένες παράμετροι και παρέχονται επίσης στοιχεία ελέγχου:

- Patient name (Όνομα ασθενούς)
- Date / Time (Ημερομηνία / Ώρα)
- Core vital signs (Βασικές ζωτικές ενδείξεις)
- Custom parameters (Προσαρμοσμένες παράμετροι)
- Στοιχεία ελέγχου, συμπεριλαμβανομένων των στοιχείων View (Προβολή), Send (Αποστολή) και Delete (Διαγραφή)

Καρτέλα Ρυθμίσεις

Η καρτέλα Settings (Ρυθμίσεις) σας επιτρέπει να επεξεργάζεστε ορισμένες λειτουργίες της συσκευής. Περιέχει κατακόρυφες καρτέλες πλοήγησης:

- Intervals (Διαστήματα)
- Προφίλ
- Device (Συσκευή)
- Ημερομηνία / ώρα
- Clinician (Κλινικός ιατρός)
- Advanced (Για προχωρημένους) (αυτή η κατακόρυφη καρτέλα προστατεύεται με κωδικό πρόσβασης και είναι διαθέσιμη μόνο σε εξουσιοδοτημένο προσωπικό)

Ρύθμιση φωτεινότητας οθόνης

Η οθόνη μπορεί να ρυθμιστεί σε 10 επίπεδα φωτεινότητας. Ρυθμίστε τη φωτεινότητα οθόνης στην καρτέλα Συσκευή στις Ρυθμίσεις.

1. Στην καρτέλα Ρυθμίσεις, αγγίξτε **Συσκευή**.
2. Στην περιοχή Φωτεινότητα, αγγίξτε τα πλήκτρα βέλους ▲ ή ▼ για να κάνετε πιο φωτεινή ή πιο αχνή την οθόνη.

Διαχείριση δεδομένων ασθενών

Η διαχείριση των δεδομένων των ασθενών γίνεται μέσω της καρτέλας Patient (Ασθενής).



Από την καρτέλα Patient (Ασθενής), μπορείτε να κάνετε τα εξής:

- Σάρωση αναγνωριστικού ασθενούς με το σαρωτή γραμμικού κώδικα και ανάκτηση ασθενούς από εξωτερικό σύστημα κεντρικού υπολογιστή
- Αναζήτηση και ανάκτηση ασθενούς από εξωτερικό σύστημα κεντρικού υπολογιστή
- Εισαγωγή πρόσθετων πληροφοριών ασθενούς
- Προσθήκη νέου ασθενούς
- Ανάκτηση λίστας



ΠΡΟΕΙΔΟΠΟΙΗΣΗ Κίνδυνος τραυματισμού του ασθενούς. Για να διασφαλίσετε την ακεραιότητα των δεδομένων και το απόρρητο του ασθενούς, αποθηκεύστε τις μετρήσεις και εκκαθαρίστε την οθόνη του μόνιτορ μεταξύ ασθενών.



ΠΡΟΕΙΔΟΠΟΙΗΣΗ Επαληθεύετε την ταυτότητα του ασθενούς στο μόνιτορ μετά από μη αυτόματη καταχώριση ή καταχώριση με χρήση γραμμικού κώδικα πριν από την αποθήκευση ή τη μεταφορά αρχείων ασθενών. Η αποτυχία αναγνώρισης του σωστού ασθενούς μπορεί να οδηγήσει σε τραυματισμό του ασθενούς.

Φόρτωση δεδομένων ασθενούς με σαρωτή ή συσκευή ανάγνωσης RFID

Μπορείτε να χρησιμοποιήσετε έναν σαρωτή ή μια συσκευή ανάγνωσης RFID για να αναζητήσετε ήδη υπάρχοντα αρχεία ασθενών και να προβείτε σε αντιστοίχιση ενός ονόματος ασθενούς για ADT (εισαγωγή/εξιτήριο/μεταφορά).



Σημείωση Εάν το μόνιτορ είναι συνδεδεμένο στο δίκτυο, μπορεί να πραγματοποιήσει λήψη ενός ονόματος ασθενούς από αρχεία ασθενών που σχετίζονται με ένα αναγνωριστικό ασθενούς που έχει σαρωθεί.



ΠΡΟΕΙΔΟΠΟΙΗΣΗ Κίνδυνος τραυματισμού του ασθενούς. Επαληθεύετε την ταυτότητα του ασθενούς στο μόνιτορ μετά από μη αυτόματη καταχώριση ή καταχώριση με χρήση γραμμικού κώδικα πριν από την εκτύπωση ή τη μεταφορά αρχείων ασθενών. Η αποτυχία αναγνώρισης του σωστού ασθενούς μπορεί να οδηγήσει σε τραυματισμό του ασθενούς.

1. Βεβαιωθείτε ότι βρίσκεστε στην καρτέλα Home (Αρχική).
2. Σαρώστε τον γραμμικό κώδικα του ασθενούς με ένα σαρωτή ή μια συσκευή ανάγνωσης RFID.
Εμφανίζεται το Patient ID (Αναγνωριστικό ασθενούς) στο πλαίσιο Patient (Ασθενής).

Αν ο σαρωτής ή η συσκευή ανάγνωσης RFID δεν είναι διαθέσιμα ή δεν λειτουργούν, εισαγάγετε μη αυτόματα τα στοιχεία του ασθενούς χρησιμοποιώντας το πληκτρολόγιο οθόνης.

Προσθήκη ασθενούς



Σημείωση Η επιλογή αυτή είναι διαθέσιμη στα προφίλ Spot (Τοπικός έλεγχος) και Intervals (Διαστήματα).



Σημείωση Εάν γίνει διαμόρφωση για την ανάκτηση ασθενών από εξωτερικό σύστημα κεντρικού υπολογιστή, η συσκευή δεν θα σας επιτρέψει να εισαγάγετε μη αυτόματα τα στοιχεία ασθενούς.

1. Εάν γίνει ενεργοποίηση για μη αυτόματη καταχώριση ασθενούς, αγγίξτε την καρτέλα **Ασθενής**.
2. Πατήστε **Νέος ασθενής**.

- Εάν γίνει ενεργοποίηση, αγγίξτε το  σε οποιοδήποτε πεδίο και, στη συνέχεια, εισαγάγετε τα στοιχεία του ασθενούς.
- Πατήστε **Επόμενο** για να περιηγηθείτε στα πεδία με τα δεδομένα του ασθενούς.



Σημείωση Μπορείτε να χρησιμοποιήσετε το σαρωτή γραμμικού κώδικα για την εισαγωγή του αναγνωριστικού ασθενούς στο πεδίο

Αναγνωριστικό ασθενούς. Αγγίξτε το  στο πεδίο Αναγνωριστικό ασθενούς, σαρώστε το γραμμικό κώδικα και αγγίξτε το **Επιλογή**.

- Πατήστε **Επιλογή** για να αποθηκεύσετε τις καταχωρίσεις σας και να επιστρέψετε στην καρτέλα Home (Αρχική).

Αναζήτηση ασθενούς από τη λίστα ασθενών με χρήση σαρωτή ή συσκευής ανάγνωσης RFID



Σημείωση Η επιλογή αυτή είναι διαθέσιμη στα προφίλ Spot (Τοπικός έλεγχος) και Intervals (Διαστήματα).

Πατήστε την καρτέλα Patient (**Ασθενής**) ή σαρώστε το αναγνωριστικό ασθενούς από την αρχική οθόνη.

Αφού σαρώσετε το αναγνωριστικό ασθενούς, το αποτέλεσμα για ένα αναγνωριστικό ασθενούς από τη λίστα ασθενών εμφανίζεται στην καρτέλα Home (Αρχική).

Διαχείριση αρχείων ασθενούς

Τα αρχεία του ασθενούς μπορούν να αποσταλούν στο δίκτυο ή να διαγραφούν.

- Αγγίξτε την καρτέλα Review (**Έλεγχος**).

WACSM - 01054614		16:42		[Network]		[User]		[Battery (94%)]	
<input type="checkbox"/>	Patient	Date / Time	NIBP	Temp	PR	SpO2	RR	Score	
<input type="checkbox"/>	677883	▶ 26/02 16:07			92	93			
<input type="checkbox"/>	677883	▶ 26/02 16:07	129/80		91	92			
<input type="checkbox"/>	677883	▶ 26/02 16:05	134/91	99.0	84				
<input type="checkbox"/>	677883	▶ 26/02 15:58		93.7	85	96	21		
<input type="checkbox"/>		26/02 15:57	145/92		80	95	21		

Send Delete View All

Home Patient Alarms **Review** Settings



Σημείωση Οι μετρήσεις που έχουν ενεργοποιηθεί κάποια ειδοποίηση φυσιολογίας επισημαίνονται με χρώμα.



Σημείωση Αν η συσκευή σας έχει διαμορφωθεί για Προσαρμοσμένη βαθμολογία, θα εμφανιστεί μια στήλη για Βαθμολογίες πρώιμης ειδοποίησης (*Score* (Βαθμολογία)).

2. Επιλέξτε ασθενείς αγγίζοντας το πλαίσιο ελέγχου δίπλα στο όνομά τους.
3. Αγγίξτε Send (**Αποστολή**) για να μεταβιβάσετε τα αρχεία στο δίκτυο ή Delete (**Διαγραφή**) για να καταργήσετε μόνιμα τα αρχεία όπως επιθυμείτε.



ΠΡΟΣΟΧΗ Επαληθεύστε το αναγνωριστικό του ασθενούς στο μόνιτορ μετά από μη αυτόματη καταχώριση ή καταχώριση με χρήση γραμμικού κώδικα πριν από τη μεταφορά αρχείων ασθενών.



Σημείωση Το εικονίδιο  υποδεικνύει ότι το αρχείο έχει σταλεί στο δίκτυο.



Σημείωση Μπορείτε να διαμορφώσετε μερικά προφίλ και ρυθμίσεις για να στέλνετε αυτόματα μετρήσεις στο δίκτυο.



Σημείωση Μετρήσεις ασθενών παλαιότερες από 24 ώρες διαγράφονται αυτόματα από την καρτέλα Έλεγχος.



Σημείωση Οι ενδείξεις ημερομηνίας και ώρας που εμφανίζονται στις αποθηκευμένες μετρήσεις του ασθενούς προσαρμόζονται σύμφωνα με τις νέες ρυθμίσεις ημερομηνίας και ώρας.

Τροποποιητές

Η οθόνη Modifiers (Τροποποιητές) σας επιτρέπει να εισάγετε πρόσθετες πληροφορίες για τις ενεργές μετρήσεις.

Ορισμός τροποποιητών

1. Στην καρτέλα Αρχική, πατήστε και κρατήστε πατημένη την παράμετρο που επιθυμείτε. Εμφανίζεται η οθόνη Τροποποιητές.
2. Αγγίξτε την παράμετρο που επιθυμείτε στην οθόνη Modifiers (Τροποποιητές) και χρησιμοποιήστε το πληκτρολόγιο για να καταχωρίσετε μη αυτόματα τις παραμέτρους NIBP (ΜΕΑΠ), SpO₂, Pulse Rate (Σφυγμός), RR (Ρυθμός αναπνοής), Temperature (Θερμοκρασία) ή πρόσθετες παραμέτρους.
3. Αγγίξτε **Επιλογή** για να αποδεχθείτε την καταχώριση.
4. Αγγίξτε OK (**Επιλογή**) για να αποδεχθείτε τις αλλαγές και να επιστρέψετε στην καρτέλα Home (Αρχική) ή αγγίξτε Cancel (**Άκυρο**) για να διαγράψετε όλες τις καταχωρίσεις.

Οι ρυθμίσεις τροποποιητών διαγράφονται μετά από έναν κύκλο απενεργοποίησης και εκ νέου ενεργοποίησης, όταν εκκαθαρίζετε ή αποθηκεύετε την καρτέλα Home (Αρχική) ή όταν επιλέγετε έναν νέο ασθενή.

Λίστα ασθενών

Από την οθόνη Λίστα ασθενών, μπορείτε να κάνετε τα εξής:

- Σάρωση αναγνωριστικού ασθενούς με το σαρωτή γραμμικού κώδικα και ανάκτηση ασθενούς από εξωτερικό σύστημα κεντρικού υπολογιστή
- Αναζήτηση και ανάκτηση ασθενούς από εξωτερικό σύστημα κεντρικού υπολογιστή
- Εισαγωγή πρόσθετων πληροφοριών ασθενούς
- Προσθήκη νέου ασθενούς
- Ανάκτηση λίστας



ΠΡΟΕΙΔΟΠΟΙΗΣΗ Κίνδυνος τραυματισμού του ασθενούς. Επαληθεύετε την ταυτότητα του ασθενούς στο μόνιτορ μετά από μη αυτόματη καταχώριση ή καταχώριση με χρήση γραμμικού κώδικα πριν από την εκτύπωση ή τη μεταφορά αρχείων ασθενών. Η αποτυχία αναγνώρισης του σωστού ασθενούς μπορεί να οδηγήσει σε τραυματισμό του ασθενούς.

Επιλογή ασθενούς

Οι επιλογές για την επιλογή ήδη αποθηκευμένων ασθενών από την καρτέλα Λίστα διαφέρουν ανάλογα με τις ακόλουθες συνθήκες:

- Ενεργό προφίλ
- Καθιερωμένο περιβάλλον ασθενούς
- Σύνδεση σε δίκτυο
- Σύνδεση σε κεντρικό σταθμό

Ανάλογα με το κείμενο με έντονη γραφή που παρουσιάζεται, ακολουθήστε τα παρακάτω βήματα που ισχύουν για τον ασθενή και τη συσκευή σας.

1. **Σε όλα τα προφίλ εκτός από το Ιατρείο, όταν δεν έχει καθιερωθεί περιβάλλον ασθενούς στη συσκευή:**
 - a. Αγγίξτε την καρτέλα Patient (**Ασθενής**).
Εμφανίζεται η οθόνη Patient List (Λίστα ασθενών).
 - b. Εάν το μόνιτορ είναι συνδεδεμένο με το δίκτυο, αγγίξτε το **Ανάκτ. Λίστας** για να ενημερώσετε τη λίστα ασθενών που εμφανίζεται στην οθόνη.
Το μόνιτορ πραγματοποιεί ανάκτηση της λίστας ασθενών από το δίκτυο.

- c. Αγγίξτε το αναγνωριστικό ασθενούς (όνομα, αναγνωριστικός αριθμός ή θέση) που θέλετε να επιλέξετε ή χρησιμοποιήστε έναν σαρωτή ή μια συσκευή ανάγνωσης RFID για να σαρώσετε το αναγνωριστικό ασθενούς.



Σημείωση Τα δεδομένα ασθενών μπορούν να ταξινομηθούν σε αύξουσα ή φθίνουσα σειρά επιλέγοντας τη σειρά κεφαλίδας και αγγίζοντας το ▲ ή ▼. Εάν δεν εμφανίζεται ένδειξη ταξινόμησης σε μια στήλη, αγγίξτε την κεφαλίδα για να εμφανιστεί το ▲.

- d. Στην οθόνη Patient Summary (Σύνοψη ασθενούς), πατήστε **OK**.

Το αναγνωριστικό του επιλεγμένου ασθενούς εμφανίζεται στην καρτέλα Home (Αρχική).



Σημείωση Η οθόνη Λίστα ασθενών δεν είναι επεξεργάσιμη. Ωστόσο, ο τύπος ασθενούς μπορεί να αλλάξει.



Σημείωση Μπορείτε να φιλτράρετε τους ασθενείς χρησιμοποιώντας το πεδίο αναζήτησης και εισάγοντας ένα αναγνωριστικό ασθενούς (όνομα, αριθμός αναγνωριστικού ή θέση).



Σημείωση Εάν πραγματοποιηθεί διαμόρφωση, ο τύπος ασθενούς επιλέγεται με βάση την ημερομηνία γέννησης του ασθενούς που λαμβάνεται από το δίκτυο. Μπορείτε να αλλάξετε τον τύπο ασθενούς μη αυτόματα, με εναλλαγή μεταξύ των επιλογών Adult (Ενήλικος), Pediatric (Παιδιατρικός ασθενής) ή Neonate (Νεογνό) στην οθόνη Patient Summary (Σύνοψη ασθενούς).

2. Σε όλα τα προφίλ εκτός από το Ιατρείο, για να καθιερώσετε ένα περιβάλλον ασθενούς για μία φορά:

- a. Αγγίξτε την καρτέλα Patient (**Ασθενής**).

Εμφανίζεται η καρτέλα List (Λίστα).

- b. Αγγίξτε **New Patient** για να δείτε την οθόνη σύνοψης ασθενούς.

- c. Αγγίξτε το  σε οποιοδήποτε πεδίο και, στη συνέχεια, εισαγάγετε τα στοιχεία του ασθενούς ή χρησιμοποιήστε έναν σαρωτή για να σαρώσετε το αναγνωριστικό ασθενούς.

- d. Αγγίξτε το **Επόμενο** για να περιηγηθείτε στα πεδία με τα δεδομένα του ασθενούς.

- e. Αγγίξτε το **OK (Επιλογή)** για να αποθηκεύσετε τις καταχωρίσεις σας και να επιστρέψετε στην καρτέλα Home (Αρχική).

Ειδοποιήσεις

Το μόνιτορ εμφανίζει ειδοποιήσεις για παραμέτρους φυσιολογίας και τεχνικές ειδοποιήσεις. Οι ειδοποιήσεις για παραμέτρους φυσιολογίας εμφανίζονται όταν τα αποτελέσματα μέτρησης των ζωτικών ενδείξεων δεν εμπίπτουν στα καθορισμένα όρια ειδοποιήσεων και ισχύουν μόνο για το προφίλ Διαστήματα. Οι τεχνικές ειδοποιήσεις εμφανίζονται σε όλα τα προφίλ.

Αν το σύστημα ειδοποιήσεων είναι απενεργοποιημένο, το αρχείο καταγραφής ειδοποιήσεων διατηρείται στο μόνιτορ για 14 ημέρες.



Σημείωση Ανατρέξτε στο *Εγχειρίδιο συντήρησης* για περισσότερες λεπτομέρειες σχετικά με τις καθυστερήσεις κατάστασης ειδοποιήσεων SpO2 και RRp.



Σημείωση Οι τρεις τρόποι κοινοποίησης δεδομένων — USB, Ethernet και IEEE 802.11 — δεν προορίζονται για ειδοποιήσεις πραγματικού χρόνου.

Συνοπτική προβολή ζωτικών ενδείξεων

Στο επάνω μέρος της καρτέλας Ειδοποιήσεις βρίσκεται μια συνοπτική προβολή των βασικών ζωτικών ενδείξεων.

Δεν μπορείτε να ελέγξετε καμία από τις παραμέτρους βασικών ζωτικών ενδείξεων από τη συνοπτική προβολή.

Όρια ειδοποιήσεων

Τα προεπιλεγμένα όρια ειδοποιήσεων έχουν καθοριστεί από το ίδρυμα και έχουν ενσωματωθεί στο αρχείο διαμόρφωσης. Μόνο εξουσιοδοτημένο προσωπικό του ιδρύματος μπορεί να επεξεργαστεί αυτά τα όρια.

Σήμα υπενθύμισης ειδοποίησης

Ένα σήμα υπενθύμισης ειδοποίησης εμφανίζεται για όλες τις ειδοποιήσεις αν ο γενικός ήχος ειδοποιήσεων έχει τεθεί σε παύση ή έχει απενεργοποιηθεί. Το διάστημα σήματος υπενθύμισης είναι το ίδιο με το διάστημα της ειδοποίησης μαζί με την οποία εμφανίζεται.

Τύποι ειδοποιήσεων

Τύπος	Προτεραιότητα	Χρώμα	Ήχος ειδοποίησης
<ul style="list-style-type: none"> Έχει γίνει υπέρβαση του ορίου ΜΕΑΠ, SpO2 ή ρυθμού αναπνοής Ορισμένες τεχνικές ειδοποιήσεις Υπέρβαση ορίου σφυγμών 	Υψηλή	Κόκκινο	Ήχος 10 παλμών
<ul style="list-style-type: none"> Ορισμένες τεχνικές ειδοποιήσεις 	Μεσαία	Πορτοκαλί	Ήχος 3 παλμών
<ul style="list-style-type: none"> Υπέρβαση ορίου θερμοκρασίας Ορισμένες τεχνικές ειδοποιήσεις 	Χαμηλή	Πορτοκαλί	Ήχος 2 παλμών ή ήχος 1 παλμού

Θέσεις αναγγελίας ειδοποιήσεων



ΠΡΟΕΙΔΟΠΟΙΗΣΗ Κίνδυνος τραυματισμού του ασθενούς. Εάν βασίζεστε σε οπτικές αναγγελίες ειδοποιήσεων, διατηρήστε καθαρό το πεδίο οπτικής επαφής με το μόνιτορ ή/και το σύστημα κλήσης νοσηλευτή. Ρυθμίστε την ένταση ήχου όπως απαιτείται, λαμβάνοντας υπόψη το περιβάλλον και τα επίπεδα του θορύβου στο χώρο.



ΠΡΟΕΙΔΟΠΟΙΗΣΗ Κίνδυνος τραυματισμού του ασθενούς. Μην ορίζετε τις παραμέτρους ειδοποιήσεων σε ακραία επίπεδα. Ο ορισμός ακραίων τιμών παραμέτρων θα μπορούσε να αχρηστεύσει το σύστημα ειδοποιήσεων, με αποτέλεσμα την πιθανότητα τραυματισμού του ασθενούς.

Κλήση νοσηλευτή

Όταν συνδεθεί το καλώδιο κλήσης νοσηλευτή και το σύστημα κλήσης νοσηλευτή είναι ενεργό, το μόνιτορ ειδοποιεί άμεσα το σύστημα κλήσης νοσηλευτή όταν εμφανιστεί κάποια ειδοποίηση. Οι ρυθμίσεις αναγγελίας της κλήσης νοσηλευτή καθορίζονται στις ρυθμίσεις διαμόρφωσης.

Καρτέλα Αρχική

Αναγγελίες καρτέλας Αρχική

Αναγγελία	Περιγραφή
Περιοχή Κατάσταση συσκευής	<p>Η περιοχή αλλάζει χρώμα και εμφανίζει ένα μήνυμα με ένα συνοδευτικό εικονίδιο ή κουμπι κατάσταση. Αν ο ήχος βρίσκεται σε διάστημα παύσης, εμφανίζεται ένας χρονομετρητής αντίστροφης μέτρησης.</p> <p>Αν είναι ενεργές οι λειτουργίες πολλαπλών ειδοποιήσεων και ενημερωτικών μηνυμάτων, στην περιοχή Κατάσταση συσκευής εμφανίζεται η ειδοποίηση της πιο υψηλής προτεραιότητας. Αν οι ειδοποιήσεις είναι ίδιας προτεραιότητας, εμφανίζεται το πιο πρόσφατο μήνυμα ειδοποίησης. Μπορείτε να περιηγηθείτε στα μηνύματα για κάθε ενεργή ειδοποίηση.</p>

Αναγγελίες καρτέλας Αρχική





Αναγγελία	Περιγραφή
Πλαίσιο παραμέτρων	Το πλαίσιο στο πλακίδιο της παραμέτρου αναβοσβήνει στο χρώμα της προτεραιότητας ειδοποίησης. Αγγίξτε αυτή την περιοχή για να διακόψετε ή να απενεργοποιήσετε έναν ήχο ειδοποίησης. Οι οπτικές ενδείξεις και η ειδοποίηση κλήσης νοσηλευτή εξακολουθούν να υφίστανται κατά τη διάρκεια μιας συνθήκης παύσης ήχου.
Στοιχείο ελέγχου Όριο ειδοποίησης	<p>Το εικονίδιο σε αυτό το στοιχείο ελέγχου υποδεικνύει την κατάσταση των ρυθμίσεων των ορίων ειδοποίησης. Τα κόκκινα και πορτοκαλί εικονίδια υποδεικνύουν μετρήσεις που έχουν υπερβεί τα όρια ειδοποίησης.</p> <p>Πατήστε αυτό το στοιχείο ελέγχου για να πλοηγηθείτε σε μια καρτέλα για μια συγκεκριμένη παράμετρο όπου μπορείτε να τροποποιήσετε τις ρυθμίσεις ορίων ειδοποίησης.</p>

Εικονίδια στην καρτέλα Home (Αρχική)

Εικονίδια στα πλαίσια παραμέτρων

Τα εικονίδια στα πλαίσια παραμέτρων υποδεικνύουν ρυθμίσεις αναγγελίας ειδοποιήσεων. Όταν τα όρια ειδοποιήσεων είναι ενεργά, τα εικονίδια θα είναι γκριζα μέχρι να εμφανιστεί ειδοποίηση. Στη συνέχεια, τα εικονίδια θα αλλάξουν χρώμα για να υποδείξουν την προτεραιότητα της ειδοποίησης. Τα κόκκινα εικονίδια αναπαριστούν ειδοποιήσεις υψηλής προτεραιότητας και τα πορτοκαλί εικονίδια ειδοποιήσεις μεσαίας ή χαμηλής προτεραιότητας.





Εικονίδια στα πλαίσια παραμέτρων

Εικονίδιο	Όνομα και κατάσταση
	<p>Ειδοποίηση απενεργοποιημένη.</p> <p>Δεν θα εμφανιστούν οπτικές ή ηχητικές ειδοποιήσεις ή αναγγελία κλήσης νοσηλευτή για τη συγκεκριμένη παράμετρο.</p>
	<p>Ειδοποίηση ενεργοποιημένη.</p> <p>Οι ηχητικές και οπτικές ειδοποιήσεις και η κλήση νοσηλευτή έχουν ενεργοποιηθεί.</p>
	<p>Ήχος ειδοποίησης απενεργοποιημένος.</p> <p>Θα εμφανίζονται μόνο οι οπτικές ειδοποιήσεις, συμπεριλαμβανομένης της κλήσης νοσηλευτή.</p>
	<p>Ήχος ειδοποίησης σε παύση.</p> <p>Η προεπιλεγμένη διάρκεια παύσης του ήχου ειδοποιήσεων είναι 1 λεπτό. Το εικονίδιο εξακολουθεί να εμφανίζεται, μέχρι η αντίστροφη μέτρηση του χρόνου παύσης να προσεγγίσει το 0. Το εξουσιοδοτημένο προσωπικό μπορεί να διαμορφώσει αυτήν την παράμετρο.</p>

Εικονίδια στην περιοχή Device Status (Κατάσταση συσκευής)

Τα εικονίδια στην περιοχή Device Status (Κατάσταση συσκευής) είναι ασπρόμαυρα, αλλά το χρώμα του φόντου αλλάζει για να υποδείξει την προτεραιότητα της ειδοποίησης. Αυτά τα εικονίδια συνοδεύονται από μηνύματα. Αυτά τα εικονίδια είναι δυνατό να είναι στοιχεία ελέγχου ή ενδείξεις κατάστασης.

Εικονίδια στην περιοχή Device Status (Κατάσταση συσκευής)

Εικονίδιο	Όνομα και κατάσταση
	Ειδοποίηση ενεργή. Μία ή περισσότερες ειδοποιήσεις είναι ενεργές. Αγγίξτε αυτό το εικονίδιο για να διακόψετε ή να απενεργοποιήσετε τον ήχο ειδοποίησης.
	Ήχος ειδοποίησης απενεργοποιημένος. Τα ηχητικά σήματα έχουν απενεργοποιηθεί, αλλά τα όρια ειδοποίησης και τα σήματα οπτικών ειδοποιήσεων παραμένουν ενεργά.
	Κουμπί εναλλαγής πολλαπλών ειδοποιήσεων. Αγγίξτε αυτό το εικονίδιο για να περιηγηθείτε στα μηνύματα για κάθε ενεργή ειδοποίηση.
	Ήχος ειδοποίησης σε παύση. Το ηχητικό σήμα τίθεται σε παύση για μια περίοδο η οποία κυμαίνεται από 90 δευτερόλεπτα έως 15 λεπτά. Το εικονίδιο εξακολουθεί να εμφανίζεται, μέχρι η αντίστροφη μέτρηση του χρόνου παύσης να προσεγγίσει το 0. Αγγίξτε αυτό το εικονίδιο για να επαναφέρετε το διάστημα παύσης. Το διάστημα παύσης καθορίζεται από ρυθμίσεις στην καρτέλα Advanced (Για προχωρημένους).

Επαναφορά (παύση ή απενεργοποίηση) ηχητικών ειδοποιήσεων

Χαρακτηριστικά ηχητικών ειδοποιήσεων

- Όταν πραγματοποιείτε επαναφορά ηχητικής ειδοποίησης, δεν γίνεται επαναφορά μερικών ήχων ή γίνεται επαναφορά άλλων ύστερα από ένα διάστημα παύσης, αν η κατάσταση που προκάλεσε την ειδοποίηση εξακολουθεί να υφίσταται. Οι ρυθμίσεις στην καρτέλα Advanced (Για προχωρημένους) προσδιορίζουν τη διάρκεια του διαστήματος παύσης.
- Αν εμφανιστεί νέα κατάσταση ειδοποίησης στη διάρκεια ενός διαστήματος παύσης, εκπέμπεται ένας νέος ήχος.

Παύση ή απενεργοποίηση ηχητικής ειδοποίησης

1. Στην περιοχή Device Status (Κατάσταση συσκευής), αγγίξτε



- Οι οπτικές ενδείξεις παραμένουν στο πλαίσιο παραμέτρων μέχρι να διορθωθεί η κατάσταση ή μέχρι να πραγματοποιηθεί νέα μέτρηση.



- Στην περιοχή Κατάσταση συσκευής, αν το εικονίδιο αλλάξει σε  και το μήνυμα παραμένει, ο χρονομετρητής αρχίζει να μετρά αντίστροφα και ο ήχος επανέρχεται ύστερα



από ένα διάστημα παύσης. Μπορείτε να αγγίξετε το  ξανά για να επανεκκινήσετε το χρονομετρητή.

Εάν ανταποκριθήκατε σε μια ειδοποίηση ΜΕΑΠ και έχει γίνει υπέρβαση πολλαπλών ορίων ΜΕΑΠ, ο πρώτος ήχος και το μήνυμα εξαφανίζονται, ενώ εμφανίζεται ένα άλλο μήνυμα ορίου ΜΕΑΠ με έναν χρονομετρητή αντίστροφης μέτρησης. Ακούγεται ένας νέος ήχος



ΜΕΑΠ μετά την αντίστροφη μέτρηση, εκτός εάν αγγίξετε το  για να εξαφανίσετε κάθε μήνυμα ορίου ΜΕΑΠ που έχει απομείνει.

2. Αν είναι ενεργές πολλαπλές ειδοποιήσεις, στην περιοχή Device Status (Κατάσταση συσκευής) θα εμφανιστεί ένα κουμπί εναλλαγής πολλαπλών ειδοποιήσεων. Ανταποκριθείτε στις πολλαπλές ειδοποιήσεις ως εξής:



- a. Αγγίξτε  στην περιοχή Device Status (Κατάσταση συσκευής). (Βλ. σημείωση παρακάτω).
- b. Διαβάστε το μήνυμα για τη δεύτερη ειδοποίηση.



- c. Αγγίξτε το .
- d. Συνεχίστε να αγγίζετε τα κουμπιά εναλλαγής πολλαπλών ειδοποιήσεων και να επαναφέρετε τους ήχους μέχρι να διαβάσετε όλα τα μηνύματα.



Σημείωση Το κουμπί εναλλαγής πολλαπλών ειδοποιήσεων εμφανίζει τον αριθμό ενεργών ειδοποιήσεων μέσα στο εικονίδιο ειδοποίησης. Κάτω από αυτό εμφανίζεται μια σειρά από κουκκίδες που υποδεικνύουν τη σειρά εμφάνισης των ειδοποιήσεων από την υψηλότερη (αριστερά) προς τη χαμηλότερη (δεξιά) προτεραιότητα (καθώς και τις πιο πρόσφατες στην περίπτωση των πολλαπλών ειδοποιήσεων της ίδιας προτεραιότητας).

Προσαρμογή ορίων για ειδοποιήσεις ζωτικών ενδείξεων



Σημείωση Τα όρια ειδοποιήσεων είναι δυνατό να έχουν οριστεί βάσει της ημερομηνίας γέννησης (DOB) του ασθενούς.



Σημείωση Υπάρχει δυνατότητα αλλαγής των ορίων ειδοποιήσεων.

Μπορείτε να προσαρμόσετε τα όρια ειδοποιήσεων που αφορούν ζωτικές ενδείξεις ή να απενεργοποιήσετε τον έλεγχο των ορίων ειδοποιήσεων για μεμονωμένες παραμέτρους.



ΠΡΟΕΙΔΟΠΟΙΗΣΗ Τα όρια ειδοποιήσεων είναι δυνατό να δεχτούν προσαρμογή από το χρήστη. Όλες οι ρυθμίσεις των ορίων ειδοποιήσεων πρέπει να λαμβάνουν υπόψη την κατάσταση και τις ανάγκες του ασθενούς για άμεση παροχή φροντίδας. Για κάθε ασθενή πρέπει να καθοριστούν κατάλληλα όρια ειδοποιήσεων.



ΠΡΟΣΟΧΗ Πιθανή διακοπή της παροχής ρεύματος θα επαναφέρει το μόνιτορ στις προεπιλεγμένες ρυθμίσεις. Κάθε φορά που ενεργοποιείτε το μόνιτορ, πρέπει να ρυθμίζετε τα όρια ειδοποιήσεων που είναι κατάλληλα για τον ασθενή σας.

1. Στην καρτέλα Home (Αρχική), αγγίξτε το στοιχείο ελέγχου των ορίων ειδοποιήσεων στο πλαίσιο της επιλεγμένης παραμέτρου. Για παράδειγμα, για να προσαρμόσετε τα όρια ειδοποιήσεων ΜΕΑΠ, αγγίξτε το .
2. Προσαρμογή ορίων για ειδοποιήσεις ζωτικών ενδείξεων.
 - Για προσαρμογή ενός ορίου: Αγγίξτε τα πλήκτρα βέλους ▲ ή ▼ ή αγγίξτε το πληκτρολόγιο για να ορίσετε τα επιθυμητά ανώτατα και κατώτατα όρια ειδοποιήσεων.
 - Για να απενεργοποιήσετε ή να ενεργοποιήσετε τα όρια ειδοποιήσεων για τις ζωτικές



ενδείξεις: Αγγίξτε ON OFF ή ON OFF . Αυτό το κουμπί εναλλάσσεται για να εμφανίσει την τρέχουσα κατάσταση ειδοποιήσεων.

Εάν απενεργοποιήσετε τον έλεγχο ορίου ειδοποιήσεων για μια ζωτική ένδειξη, δεν θα εμφανίζεται κανένα οπτικό ή ηχητικό σήμα ειδοποίησης για τα όρια αυτά. Αν ο έλεγχος



ορίου ειδοποιήσεων είναι απενεργοποιημένος, το εικονίδιο αλλάζει σε  στην καρτέλα Home (Αρχική) στο πλαίσιο παραμέτρων.

Τροποποίηση αναγγελίας ηχητικών ειδοποιήσεων

Μπορείτε να τροποποιήσετε την ένταση ήχου όλων των ηχητικών ειδοποιήσεων.



ΠΡΟΕΙΔΟΠΟΙΗΣΗ Η ένταση των ειδοποιήσεων θα πρέπει να είναι αρκετά υψηλή για να μπορείτε να τις ακούτε από το σημείο στο οποίο βρίσκεστε. Ρυθμίστε την ένταση ήχου λαμβάνοντας υπόψη το περιβάλλον και τα επίπεδα θορύβου στο χώρο.

Καθώς ορίζετε παραμέτρους στην καρτέλα Alarms (Ειδοποιήσεις), εμφανίζονται μετρήσεις στο επάνω μέρος της καρτέλας.

1. Αγγίξτε την καρτέλα **Ειδοποιήσεις**. Εμφανίζεται η κατακόρυφη καρτέλα Γενικά.
2. Αγγίξτε την καρτέλα για κάθε παράμετρο για να τροποποιήσετε τις αναγγελίες ηχητικών ειδοποιήσεων για τη συγκεκριμένη παράμετρο.
 - Για προσαρμογή ενός ορίου, αγγίξτε τα πλήκτρα βέλους ▲ ή ▼ ή αγγίξτε το πληκτρολόγιο για να ορίσετε τα επιθυμητά ανώτατα και κατώτατα όρια ειδοποιήσεων.
 - Για ενεργοποίηση ή απενεργοποίηση των ηχητικών ειδοποιήσεων, επιλέξτε το κουμπί Alarm audio on (**Ενεργή ειδοπ.**) ή Alarm audio off (**Ανενεργή ειδοπ.**).

Αν απενεργοποιήσετε τις ηχητικές ειδοποιήσεις, τα οπτικά σήματα ειδοποιήσεων εξακολουθούν να εμφανίζονται στην περιοχή Device Status (Κατάσταση συσκευής) και στην καρτέλα Home (Αρχική), στα πλαίσια παραμέτρων.



Το εικονίδιο στην περιοχή Κατάσταση συσκευής υποδεικνύει ότι ο ήχος ειδοποιήσεων έχει απενεργοποιηθεί, ενώ ένα παρόμοιο καμπανάκι θα εμφανιστεί στα



πλαίσια παραμέτρων. Αν προκύψει κάποια συνθήκη ειδοποίησης, το καμπανάκι θα γίνει κόκκινο ή πορτοκαλί στο πλαίσιο ειδοποίησης, ανάλογα με την προτεραιότητα της



ειδοποίησης, όπως φαίνεται εδώ:

- Για να τροποποιήσετε την ένταση των ηχητικών ειδοποιήσεων: Επιλέξτε το κουμπί έντασης ήχου δίπλα στο **High** (Υψηλό), **Medium** (Μεσαίο) ή **Low** (Χαμηλό).

Ακούγεται στιγμιαία ένα ηχητικό σήμα για να υποδείξει το επίπεδο της έντασης ήχου.



Σημείωση Δοκιμάζετε περιοδικά το ηχείο επιλέγοντας διαφορετικές εντάσεις και ακούγοντας τους διαφορετικούς ήχους.

3. Για επαναφορά των ρυθμίσεων ειδοποιήσεων στην αρχική διαμόρφωση, αγγίξτε **Alarm reset**.

Μηνύματα και προτεραιότητες ειδοποιήσεων

Στους παρακάτω πίνακες παρατίθενται τα μηνύματα ειδοποιήσεων φυσιολογίας και τεχνικών ειδοποιήσεων και η προτεραιότητά τους.

Βλ. την ενότητα “Αντιμετώπιση προβλημάτων” για μηνύματα τεχνικών ειδοποιήσεων.

Ειδοποιήσεις φυσιολογίας

Μηνύματα ειδοποιήσεων	Προτεραιότητα
Υπέρβαση ορίου ειδοποίησης. Συστολική αρτηριακή πίεση ΥΨΗΛΗ.	Υψηλή
Υπέρβαση ορίου ειδοποίησης. Συστολική αρτηριακή πίεση ΧΑΜΗΛΗ.	Υψηλή
Υπέρβαση ορίου ειδοποίησης. Διαστολική αρτηριακή πίεση ΥΨΗΛΗ.	Υψηλή
Υπέρβαση ορίου ειδοποίησης. Διαστολική αρτηριακή πίεση ΧΑΜΗΛΗ.	Υψηλή
Υπέρβαση ορίου ειδοποίησης. Μέση αρτηριακή πίεση (ΜΑΠ) ΥΨΗΛΗ.	Υψηλή
Υπέρβαση ορίου ειδοποίησης. Μέση αρτηριακή πίεση (ΜΑΠ) ΧΑΜΗΛΗ.	Υψηλή
Υπέρβαση ορίου ειδοποίησης. Σφυγμός ΥΨΗΛΟΣ.	Υψηλή
Υπέρβαση ορίου ειδοποίησης. Σφυγμός ΧΑΜΗΛΟΣ.	Υψηλή

Μηνύματα ειδοποιήσεων	Προτεραιότητα
Alarm limit exceeded. SpO2 HIGH. (Υπέρβαση ορίου ειδοποίησης, SpO2 ΥΨΗΛΟ.)	Υψηλή
Υπέρβαση ορίου ειδοποίησης, SpO2 ΧΑΜΗΛΟ.	Υψηλή
Alarm limit exceeded. Respiration Rate HIGH. (Υπέρβαση ορίου ειδοποίησης, Ρυθμός αναπνοής ΥΨΗΛΟΣ.)	Υψηλή
Alarm limit exceeded. Respiration Rate LOW. (Υπέρβαση ορίου ειδοποίησης, Ρυθμός αναπνοής ΧΑΜΗΛΟΣ.)	Υψηλή
Υπέρβαση ορίου ειδοποίησης, Θερμοκρασία ΥΨΗΛΗ.	Μέτρια
Υπέρβαση ορίου ειδοποίησης, Θερμοκρασία ΧΑΜΗΛΗ.	Μέτρια

Κλήση νοσηλευτή

Το μόνιτορ μπορεί να συνδεθεί με ένα σύστημα κλήσης νοσηλευτή μέσω ενός καλωδίου που συνδέεται στο σύνδεσμο κλήσης νοσηλευτή.

Όταν συνδεθεί το καλώδιο κλήσης νοσηλευτή και το σύστημα κλήσης νοσηλευτή ενεργοποιηθεί, το μόνιτορ ειδοποιεί άμεσα το σύστημα κλήσης νοσηλευτή όταν προκύψει κάποια κατάσταση ειδοποίησης η οποία υπερβαίνει το προκαθορισμένο όριο. Το σύστημα κλήσης νοσηλευτή συγχρονίζεται επίσης με το πλαίσιο ειδοποιήσεων και με τις ηχητικές ειδοποιήσεις του μόνιτορ.

Τα όρια κλήσεων νοσηλευτή καθορίζονται στις ρυθμίσεις διαμόρφωσης.

Για να συνδέσετε το μόνιτορ σε ένα σύστημα κλήσης νοσηλευτή, πρέπει να έχετε ένα καλώδιο που έχει προσαρτηθεί στο σύστημα κλήσης νοσηλευτή σας (REF 6000-NC), με μέγιστη ονομαστική τάση 25V AC ή 60V DC σε μέγιστη τιμή 1A. Για πληροφορίες σχετικά με τις παραγγελίες, ανατρέξτε στην ενότητα *Εγκεκριμένα εξαρτήματα* στο Παράρτημα.



ΠΡΟΕΙΔΟΠΟΙΗΣΗ Μη βασίζεστε αποκλειστικά στην κλήση νοσηλευτή για την παρακολούθηση του ασθενούς. Παρόλο που η επιλογή Κλήση νοσηλευτή επιτρέπει την εξ αποστάσεως ενημέρωση για μια κατάσταση ειδοποίησης, δεν προορίζεται για αντικατάσταση της κατάλληλης παρακλίνιας παρακολούθησης του ασθενούς από εκπαιδευμένους κλινικούς ιατρούς.



Σημείωση Όταν προκύψει μια ειδοποίηση ασθενούς, αν αγγίξετε το εικονίδιο ειδοποίησης στην περιοχή Κατάσταση συσκευής, ο ήχος της ειδοποίησης θα σταματήσει για 1 λεπτό, όπως καθορίζεται στις προεπιλεγμένες ρυθμίσεις των Ρυθμίσεων για προχωρημένους, αλλά οι οπτικές ενδείξεις ειδοποίησης θα εξακολουθούν να εμφανίζονται στο μόνιτορ και στην κλήση νοσηλευτή.

Παρακολούθηση ασθενούς

Αυτή η ενότητα των οδηγιών χρήσης περιγράφει τις παραμέτρους που είναι διαθέσιμες στη συσκευή, τον τρόπο τροποποίησης των ρυθμίσεων και των ορίων ειδοποιήσεων για αυτές τις παραμέτρους, και τον τρόπο λήψης μετρήσεων παραμέτρων.

Πριν εστιάσει σε κάθε παράμετρο, η ενότητα καταπιάνεται με λειτουργίες που ισχύουν γενικά για τις παραμέτρους στη συσκευή σας: τυπικοί και προσαρμοσμένοι τροποποιητές και μη αυτόματες παραβλέψεις.

Απαιτούμενες παράμετροι

Εάν μια παράμετρος είναι απαιτούμενη, στο κάτω μέρος των παραμέτρων εμφανίζεται ένα κουμπί Παράλειψη και στην κάτω δεξιά γωνία της οθόνης εμφανίζεται ένα κουμπί Επόμενο. Οι παράμετροι μπορεί να απαιτούν τρεις τύπους καταχωρίσεων.

- Αριθμητικές τιμές
- Αναπτυσσόμενες λίστες
- Κουμπιά επιλογής παραμέτρου

Εάν επιλέξετε να μην καταγράφετε πληροφορίες για την παράμετρο, εμφανίζεται ένα πλαίσιο διαλόγου για να επιβεβαιώσετε ότι η παράμετρος δεν καταγράφεται.

Οι απαιτούμενες παράμετροι θα λάβουν προτεραιότητα έναντι άλλων καθορισμένων παραμέτρων.

Μόλις συμπληρωθούν όλες οι παράμετροι ή παραλειφθούν όλες οι απαιτούμενες παράμετροι, μπορεί να εμφανιστούν προαιρετικές παράμετροι. Μόλις συμπληρωθούν ή παραλειφθούν και αυτές, αγγίζοντας το κουμπί Next (Επόμενο) θα επιστρέψετε στην καρτέλα Home (Αρχική).



ΠΡΟΕΙΔΟΠΟΙΗΣΗ Κίνδυνος τραυματισμού του ασθενούς. Πολλές μεταβλητές που σχετίζονται με το περιβάλλον, όπως η φυσιολογία του ασθενούς και η κλινική εφαρμογή, μπορούν να επηρεάσουν την ακρίβεια και την απόδοση του μόνιτορ. Κατά συνέπεια, πρέπει να επαληθεύετε όλες τις πληροφορίες ζωτικών ενδείξεων, ιδιαίτερα τη ΜΕΑΠ και το SpO₂, πριν από τη θεραπευτική αντιμετώπιση του ασθενούς. Εάν υπάρχει οποιαδήποτε αμφιβολία σε σχέση με την ακρίβεια μιας μέτρησης, επαληθεύστε τη μέτρηση με κάποια άλλη κλινικά αποδεκτή μέθοδο.



ΠΡΟΕΙΔΟΠΟΙΗΣΗ Κίνδυνος τραυματισμού του ασθενούς. Κατά τη διάρκεια της απινίδωσης, διατηρείτε τα paddles εκφόρτισης μακριά από τους αισθητήρες του μόνιτορ και άλλα αγωγίμα εξαρτήματα που έρχονται σε επαφή με τον ασθενή.

Διαστήματα

Το μόνιτορ είναι δυνατό να λάβει μετρήσεις ΜΕΑΠ και SpO2 αυτόματα, βάσει των διαστημάτων που έχετε επιλέξει στην καρτέλα Settings (Ρυθμίσεις).



Σημείωση Εάν έχει γίνει διαμόρφωση για το προαιρετικό Respiration Rate (Ρυθμός αναπνοής), το μόνιτορ μετρά επίσης το ρυθμό αναπνοής μέσω φωτοπληθυσμογραφικής ανάλυσης της τιμής SpO2 (RRp).

Στην καρτέλα Settings (Ρυθμίσεις), η καρτέλα Intervals (Διαστήματα) παρέχει όλες τις λειτουργίες των διαστημάτων. Μπορείτε να αποκτήσετε πρόσβαση σε αυτήν την καρτέλα από τα προφίλ Office (Ιατρείο) και Intervals (Διαστήματα).

Στο προφίλ Intervals (Διαστήματα), μπορείτε να ορίσετε τρεις τύπους διαστημάτων:

- Automatic (Αυτόματα)
- Program (Πρόγραμμα)
- Stat (Επείγουσα μέτρηση)

Στο προφίλ Office (Ιατρείο), μπορείτε να ορίσετε διαστήματα Averaging (Υπολογισμός μέσου όρου).

Από την καρτέλα Intervals (Διαστήματα), μπορείτε να κάνετε τα εξής.

- Να διαμορφώσετε διαστήματα
- Να απενεργοποιήσετε διαστήματα

Όταν η μέτρηση ολοκληρωθεί, το πλαίσιο για τη συγκεκριμένη παράμετρο εμφανίζει τη μέτρηση μέχρι να ολοκληρωθεί η επόμενη μέτρηση.



Σημείωση Κατά διαστήματα, κάθε αυτόματη και μη αυτόματη αποθήκευση των μετρήσεων ασθενούς διαγράφει όλες τις μετρήσεις από το πλαίσιο Μη αυτόματων παραμέτρων.



Σημείωση Για την απενεργοποίηση της ηχητικής επιβεβαίωσης απεσταλμένων δεδομένων διαστημάτων:

1. Αγγίξτε την καρτέλα **Settings** (Ρυθμίσεις).
2. Επιλέξτε **Silent send** (Αθόρυβη αποστολή) αγγίζοντας το πλαίσιο ελέγχου δίπλα στο στοιχείο Silent send (Αθόρυβη αποστολή).

Το κουμπί Διαστήματα μετατρέπεται σε χρονομετρητή, ο οποίος μετρά αντίστροφα μέχρι την επόμενη αυτόματη μέτρηση.

Οι αυτόματες μετρήσεις συνεχίζονται μέχρι να απενεργοποιήσετε τα διαστήματα.



ΠΡΟΕΙΔΟΠΟΙΗΣΗ Κίνδυνος τραυματισμού του ασθενούς. Μην χρησιμοποιείτε την παρακολούθηση διαστημάτων σε νεογνά που βρίσκονται σε απόσταση από όπου δεν μπορείτε να τα ακούσετε. Βεβαιωθείτε ότι ο ήχος ακούγεται από το σημείο στο οποίο έχετε σκοπό να βρίσκεστε.

Αυτόματα διαστήματα

Μπορείτε να διαμορφώσετε το μόνιτορ για να κάνετε αυτόματες μετρήσεις ΜΕΑΠ και SpO2 σε σταθερά διαστήματα.



Σημείωση Οι ειδοποιήσεις δεν απενεργοποιούν τα διαστήματα. Οι επόμενες αυτόματες μετρήσεις εξακολουθούν να πραγματοποιούνται όπως έχουν προγραμματιστεί.

Έναρξη αυτόματων διαστημάτων

1. Τοποθετήστε την κατάλληλη περιχειρίδα γύρω από το γυμνό άνω τμήμα του βραχίονα του ασθενούς.
2. Στην καρτέλα [Home (Αρχική)], αγγίξτε .
Εμφανίζεται η κατακόρυφη καρτέλα Intervals (Διαστήματα) στην καρτέλα Settings (Ρυθμίσεις).
3. Αγγίξτε **Automatic** (Αυτόματα).
4. Χρησιμοποιήστε το πληκτρολόγιο ή τα πλήκτρα βέλους ▲ ή ▼ για να εισαγάγετε το χρόνο που θα μεσολαβεί μεταξύ μετρήσεων ΜΕΑΠ.
5. Πατήστε Start intervals (**Έναρξη διαστημάτων**).

Προγραμματισμός διαστημάτων

Το μόνιτορ διαθέτει από προεπιλογή έξι προσαρμοσμένα προγράμματα. Έχετε πάντα στη διάθεσή σας ένα πρόγραμμα το οποίο μπορείτε να προσαρμόσετε ώστε να καλύπτει τις δικές σας ανάγκες. Αν το ίδρυμά σας δεν διαμορφώσει όλα τα υπόλοιπα πέντε προγράμματα, μπορείτε να προσαρμόσετε οποιαδήποτε στιγμή τα υπόλοιπα προγράμματα.

Οι αριθμοί κάτω από τα ονόματα των προγραμμάτων υποδεικνύουν τη χρονική διάρκεια μεταξύ κάθε διαστήματος στον κύκλο.

Έναρξη προγραμματισμένων διαστημάτων

Θα πρέπει να βρίσκεστε στο προφίλ Intervals (Διαστήματα) ή Office (Ιατρείο) για να προσπελάσετε τα διαστήματα.



Σημείωση Για να χρησιμοποιήσετε Αυτόματα διαστήματα στο προφίλ Office (Ιατρείο), ρυθμίστε ένα Πρόγραμμα διαστημάτων στην καρτέλα Advanced settings > Program (Ρυθμίσεις για προχωρημένους > Πρόγραμμα).

1. Τοποθετήστε την κατάλληλη περιχειρίδα γύρω από το γυμνό άνω τμήμα του βραχίονα του ασθενούς.
2. Στην καρτέλα Home (Αρχική), αγγίξτε το .
Εμφανίζεται η κατακόρυφη καρτέλα Intervals (Διαστήματα) στην καρτέλα Settings (Ρυθμίσεις).
3. Επιλέξτε **Πρόγραμμα**.
Εμφανίζεται η οθόνη με το προδιαμορφωμένο Πρόγραμμα, με τα διαθέσιμα προγράμματα και το διάστημα μεταξύ μετρήσεων να εμφανίζονται στα δεξιά του προγράμματος.
4. Αγγίξτε το πρόγραμμα που θέλετε να χρησιμοποιήσετε.
5. Εάν θέλετε να αλλάξετε το διάστημα για το επιλεγμένο πρόγραμμα, χρησιμοποιήστε το πληκτρολόγιο στα δεξιά του προγράμματος για να εισαγάγετε το νέο διάστημα.
6. Πατήστε Start intervals (**Έναρξη διαστημάτων**).

Διαστήματα επείγουσας μέτρησης

Μπορείτε να διαμορφώσετε το μόνιτορ ώστε να λαμβάνει συνεχώς μετρήσεις ΜΕΑΠ.

Όταν επιλέξετε Επείγουσα μέτρηση στην καρτέλα Διαστήματα στις Ρυθμίσεις, το μόνιτορ λαμβάνει επαναλαμβανόμενες μετρήσεις ΜΕΑΠ επί 5 λεπτά, ξεκινώντας έναν νέο κύκλο κάθε φορά που η περιχειρίδα ξεφουσκώνει φθάνοντας κάτω από την ασφαλή τιμή πίεσης φλεβικής επιστροφής (SVRP) για 2 δευτερόλεπτα.



ΠΡΟΕΙΔΟΠΟΙΗΣΗ Κίνδυνος τραυματισμού του ασθενούς. Αν χρησιμοποιείτε επαναλαμβανόμενα τη λειτουργία επείγουσας μέτρησης, παρατηρείτε τακτικά το άκρο του ασθενούς για να βεβαιωθείτε ότι η κυκλοφορία του αίματος δεν παρεμποδίζεται και ότι η περιχειρίδα παραμένει στη θέση της. Η παρατεταμένη παρεμπόδιση της κυκλοφορίας του αίματος ή η ακατάλληλη θέση της περιχειρίδας μπορεί να προκαλέσει μώλωπες.

Οι τρέχουσες πιέσεις της περιχειρίδας δεν εμφανίζονται δυναμικά στη διάρκεια μιας μέτρησης Στατιστικών. Η καρτέλα Αρχ. εμφανίζει τη μέτρηση ΜΕΑΠ από τον προηγούμενο κύκλο έως ότου ολοκληρωθεί ο κύκλος που βρίσκεται σε εξέλιξη.



Σημείωση Αγγίξτε την επιλογή **ΔΙΑΚ** για να διακόψετε την παρακολούθηση διαστημάτων. Για να επανεκκινήσετε τα διαστήματα, επιστρέψτε στην οθόνη διαστημάτων επείγουσας μέτρησης.

Έναρξη διαστημάτων επείγουσας μέτρησης

1. Τοποθετήστε την κατάλληλη περιχειρίδα γύρω από το γυμνό άνω τμήμα του βραχίονα του ασθενούς.
2. Στην καρτέλα [Home (Αρχική)], αγγίξτε .
Εμφανίζεται η οθόνη Intervals (Διαστήματα) στην καρτέλα Settings (Ρυθμίσεις).
3. Αγγίξτε **Στατιστικά** (Προσθήκη νέας συσκευής).
4. Πατήστε Start intervals (**Έναρξη διαστημάτων**).

Διαστήματα υπολογισμού μέσου όρου

Το πρόγραμμα διαστημάτων υπολογισμού μέσου όρου σας επιτρέπει να καταγράφετε τις ενδείξεις μέσης ΜΕΑΠ και προαιρετικές ενδείξεις σφυγμού (ΣΦ) του ασθενούς επί μια καθορισμένη χρονική περίοδο.

Έναρξη διαστημάτων υπολογισμού μέσου όρου



Σημείωση Πρέπει να βρίσκεστε στο προφίλ Office (Ιατρείο) για να αποκτήσετε πρόσβαση στα διαστήματα Averaging (Υπολογισμός μέσου όρου).



Σημείωση Το εξουσιοδοτημένο προσωπικό μπορεί να διαμορφώσει τα διαστήματα Averaging (Υπολογισμός μέσου όρου) στις Advanced settings (Ρυθμίσεις για προχωρημένους).



Σημείωση Για τον υπολογισμό του μέσου σφυγμού απαιτείται ο υπολογισμός της μέσης ΜΕΑΠ.

1. Τοποθετήστε την κατάλληλη περιχειρίδα γύρω από το γυμνό άνω τμήμα του βραχίονα του ασθενούς.
2. Στην καρτέλα [Home (Αρχική)], αγγίξτε .
Εμφανίζεται η κατακόρυφη καρτέλα Intervals (Διαστήματα) στην καρτέλα Settings (Ρυθμίσεις).
3. Αγγίξτε το πρόγραμμα που θέλετε να χρησιμοποιήσετε. Για παράδειγμα, αγγίξτε **Program 2** (Πρόγραμμα 2).



Σημείωση Για να συμπεριλάβετε τον υπολογισμό μέσου σφυγμού, αγγίξτε το πλαίσιο ελέγχου δίπλα στο στοιχείο **Pulse Rate** (Σφυγμός).

4. Πατήστε Start intervals (**Έναρξη διαστημάτων**).
Το όνομα του Program (Πρόγραμμα) εμφανίζεται στην καρτέλα Home (Αρχική), μαζί με το μέσο όρο των μετρήσεων καθώς προκύπτουν τα αποτελέσματα των μετρήσεων.
5. Αγγίξτε **Αποθήκευση** μετά την ολοκλήρωση των διαστημάτων Averaging (Υπολογισμός μέσου όρου).

ΜΕΑΠ

Μετρήσεις μη επεμβατικής αρτηριακής πίεσης (ΜΕΑΠ)



ΠΡΟΕΙΔΟΠΟΙΗΣΗ Κίνδυνος τραυματισμού του ασθενούς. Μην τοποθετείτε συνδέσμους luer σε σωληνώσεις αρτηριακής πίεσης. Η χρήση συνδέσμων luer σε μη αυτόματα ή αυτοματοποιημένα συστήματα αρτηριακής πίεσης δημιουργεί τον κίνδυνο ακούσιας σύνδεσης σε ενδοφλέβιες (IV) σωληνώσεις, το οποίο μπορεί να οδηγήσει στην εισαγωγή αέρα στο κυκλοφορικό σύστημα του ασθενούς.



ΠΡΟΕΙΔΟΠΟΙΗΣΗ Κίνδυνος τραυματισμού του ασθενούς. Τυχόν εξωτερική συμπίεση του εύκαμπτου σωλήνα ή της περιχειρίδας αρτηριακής πίεσης μπορεί να προκαλέσει τραυματισμό του ασθενούς, σφάλματα συστήματος ή ανακριβείς μετρήσεις.



ΠΡΟΕΙΔΟΠΟΙΗΣΗ Κίνδυνος ανακριβούς μέτρησης. Μην τοποθετείτε την περιχειρίδα σε σημείο όπου μπορεί να διαταράξει την ομαλή κυκλοφορία. Μην τοποθετείτε την περιχειρίδα σε οποιαδήποτε περιοχή όπου εμποδίζεται η κυκλοφορία ή σε άκρο που χρησιμοποιείται για ενδοφλέβιες εγχύσεις. Μην χρησιμοποιείτε τον αισθητήρα κλιπ δαχτύλου SpO2 και την περιχειρίδα αρτηριακής πίεσης ταυτόχρονα στο ίδιο άκρο. Μπορεί να προκληθεί προσωρινή απώλεια της παλμικής ροής, με αποτέλεσμα να μην εμφανιστεί μέτρηση ή να εμφανιστεί ανακριβής μέτρηση SpO2 ή σφυγμού μέχρι να επανέλθει η ροή.



ΠΡΟΕΙΔΟΠΟΙΗΣΗ Μην τοποθετείτε την περιχειρίδα σε σημεία του σώματος του ασθενούς όπου το δέρμα είναι ευαίσθητο ή τραυματισμένο. Ελέγχετε συχνά την περιοχή της περιχειρίδας για ερεθισμό.



ΠΡΟΕΙΔΟΠΟΙΗΣΗ Οι μετρήσεις ΜΕΑΠ μπορεί να είναι ανακριβείς για ασθενείς με μέτρια έως σοβαρή αρρυθμία.



ΠΡΟΕΙΔΟΠΟΙΗΣΗ Κίνδυνος ανακριβούς μέτρησης. Οι μετρήσεις σφυγμών που παράγονται μέσω της περιχειρίδας αρτηριακής πίεσης ή μέσω του SpO2 υπόκεινται σε τεχνικά σφάλματα και μπορεί να μην είναι τόσο ακριβείς όσο οι μετρήσεις καρδιακού ρυθμού που προέρχονται από ΗΚΓ ή με μη αυτόματη ψηλάφηση.



ΠΡΟΕΙΔΟΠΟΙΗΣΗ Να είστε προσεκτικοί κατά τη μέτρηση της αρτηριακής πίεσης με χρήση ταλαντομετρικών συσκευών αρτηριακής πίεσης σε εξαιρετικά ασθενή νεογνά και σε πρόωρα βρέφη, καθώς αυτές οι συσκευές τείνουν να παρουσιάζουν υψηλές ενδείξεις μετρήσεων στους συγκεκριμένους πληθυσμούς ασθενών.



ΠΡΟΕΙΔΟΠΟΙΗΣΗ Κίνδυνος τραυματισμού του ασθενούς. Κίνδυνος ανακριβούς μέτρησης. Μην τοποθετείτε την περιχειρίδα σε σημείο όπου μπορεί να διαταράξει την ομαλή κυκλοφορία. Μην τοποθετείτε την περιχειρίδα σε οποιαδήποτε περιοχή όπου εμποδίζεται η κυκλοφορία ή σε άκρο που χρησιμοποιείται για ενδοφλέβιες εγχύσεις.



ΠΡΟΕΙΔΟΠΟΙΗΣΗ Κίνδυνος τραυματισμού του ασθενούς. Μην τοποθετείτε την περιχειρίδα στο βραχίονα στην ίδια πλευρά που έχει πραγματοποιηθεί μαστεκτομή. Εάν είναι απαραίτητο, χρησιμοποιήστε τη μηριαία αρτηρία στο μηρό για να λάβετε μια μέτρηση.



ΠΡΟΕΙΔΟΠΟΙΗΣΗ Πιθανό σφάλμα μέτρησης. Να χρησιμοποιείτε μόνο περιχειρίδες αρτηριακής πίεσης και εξαρτήματα Welch Allyn. Η αντικατάσταση μπορεί να οδηγήσει σε σφάλμα μέτρησης.



ΠΡΟΕΙΔΟΠΟΙΗΣΗ Κίνδυνος ανακριβούς μέτρησης. Διασφαλίστε στεγανή σφράγιση σε όλα τα σημεία σύνδεσης, πριν από τη χρήση. Οι υπερβολικές διαρροές μπορεί να επηρεάσουν τις ενδείξεις.



ΠΡΟΕΙΔΟΠΟΙΗΣΗ Κίνδυνος ανακριβούς μέτρησης. Ελαχιστοποιήστε τη μετακίνηση της περιχειρίδας και τις κινήσεις του βραχίονα κατά τη λήψη μετρήσεων. Οι υπερβολικές κινήσεις ενδέχεται να τροποποιήσουν τις ενδείξεις μέτρησης.



ΠΡΟΕΙΔΟΠΟΙΗΣΗ Κίνδυνος ανακριβούς μέτρησης. Τοποθετήστε σωστά την περιχειρίδα αρτηριακής πίεσης για να διασφαλίσετε την ακρίβεια των τιμών αρτηριακής πίεσης.



ΠΡΟΕΙΔΟΠΟΙΗΣΗ Κίνδυνος ανακριβούς μέτρησης. Να χρησιμοποιείτε την περιχειρίδα μόνο όταν το σημάδι εύρεσης της αρτηρίας βρίσκεται εντός του τυπωμένου εύρους που υποδεικνύεται στην περιχειρίδα, διαφορετικά μπορεί να προκύψουν εσφαλμένες μετρήσεις.



ΠΡΟΣΟΧΗ Κίνδυνος ανακριβούς μέτρησης. Τυχόν εξωτερική συμπίεση του εύκαμπτου σωλήνα ή της περιχειρίδας αρτηριακής πίεσης μπορεί να προκαλέσει σφάλματα συστήματος ή ανακριβείς μετρήσεις.

Το πλαίσιο ΜΕΑΠ βρίσκεται στην επάνω αριστερή γωνία της καρτέλας Αρχική και περιέχει δεδομένα και χαρακτηριστικά που σχετίζονται με τη μη επεμβατική μέτρηση της αρτηριακής πίεσης. Το πλαίσιο παρέχει διαφορετικές λειτουργίες ανάλογα με το προφίλ που χρησιμοποιείτε.

Για επιπλέον καθοδήγηση σχετικά με τις βέλτιστες πρακτικές για λήψη μετρήσεων αρτηριακής πίεσης, ανατρέξτε στην ενότητα [Συμβουλές για λήψη ακριβών ενδείξεων αρτηριακής πίεσης](#) στον ιστότοπο της Hillrom.

Οθόνη μέτρησης ΜΕΑΠ

Σε όλα τα προφίλ, το πλαίσιο μπορεί να εμφανίσει μετρήσεις συστολικής και διαστολικής πίεσης και υπολογισμούς της ΜΑΠ. Το εξουσιοδοτημένο προσωπικό μπορεί να διαμορφώσει την προεπιλεγμένη προβολή στο στοιχείο Advanced settings (Ρυθμίσεις για προχωρημένους). Η τελευταία μέτρηση ΜΕΑΠ παραμένει στην οθόνη, εκτός εάν αγγίξετε Save (Αποθήκευση) ή Clear (Απαλοιφή) ή μέχρι να ληφθεί νέα μέτρηση.

Εάν κάποια μέτρηση ΜΕΑΠ είναι εκτός εύρους ή δεν μπορεί να προσδιοριστεί, το πλαίσιο ΜΕΑΠ εμφανίζει ένα σύμβολο “++” ή “--” μπροστά από τη μέτρηση. Όλες οι άλλες παράμετροι ΜΕΑΠ δεν εμφανίζουν τιμές.

Ένδειξη προβολής

Αγγίξτε το πλαίσιο ΜΕΑΠ για να πραγματοποιήσετε εναλλαγή μεταξύ προβολών.

Κουμπιά

Χρησιμοποιήστε τα κουμπιά στη δεξιά πλευρά του πλαισίου για να εκτελέσετε διαφορετικές εργασίες, ανάλογα με το προφίλ που χρησιμοποιείτε. Η διαθεσιμότητα των λειτουργιών εξαρτάται από το προφίλ που επιλέγετε. Ανατρέξτε στην ενότητα "Προφίλ" για περισσότερες πληροφορίες.

Τεχνικές ειδοποιήσεις και μετρήσεις ΜΕΑΠ

Μια τεχνική ειδοποίηση διακόπτει κάθε μέτρηση ΜΕΑΠ. Μόλις επιλυθεί το ζήτημα της ειδοποίησης, εμφανίζεται το κουμπί έναρξης και μπορείτε να ξεκινήσετε μια νέα μέτρηση ΜΕΑΠ.

Περιχειρίδες ΜΕΑΠ



ΠΡΟΕΙΔΟΠΟΙΗΣΗ Κίνδυνος τραυματισμού του ασθενούς. Χρησιμοποιείτε μόνο περιχειρίδες και εύκαμπτους σωλήνες αρτηριακής πίεσης που παρατίθενται ως εγκεκριμένα εξαρτήματα, προκειμένου να διασφαλιστούν οι ασφαλείς και ακριβείς μετρήσεις ΜΕΑΠ.



ΠΡΟΕΙΔΟΠΟΙΗΣΗ Κίνδυνος τραυματισμού του ασθενούς. Μην χρησιμοποιείτε ποτέ ρύθμιση μόνιτορ ή περιχειρίδα ενηλίκων ή παιδιών σε μέτρηση ΜΕΑΠ για νεογνικό ασθενή. Τα όρια διόγκωσης ενηλίκων και παιδιών μπορεί να είναι υπερβολικά για τους νεογνικούς ασθενείς, ακόμη και εάν χρησιμοποιείται νεογνική περιχειρίδα.



ΠΡΟΕΙΔΟΠΟΙΗΣΗ Κίνδυνος τραυματισμού του ασθενούς. Η απόφαση για χρήση αυτής της συσκευής με ασθενείς εγκύους ή με προ-εκλαμψία εναπόκειται στην κρίση του καταρτισμένου κλινικού ιατρού που χρησιμοποιεί τον εξοπλισμό.



ΠΡΟΣΟΧΗ Είναι σημαντικό να επιλεγεί το σωστό μέγεθος περιχειρίδας αρτηριακής πίεσης για ακριβείς μετρήσεις αρτηριακής πίεσης. Μια πολύ μικρή περιχειρίδα μπορεί να παρέχει εσφαλμένες υψηλές μετρήσεις, ενώ μια πολύ μεγάλη περιχειρίδα μπορεί να παρέχει εσφαλμένες χαμηλές μετρήσεις.

Το μόνιτορ εφαρμόζει την ταλαντωσιμετρική μέθοδο για τον προσδιορισμό της αρτηριακής πίεσης. Επομένως, εάν η περιχειρίδα εκταθεί έως την κοιλότητα της πρόσθιας επιφάνειας του αγκώνα (antecubital fossa), μπορείτε να έχετε μια ακριβή μέτρηση της αρτηριακής πίεσης.

Εάν χρησιμοποιείτε μια περιχειρίδα ΜΕΑΠ μονού σωλήνα, μπορείτε να λάβετε μόνο μια βηματική μέτρηση αρτηριακής πίεσης. Το μόνιτορ θα μεταβεί αυτόματα από προεπιλογή στη λειτουργία Step BP (Βηματική αρτηριακή πίεση).

Λήψη μίας μέτρησης ΜΕΑΠ

1. Αγγίξτε το **START** για να ξεκινήσετε μία μέτρηση.

Το κουμπί ΕΝΑΡΞΗΣ γίνεται ένα πορτοκαλί κουμπί ΔΙΑΚΟΠΗΣ. Η μονάδα ΜΕΑΠ εμφανίζει πάντα τον τρέχοντα ρυθμό διόγκωσης. Όταν η μέτρηση ολοκληρωθεί, η παράμετρος ΜΕΑΠ εμφανίζει την ολοκληρωμένη μέτρηση ΜΕΑΠ.

2. Αγγίξτε **Αποθήκευση** για να αποθηκεύσετε τη μέτρηση που εμφανίζεται στο αρχείο του ασθενούς

Η μέτρηση θα συνεχίσει να εμφανίζεται μέχρι να την αποθηκεύσετε ή να ξεκινήσετε άλλη μέτρηση ΜΕΑΠ.

Μέτρηση ΜΕΑΠ βάσει διαστημάτων

Θα πρέπει να βρίσκεστε στα προφίλ Διαστήματα ή Ιατρείο για να ορίσετε διαστήματα. Ανατρέξτε στην ενότητα "Διαστήματα" για οδηγίες σχετικά με τον ορισμό διαστημάτων.

Το προεπιλεγμένο διάστημα για μετρήσεις ΜΕΑΠ είναι 15 λεπτά. Μπορείτε να προσαρμόσετε αυτό το διάστημα όπως χρειάζεται.

Διακοπή αυτόματων μετρήσεων

Θα πρέπει να βρίσκεστε στο προφίλ Διαστήματα ή Ιατρείο για να προσπελάσετε τα διαστήματα.

1. Στην καρτέλα Αρχική, αγγίξτε το 
2. Αγγίξτε το **Διακοπή διαστ..**

Ακύρωση μιας μέτρησης ΜΕΑΠ

Στην παράμετρο ΜΕΑΠ, αγγίξτε **ΔΙΑΚ**.

Το μόνιτορ ακυρώνει τη μέτρηση ΜΕΑΠ και εμφανίζεται ένα ενημερωτικό μήνυμα που σας πληροφορεί ότι η μέτρηση ΜΕΑΠ διακόπηκε και δεν έχει ληφθεί καμία ένδειξη.

Αν έχουν ενεργοποιηθεί τα διαστήματα, το εικονίδιο χρονομετρητή μετρά αντίστροφα μέχρι την επόμενη αυτόματη μέτρηση.

Διαμόρφωση των ειδοποιήσεων ΜΕΑΠ

1. Βεβαιωθείτε ότι χρησιμοποιείτε το προφίλ Διαστήματα, που περιέχει την καρτέλα Ειδοποιήσεις.
2. Αγγίξτε την καρτέλα **Ειδοποιήσεις**.
3. Αγγίξτε την κατακόρυφη καρτέλα **ΜΕΑΠ**.
4. Χρησιμοποιώντας είτε το πληκτρολόγιο είτε τα πλήκτρα βέλους ▲ ή ▼, εισαγάγετε τα επιθυμητά ανώτατα και κατώτατα όρια ειδοποιήσεων για μετρήσεις συστολικής και διαστολικής πίεσης και για υπολογισμό ΜΑΠ.
5. Αγγίξτε την καρτέλα **Αρχ**.

Οι νέες ρυθμίσεις ειδοποιήσεων εμφανίζονται στο κουμπί ελέγχου Όρια ειδοποίησης.

Θερμοκρασία

Διαμόρφωση ειδοποιήσεων θερμοκρασίας

Θα πρέπει να βρίσκεστε στο προφίλ Διαστήματα για να ορίσετε όρια ειδοποιήσεων.

1. Αγγίξτε την καρτέλα **Ειδοποιήσεις**.
2. Αγγίξτε την κατακόρυφη καρτέλα **Θερμοκρασία**.
3. Χρησιμοποιώντας είτε το πληκτρολόγιο είτε τα πλήκτρα βέλους ▲ ή ▼, εισαγάγετε τα επιθυμητά ανώτατα και κατώτατα όρια ειδοποιήσεων.
4. Αγγίξτε την καρτέλα **Αρχ**.

Οι νέες ρυθμίσεις ειδοποιήσεων εμφανίζονται στο κουμπί ελέγχου Όρια ειδοποίησης.

Γενικές προειδοποιήσεις και προφυλάξεις θερμοκρασίας



ΠΡΟΕΙΔΟΠΟΙΗΣΗ Κίνδυνος τραυματισμού του ασθενούς: Η απόφαση για χρήση αυτής της συσκευής με παιδιά, εγκύους ή θηλάζουσες γυναίκες εναπόκειται στην κρίση του καταρτισμένου κλινικού ιατρού που χρησιμοποιεί τον εξοπλισμό.



ΠΡΟΕΙΔΟΠΟΙΗΣΗ Κίνδυνος ανακριβούς μέτρησης. Για τη διασφάλιση της βέλτιστης ακρίβειας, να επιβεβαιώνετε πάντα ότι έχουν επιλεγεί η σωστή λειτουργία και θέση.



ΠΡΟΕΙΔΟΠΟΙΗΣΗ Κίνδυνος τραυματισμού του ασθενούς. Μην υπερβαίνετε τις συνιστώμενες διάρκειες μέτρησης της θερμοκρασίας στην Άμεση λειτουργία. Για ακριβείς μετρήσεις συνιστάται η διάρκεια των 3 λεπτών για συνεχή μέτρηση στο στόμα και το ορθό και η διάρκεια των 5 λεπτών για συνεχή μέτρηση στη μασχάλη. Μην μετράτε τη θερμοκρασία για περισσότερο από 10 λεπτά συνεχόμενα σε οποιαδήποτε λειτουργία.



ΠΡΟΕΙΔΟΠΟΙΗΣΗ Κίνδυνος τραυματισμού του ασθενούς. Μετράτε πάντοτε τη θερμοκρασία με τοποθετημένο σταθερά ένα κάλυμμα ακροδέκτη μίας χρήσης. Αν δεν χρησιμοποιήσετε κάλυμμα ακροδέκτη, μπορεί να προκληθεί διασταυρούμενη επιμόλυνση του ασθενούς και να προκύψουν ανακριβείς μετρήσεις θερμοκρασίας.



ΠΡΟΕΙΔΟΠΟΙΗΣΗ Κίνδυνος τραυματισμού του ασθενούς. Να παραμένετε πάντα μαζί με τον ασθενή ενόσω μετράτε τη θερμοκρασία.



ΠΡΟΕΙΔΟΠΟΙΗΣΗ Κίνδυνος τραυματισμού του ασθενούς. Κίνδυνος ανακριβούς μέτρησης. Μην χρησιμοποιείτε το θερμόμετρο αν παρατηρήσετε οποιαδήποτε σημάδια φθοράς στον ακροδέκτη ή το όργανο. Αν ο ακροδέκτης του θερμόμετρου πέσει κάτω ή υποστεί ζημιά, μην τον χρησιμοποιείτε και στείλτε τον σε έναν εξειδικευμένο τεχνικό σέρβις για έλεγχο.

Πλαίσιο θερμοκρασίας

Από το πλαίσιο θερμοκρασίας μπορείτε να μετρήσετε τη θερμοκρασία του ασθενούς.

Το πλαίσιο θερμοκρασίας βρίσκεται στην κάτω δεξιά γωνία της καρτέλας Home (Αρχική) και περιλαμβάνει δεδομένα και χαρακτηριστικά που σχετίζονται με τη μέτρηση της θερμοκρασίας. Το πλαίσιο παρέχει διαφορετικές λειτουργίες ανάλογα με το προφίλ που χρησιμοποιείτε.

Εμφάνιση μέτρησης θερμοκρασίας

Σε όλα τα προφίλ, το πλαίσιο εμφανίζει τη θερμοκρασία σε βαθμούς Κελσίου ή Φαρενάιτ. Μπορείτε να διαμορφώσετε την προεπιλεγμένη προβολή στην επιλογή Advanced (Ρυθμίσεις για προχωρημένους).

Επιλογή θέσης





Αφαιρέστε τον ακροδέκτη θερμοκρασίας και αγγίξτε το **Στοιχείο ελέγχου θέσης θερμοκρασίας** για να πραγματοποιήσετε εναλλαγή θέσεων.

Εικονίδιο



Περιγραφή



Παιδί - μασχάλη

Εικονίδιο	Περιγραφή
	Ενήλικος - μασχάλη
	Στόμα
	Ορθό. Τα μόνιτορ που έχουν διαμορφωθεί με τη μονάδα θερμοκρασίας και τον κόκκινο ορθικό ακροδέκτη και την υποδοχή ακροδέκτη εμφανίζουν ως προεπιλογή τη λειτουργία μέτρησης στο ορθό.
	Λειτουργία μέτρησης στο αφτί. Στο μόνιτορ εμφανίζεται η λειτουργία μέτρησης στο αφτί όταν λαμβάνεται μια μέτρηση θερμοκρασίας από το θερμόμετρο αφτιού.

Αν χρησιμοποιείται ορθικός ακροδέκτης, εμφανίζεται το εικονίδιο ορθού στο πλακίδιο θερμοκρασίας και η λειτουργία Επιλογή σημείου δεν είναι διαθέσιμη.

Κουμπιά θερμοκρασίας

Τα κουμπιά στη δεξιά πλευρά του πλαισίου σας δίνουν τη δυνατότητα να εκτελείτε διάφορες εργασίες, ανάλογα με το προφίλ που χρησιμοποιείτε. Το προφίλ που επιλέγετε προσδιορίζει ποιες λειτουργίες είναι διαθέσιμες.

Εικονίδιο	Όνομα κουμπιού	Περιγραφή
	Ειδοποίηση θερμοκρασίας	Εμφανίζει τα όρια και την κατάσταση ειδοποίησης. Αγγίξτε το κουμπί για να εμφανίσετε την καρτέλα Alarms (Ειδοποιήσεις).
	Άμεση λειτουργία	Αγγίξτε το κουμπί για να τεθείτε σε Άμεση λειτουργία.

Μονάδα θερμοκρασίας SureTemp® Plus

Η μονάδα θερμοκρασίας διαθέτει σχεδιασμό θερμόμετρου θερμίστορ και έναν αλγόριθμο πρόβλεψης για τον υπολογισμό των θερμοκρασιών του ασθενούς στη λειτουργία προβλεπτικών.



ΠΡΟΕΙΔΟΠΟΙΗΣΗ Κίνδυνος τραυματισμού του ασθενούς. Μην υπερβαίνετε τις συνιστώμενες διάρκειες μέτρησης της θερμοκρασίας στην Άμεση λειτουργία. Για ακριβείς μετρήσεις, συνιστάται η διάρκεια των 3 λεπτών για συνεχή μέτρηση στο στόμα και το ορθό και η διάρκεια των 5 λεπτών για συνεχή μέτρηση στη μασχάλη. Μην μετράτε τη θερμοκρασία για περισσότερο από 10 λεπτά συνεχόμενα σε οποιαδήποτε λειτουργία.



ΠΡΟΕΙΔΟΠΟΙΗΣΗ Κίνδυνος τραυματισμού του ασθενούς. Κίνδυνος ανακριβούς μέτρησης. Χρησιμοποιούνται ακροδέκτες στόματος/μασχάλης (μπλε κουμπί εξαγωγής στην κορυφή του ακροδέκτη) και μπλε αφαιρούμενος ακροδέκτης για τη λήψη της στοματικής και της μασχαλιαίας θερμοκρασίας μόνο. Οι ακροδέκτες ορθού (κόκκινο κουμπί εξαγωγής) και ο κόκκινος αφαιρούμενος ακροδέκτης χρησιμοποιούνται για τη λήψη της θερμοκρασίας του ορθού μόνο. Η χρήση εσφαλμένου αφαιρούμενου ακροδέκτη θα μπορούσε να οδηγήσει σε διασταυρούμενη επιμόλυνση του ασθενή. Η χρήση του ακροδέκτη σε εσφαλμένο πεδίο θα οδηγήσει σε σφάλματα θερμοκρασίας.



ΠΡΟΕΙΔΟΠΟΙΗΣΗ Κίνδυνος τραυματισμού του ασθενούς. Όταν πραγματοποιείτε ορθικές μετρήσεις θερμοκρασίας, τοποθετείτε το άκρο του ακροδέκτη κατά 1,5 cm το μέγιστο στο ορθό ενηλίκων και κατά 1 cm περίπου το μέγιστο στο ορθό παιδιών για να αποφύγετε την πιθανότητα διάτρησης του εντέρου.



ΠΡΟΕΙΔΟΠΟΙΗΣΗ Κίνδυνος ανακριβούς μέτρησης. Να λαμβάνετε πάντα μια μασχαλιαία θερμοκρασία με άμεση επαφή ανάμεσα στο κάλυμμα του ακροδέκτη και το δέρμα. Τοποθετήστε τον ακροδέκτη στη μασχάλη προσεκτικά, αποφεύγοντας την επαφή με άλλα αντικείμενα ή υλικά.



ΠΡΟΕΙΔΟΠΟΙΗΣΗ Κίνδυνος τραυματισμού του ασθενούς. Να μετράτε πάντα τη θερμοκρασία με ένα κάλυμμα ακροδέκτη μίας χρήσης της Welch Allyn το οποίο είναι σταθερά συνδεδεμένο. Αν δεν χρησιμοποιήσετε κάλυμμα ακροδέκτη, μπορεί να προκληθεί ενόχληση στον ασθενή από τον θερμαινόμενο ακροδέκτη, διασταυρούμενη επιμόλυνση του ασθενούς και να προκύψουν ανακριβείς μετρήσεις θερμοκρασίας.



ΠΡΟΕΙΔΟΠΟΙΗΣΗ Κίνδυνος ανακριβούς μέτρησης. Για τη διασφάλιση της βέλτιστης ακρίβειας, να επιβεβαιώνετε πάντα ότι έχουν επιλεγεί η σωστή λειτουργία και θέση.



ΠΡΟΕΙΔΟΠΟΙΗΣΗ Ποτέ μη χρησιμοποιείτε φθαρμένους ακροδέκτες θερμοκρασίας. Το θερμόμετρο αποτελείται από μέρη ακρίβειας υψηλής ποιότητας και πρέπει να προστατεύεται από ισχυρές προσκρούσεις ή κραδασμούς. Μη χρησιμοποιείτε το θερμόμετρο αν παρατηρήσετε οποιαδήποτε σημάδια φθοράς στον ακροδέκτη ή το μόνιτορ. Αν ο ακροδέκτης του θερμόμετρου πέσει κάτω ή καταστραφεί, μην τον χρησιμοποιείτε και στείλτε τον σε εξειδικευμένο τεχνικό προσωπικό για έλεγχο.



ΠΡΟΕΙΔΟΠΟΙΗΣΗ Κίνδυνος ανακριβούς μέτρησης. Για ορθικές μετρήσεις, εφαρμόστε μια λεπτή στρώση λιπαντικού στο κάλυμμα του ακροδέκτη, εάν απαιτείται, για να αισθάνεται άνετα ο ασθενής. Η χρήση υπερβολικής ποσότητας λιπαντικού μπορεί να επηρεάσει την ακρίβεια των ενδείξεων.



ΠΡΟΣΟΧΗ Κίνδυνος ανακριβούς μέτρησης. Δραστηριότητες του ασθενούς, όπως έντονη άσκηση, λήψη πολύ ζεστών ή πολύ κρύων ροφημάτων, τροφές, τσίχλες ή μέντες, βούρτσισμα των δοντιών ή κάπνισμα, μπορεί να επηρεάσουν τις στοματικές μετρήσεις της θερμοκρασίας, εάν έχουν προηγηθεί έως και 20 λεπτά πριν από τη μέτρηση.



ΠΡΟΣΟΧΗ Κίνδυνος ανακριβούς μέτρησης. Χρησιμοποιείτε πάντα νέα καλύμματα ακροδέκτη που έχουν ληφθεί από κουτί καλύμματος ακροδεκτών του μόνιτορ για να διασφαλίσετε την ακρίβεια των μετρήσεων θερμοκρασίας. Η λήψη καλυμμάτων ακροδέκτη από άλλα σημεία ή καλυμμάτων που δεν έχουν υποβληθεί σε σταθεροποίηση θερμοκρασίας, μπορεί να οδηγήσουν σε ανακριβείς μετρήσεις της θερμοκρασίας.



ΠΡΟΣΟΧΗ Τα καλύμματα των ακροδεκτών είναι μίας χρήσης και μη αποστειρωμένα. Οι ακροδέκτες είναι επίσης μη αποστειρωμένοι. Μην τοποθετείτε τους ακροδέκτες και τα καλύμματα ακροδέκτη στον κλίβανο αποστείρωσης. Βεβαιωθείτε ότι τα καλύμματα των ακροδεκτών απορρίπτονται σύμφωνα με τις απαιτήσεις του ιδρύματος ή τους τοπικούς κανονισμούς.

Επιλογή λειτουργίας θερμοκρασίας

Το μόνιτορ με τη μονάδα θερμοκρασίας μετρά τη θερμοκρασία ενός ασθενούς στη λειτουργία Πρόβλεψης (Κανονική) ή στην Άμεση λειτουργία. Η προεπιλεγμένη ρύθμιση είναι η λειτουργία Πρόβλεψης.

Λειτουργία Προβλεπτικών



ΠΡΟΕΙΔΟΠΟΙΗΣΗ Κίνδυνος ανακριβούς μέτρησης. Για τη διασφάλιση της βέλτιστης ακρίβειας, να επιβεβαιώνετε πάντα ότι έχουν επιλεγεί η σωστή λειτουργία και θέση.



ΠΡΟΕΙΔΟΠΟΙΗΣΗ Κίνδυνος τραυματισμού του ασθενούς. Μην υπερβαίνετε τις συνιστώμενες διάρκειες μέτρησης της θερμοκρασίας στην Άμεση λειτουργία. Για ακριβείς μετρήσεις, συνιστάται η διάρκεια των 3 λεπτών για συνεχή μέτρηση στο στόμα και το ορθό και η διάρκεια των 5 λεπτών για συνεχή μέτρηση στη μασχάλη. Μη μετράτε τη θερμοκρασία για περισσότερο από 10 λεπτά συνεχόμενα σε οποιαδήποτε λειτουργία.

Η λειτουργία Πρόβλεψης είναι μια άπαξ μέτρηση της θερμοκρασίας σε 6-15 δευτερόλεπτα περίπου. Όταν αφαιρέσετε τον ακροδέκτη από την υποδοχή του ακροδέκτη, τοποθετήστε ένα κάλυμμα ακροδέκτη και κρατήστε το άκρο του ακροδέκτη στη θέση του στο σημείο μέτρησης, ξεκινά μια μέτρηση λειτουργίας Πρόβλεψης. Το μόνιτορ εκπέμπει έναν ήχο που υποδεικνύει το τέλος μιας μέτρησης πρόβλεψης.

Άμεση λειτουργία

Η Άμεση λειτουργία παρέχει συνεχείς μετρήσεις θερμοκρασίας. Για μετρήσεις στο στόμα και το ορθό, συνιστάται η μέτρηση της θερμοκρασίας μέχρι η θερμοκρασία να σταθεροποιηθεί ή για 3 λεπτά. Για μετρήσεις στη μασχάλη, συνιστάται η μέτρηση της θερμοκρασίας μέχρι η θερμοκρασία να σταθεροποιηθεί ή για 5 λεπτά. Το μόνιτορ αλλάζει σε Άμεση λειτουργία περίπου 60 δευτερόλεπτα μετά την αφαίρεση του ακροδέκτη από την υποδοχή ακροδέκτη.



ΠΡΟΣΟΧΗ Το μόνιτορ δεν διατηρεί στη μνήμη τις θερμοκρασίες που υπολογίζονται σε Άμεση λειτουργία, εκτός αν υπάρχει κάποια κατάσταση ειδοποίησης θερμοκρασίας φυσιολογίας. Αν υπάρχει κάποια κατάσταση ειδοποίησης θερμοκρασίας φυσιολογίας, το μόνιτορ αποθηκεύει αυτόματα τη μέτρηση στο αρχείο του ασθενούς. Για μετρήσεις θερμοκρασίας που είναι εντός του κανονικού εύρους, είναι σημαντικό να σημειώνουμε τη θερμοκρασία πριν αφαιρέσουμε τον ακροδέκτη θερμομέτρου από το σημείο της μέτρησης και κατόπιν να το καταγράψουμε μη αυτόματα στο αρχείο του ασθενούς. Όταν ο ακροδέκτης θερμοκρασίας επαναφέρεται στην υποδοχή, η μέτρηση θερμοκρασίας καταργείται από την καρτέλα Αρχική

10 λεπτά μετά τη χρήση της Άμεσης λειτουργίας, το μόνιτορ σταματά να ενημερώνει τη θερμοκρασία, δημιουργεί μια κατάσταση τεχνικής ειδοποίησης και απαλείφει τη μέτρηση.

Λήψη θερμοκρασίας στη λειτουργία Πρόβλεψη



ΠΡΟΕΙΔΟΠΟΙΗΣΗ Κίνδυνος ανακριβούς μέτρησης. Για τη διασφάλιση της βέλτιστης ακρίβειας, να επιβεβαιώνετε πάντα ότι έχουν επιλεγεί η σωστή λειτουργία και θέση.



ΠΡΟΣΟΧΗ Τα καλύμματα των ακροδεκτών είναι μίας χρήσης και μη αποστειρωμένα. Οι ακροδέκτες είναι επίσης μη αποστειρωμένοι. Μην τοποθετείτε τους ακροδέκτες και τα καλύμματα ακροδέκτη στον κλίβανο αποστείρωσης. Βεβαιωθείτε ότι τα καλύμματα των ακροδεκτών απορρίπτονται σύμφωνα με τις απαιτήσεις του ιδρύματος ή τους τοπικούς κανονισμούς.

1. Αφαιρέστε τον ακροδέκτη θερμοκρασίας από την υποδοχή του.
Το μόνιτορ εκπέμπει έναν ήχο, καθώς τίθεται σε κατάσταση ετοιμότητας.
2. Εισαγάγετε τον ακροδέκτη σε νέο κάλυμμα ακροδέκτη και πιέστε τη λαβή σταθερά προς τα κάτω.
3. Αγγίξτε το **Στοιχείο ελέγχου θέσης θερμοκρασίας** για να επιλέξετε το σημείο μέτρησης: στόμα, παιδιατρικό μασχαλιαίο ή μασχαλιαίο ενηλίκων.
4. Κρατήστε το άκρο του ακροδέκτη στη θέση του στο σημείο μέτρησης.
Στη διάρκεια λήψης της μέτρησης, το πλαίσιο θερμοκρασίας εμφανίζει το δείκτη προόδου της διαδικασίας.
Το μόνιτορ εκπέμπει έναν ήχο, όταν επιτευχθεί η τελική θερμοκρασία (περίπου σε 6 έως 15 δευτερόλεπτα). Η θερμοκρασία εξακολουθεί να εμφανίζεται στο πλαίσιο θερμοκρασίας σε βαθμούς Φαρενάιτ και Κελσίου, ακόμη και μετά την επανατοποθέτηση του ακροδέκτη στην υποδοχή ακροδέκτη.
5. Για να μεταβείτε σε Άμεση λειτουργία, αγγίξτε το **Direct mode**, αφού ληφθεί η μέτρηση στη λειτουργία Πρόβλεψη. Το πλαίσιο θερμοκρασίας στην κάτω αριστερή γωνία αλλάζει σε "ΛΕΙΤΟΥΡΓΙΑ: Άμεση..." καθώς μεταβαίνει στην Άμεση λειτουργία.
Το μόνιτορ εκπέμπει έναν ήχο στην αρχή μιας μέτρησης σε Άμεση λειτουργία.

Λήψη θερμοκρασίας στην Άμεση λειτουργία

Η Άμεση λειτουργία εμφανίζει τη θερμοκρασία του ακροδέκτη για όσο διάστημα το άκρο του ακροδέκτη παραμένει στη θέση μέτρησης και εντός του εύρους θερμοκρασίας λειτουργίας του ασθενούς. Η θερμοκρασία του ασθενούς θα φθάσει τελικά να ισορροπήσει σε 3 λεπτά περίπου, εάν οι θέσεις μέτρησης είναι το στόμα ή το ορθό, και σε 5 λεπτά περίπου στη μασχάλη.

Το μόνιτορ τίθεται σε Άμεση λειτουργία με τις παρακάτω μεθόδους.

- Αφού ολοκληρώσετε μια μέτρηση στη λειτουργία Πρόβλεψη, αγγίξτε για να αλλάξετε από τη λειτουργία Πρόβλεψη στην Άμεση λειτουργία. Το πλαίσιο θερμοκρασίας στην κάτω αριστερή γωνία αλλάζει σε "ΛΕΙΤΟΥΡΓΙΑ: Άμεση..." καθώς μεταβαίνει στην Άμεση λειτουργία.
- Αφαιρέστε τον ακροδέκτη από την υποδοχή ακροδέκτη, τοποθετήστε το κάλυμμα ακροδέκτη, επιλέξτε μια θέση θερμοκρασίας και αφήστε τον ακροδέκτη στον αέρα του περιβάλλοντος για περισσότερο από 60 δευτερόλεπτα. Το πλαίσιο θερμοκρασίας αλλάζει σε "ΛΕΙΤΟΥΡΓΙΑ: Άμεση...".
- Αν έχετε έναν ασθενή του οποίου η θερμοκρασία σώματος είναι κάτω από το φυσιολογικό εύρος θερμοκρασίας και ακολουθήσετε το παραπάνω βήμα, αυτό ανιχνεύεται από τον αισθητήρα του ακροδέκτη, ο οποίος απενεργοποιεί τον προθερμαντήρα του ακροδέκτη για να προσαρμόσει τη μέτρηση στη χαμηλότερη θερμοκρασία του σώματος.



ΠΡΟΕΙΔΟΠΟΙΗΣΗ Κίνδυνος ανακριβούς μέτρησης. Για τη διασφάλιση της βέλτιστης ακρίβειας, να επιβεβαιώνετε πάντα ότι έχουν επιλεγεί η σωστή λειτουργία και θέση.



ΠΡΟΕΙΔΟΠΟΙΗΣΗ Κίνδυνος τραυματισμού του ασθενούς. Μην υπερβαίνετε τις συνιστώμενες διάρκειες μέτρησης της θερμοκρασίας στην Άμεση λειτουργία. Για ακριβείς μετρήσεις συνιστάται η διάρκεια των 3 λεπτών για συνεχή μέτρηση στο στόμα και το ορθό και η διάρκεια των 5 λεπτών για συνεχή μέτρηση στη μασχάλη. Μη μετράτε τη θερμοκρασία για περισσότερο από 10 λεπτά συνεχόμενα σε οποιαδήποτε λειτουργία.



ΠΡΟΣΟΧΗ Τα καλύμματα των ακροδεκτών είναι μίας χρήσης και μη αποστειρωμένα. Οι ακροδέκτες είναι επίσης μη αποστειρωμένοι. Μην τοποθετείτε τους ακροδέκτες και τα καλύμματα ακροδέκτη στον κλίβανο αποστείρωσης. Βεβαιωθείτε ότι τα καλύμματα των ακροδεκτών απορρίπτονται σύμφωνα με τις απαιτήσεις του ιδρύματος ή τους τοπικούς κανονισμούς.

1. Αφαιρέστε τον ακροδέκτη θερμοκρασίας από την υποδοχή του.
Το μόνιτορ εκπέμπει έναν ήχο, καθώς τίθεται σε κατάσταση ετοιμότητας.
2. Εισαγάγετε τον ακροδέκτη σε νέο κάλυμμα ακροδέκτη και πιέστε τη λαβή σταθερά προς τα κάτω.
3. Αγγίξτε το **Στοιχείο ελέγχου θέσης θερμοκρασίας** για να επιλέξετε σημείο μέτρησης: στόμα, παιδιατρικό μασχαλιαίο ή μασχαλιαίο ενηλίκων.
Το πλαίσιο θερμοκρασίας αλλάζει σε Άμεση λειτουργία περίπου 60 δευτερόλεπτα μετά την αφαίρεση του ακροδέκτη από την υποδοχή ακροδέκτη.
Το μόνιτορ εκπέμπει έναν ήχο για να υποδείξει την έναρξη μέτρησης σε Άμεση λειτουργία.
4. Κρατήστε το άκρο του ακροδέκτη στη θέση του για 3 λεπτά συνολικά αν η θέση μέτρησης είναι το στόμα ή το ορθό και για 5 λεπτά στη μασχαλιαία θέση.
5. Κατά τη λήψη των μετρήσεων, στο πλαίσιο θερμοκρασίας εμφανίζονται συνεχείς μετρήσεις θερμοκρασίας του ασθενούς σε βαθμούς Φαρενάιτ και βαθμούς Κελσίου.



Σημείωση Το μόνιτορ δεν διατηρεί στη μνήμη τις θερμοκρασίες που υπολογίζονται σε Άμεση λειτουργία. Επομένως, είναι σημαντικό να σημειώνουμε τη θερμοκρασία πριν αφαιρέσουμε τον ακροδέκτη από το σημείο της μέτρησης και κατόπιν να το καταγράψουμε μη αυτόματα στο αρχείο του ασθενούς.

6. Αφού ληφθεί η μέτρηση της θερμοκρασίας, αφαιρέστε τον ακροδέκτη και πιέστε σταθερά το κουμπί εξαγωγής στην κορυφή του αισθητήρα για απελευθέρωση του καλύμματος του ακροδέκτη.

7. Επαναφέρετε τον ακροδέκτη στην υποδοχή ακροδέκτη για να συνεχίσετε να λαμβάνετε μετρήσεις σε λειτουργία Προβλεπτικών.

Λήψη θερμοκρασίας στο ορθό



ΠΡΟΕΙΔΟΠΟΙΗΣΗ Κίνδυνος τραυματισμού του ασθενούς. Όταν πραγματοποιείτε ορθικές μετρήσεις θερμοκρασίας, τοποθετείτε το άκρο του ακροδέκτη μόνο κατά 1,5 cm (5/8 ίντσας) στο ορθό ενηλίκων και μόνο 1 cm περίπου (3/8 ίντσας) στο ορθό των παιδιών για να αποφύγετε την πιθανότητα διάτρησης του εντέρου.



ΠΡΟΕΙΔΟΠΟΙΗΣΗ Κίνδυνος διασταυρούμενης επιμόλυνσης ή νοσοκομειακής λοίμωξης. Το καλό πλύσιμο των χεριών μειώνει σημαντικά τον κίνδυνο διασταυρούμενης επιμόλυνσης και νοσοκομειακής λοίμωξης.



ΠΡΟΕΙΔΟΠΟΙΗΣΗ Κίνδυνος τραυματισμού του ασθενούς. Μην υπερβαίνετε τις συνιστώμενες διάρκειες μέτρησης της θερμοκρασίας στην Άμεση λειτουργία. Για ακριβείς μετρήσεις συνιστάται η διάρκεια των 3 λεπτών για συνεχή μέτρηση στο στόμα και το ορθό και η διάρκεια των 5 λεπτών για συνεχή μέτρηση στη μασχάλη. Μην μετράτε τη θερμοκρασία για περισσότερο από 10 λεπτά συνεχόμενα σε οποιαδήποτε λειτουργία.



ΠΡΟΕΙΔΟΠΟΙΗΣΗ Κίνδυνος ανακριβούς μέτρησης. Για τη διασφάλιση της βέλτιστης ακρίβειας, να επιβεβαιώνετε πάντα ότι έχουν επιλεγεί η σωστή λειτουργία και θέση.



ΠΡΟΣΟΧΗ Τα καλύμματα των ακροδεκτών είναι μίας χρήσης και μη αποστειρωμένα. Οι ακροδέκτες είναι επίσης μη αποστειρωμένοι. Μην τοποθετείτε τους ακροδέκτες και τα καλύμματα ακροδέκτη στον κλίβανο αποστείρωσης. Βεβαιωθείτε ότι τα καλύμματα των ακροδεκτών απορρίπτονται σύμφωνα με τις απαιτήσεις του ιδρύματος ή τους τοπικούς κανονισμούς.

1. Αφαιρέστε τον ορθικό ακροδέκτη θερμοκρασίας από την υποδοχή ορθικού ακροδέκτη. Το μόνιτορ εκπέμπει έναν ήχο, καθώς τίθεται σε κατάσταση ετοιμότητας. Το Στοιχείο ελέγχου θέσης θερμοκρασίας βρίσκεται από προεπιλογή στη θέση του ορθού.
2. Τοποθετήστε τον ορθικό ακροδέκτη σε ένα νέο κάλυμμα ακροδέκτη και πιέστε τη λαβή σταθερά προς τα κάτω.
3. Πραγματοποιήστε μια μέτρηση θερμοκρασίας ορθού χρησιμοποιώντας τις βέλτιστες ιατρικές πρακτικές. Στη διάρκεια της μέτρησης, το πλαίσιο θερμοκρασίας εμφανίζει το δείκτη προόδου διαδικασίας.
4. Το μόνιτορ εκπέμπει έναν ήχο, όταν συμπληρωθεί η τελική θερμοκρασία (περίπου σε 10 με 13 δευτερόλεπτα). Η θερμοκρασία εξακολουθεί να εμφανίζεται στο πλαίσιο θερμοκρασίας σε βαθμούς Φαρενάιτ και Κελσίου, ακόμη και μετά την επανατοποθέτηση του ακροδέκτη στην υποδοχή ακροδέκτη.



Σημείωση Για να μεταβείτε σε Άμεση λειτουργία, αγγίξτε το **Direct mode**, αφού ληφθεί η μέτρηση σε λειτουργία Πρόβλεψη. Το πλαίσιο θερμοκρασίας (στην κάτω αριστερή γωνία) αλλάζει σε "ΛΕΙΤΟΥΡΓΙΑ: Άμεση..." καθώς μεταβαίνει στην Άμεση λειτουργία. Το μόνιτορ εκπέμπει έναν ήχο για να υποδείξει την έναρξη Άμεσης μέτρησης.



Σημείωση Το μόνιτορ δεν διατηρεί στη μνήμη τις θερμοκρασίες που υπολογίζονται σε Άμεση λειτουργία. Επομένως, είναι σημαντικό να σημειώνουμε τη θερμοκρασία πριν αφαιρέσουμε τον ακροδέκτη από το σημείο της μέτρησης και κατόπιν να το καταγράψουμε μη αυτόματα στο αρχείο του ασθενούς.

5. Αφού ολοκληρωθεί η μέτρηση της θερμοκρασίας, αφαιρέστε τον ακροδέκτη και πιέστε σταθερά το κουμπί εξαγωγής στην κορυφή του αισθητήρα για την απελευθέρωση του καλύμματος του ακροδέκτη.
6. Επανατοποθετήστε τον ακροδέκτη στην υποδοχή ακροδέκτη.

Θερμόμετρο Braun ThermoScan® PRO 6000

Το θερμόμετρο Braun ThermoScan Pro 6000 επιτρέπει τη μεταφορά μιας μέτρησης θερμοκρασίας αυτού στο μόνιτορ.

Διαβάστε τις Οδηγίες χρήσης του κατασκευαστή του θερμομέτρου πριν από οποιαδήποτε διαμόρφωση, χρήση, αντιμετώπιση προβλημάτων ή συντήρηση του θερμομέτρου.



ΠΡΟΕΙΔΟΠΟΙΗΣΗ Τα υγρά μπορεί να φθείρουν τα ηλεκτρονικά εξαρτήματα στο εσωτερικό του θερμομέτρου. Προσέχετε να μην χυθούν υγρά πάνω στο θερμόμετρο. Αν χυθούν υγρά επάνω στο θερμόμετρο, σκουπίστε το θερμόμετρο με ένα καθαρό πανί. Ελέγξτε τη σωστή λειτουργία και την ακρίβεια του θερμομέτρου. Αν έχουν εισχωρήσει υγρά στο θερμόμετρο, μην χρησιμοποιείτε το θερμόμετρο μέχρι να στεγνώσει, να ελεγχθεί και να δοκιμαστεί κατάλληλα από εξειδικευμένο τεχνικό προσωπικό.



ΠΡΟΣΟΧΗ Τα καλύμματα των ακροδεκτών είναι αναλώσιμα, μίας χρήσης και μη αποστειρωμένα. Το θερμόμετρο είναι επίσης μη αποστειρωμένο. Μην τοποθετείτε το θερμόμετρο και τα καλύμματα των ακροδεκτών σε κλίβανο αποστείρωσης. Βεβαιωθείτε ότι τα καλύμματα των ακροδεκτών απορρίπτονται σύμφωνα με τις απαιτήσεις του ιδρύματος ή τους τοπικούς κανονισμούς.



ΠΡΟΣΟΧΗ Το θερμόμετρο δεν περιλαμβάνει εξαρτήματα που είναι δυνατό να επισκευαστούν από το χρήστη. Εάν απαιτείται σέρβις, επικοινωνήστε με το τμήμα τεχνικής υποστήριξης της Hillrom: hillrom.com/en-us/about-us/locations/.



ΠΡΟΣΟΧΗ Φυλάσσετε το θερμόμετρο και τα καλύμματα των ακροδεκτών σε ξηρό μέρος, χωρίς σκόνη, μακριά από οτιδήποτε μπορεί να προκαλέσει επιμόλυνσή του και μακριά από το άμεσο ηλιακό φως. Διατηρείτε τη θερμοκρασία περιβάλλοντος στο χώρο αποθήκευσης όσο το δυνατόν πιο σταθερή και εντός του εύρους των 10 °C έως 40 °C (50 °F έως 104 °F).

Λήψη θερμοκρασίας στο αυτί



ΠΡΟΕΙΔΟΠΟΙΗΣΗ Τα καλύμματα των ακροδεκτών προορίζονται μόνο για μία χρήση. Η επαναχρησιμοποίηση ενός καλύμματος ακροδέκτη μπορεί να έχει ως αποτέλεσμα την εξάπλωση βακτηρίων και τη διασταυρούμενη επιμόλυνση.



ΠΡΟΕΙΔΟΠΟΙΗΣΗ Κίνδυνος ανακριβούς μέτρησης. Χρησιμοποιείτε μόνο καλύμματα ακροδέκτη Braun ThermoScan με αυτό το θερμόμετρο.



ΠΡΟΕΙΔΟΠΟΙΗΣΗ Κίνδυνος ανακριβούς μέτρησης. Να ελέγχετε συχνά το παράθυρο του ακροδέκτη και να το διατηρείτε καθαρό, στεγνό και χωρίς φθορές. Τα δακτυλικά αποτυπώματα, η κυψελίδα, η σκόνη και άλλοι μολυσματικοί παράγοντες μειώνουν τη διαφάνεια του παραθύρου και έχουν ως αποτέλεσμα τη λήψη χαμηλότερων μετρήσεων θερμοκρασίας. Για να προστατέψετε το παράθυρο, να διατηρείτε πάντα το θερμόμετρο στη συνοδευτική βάση του όταν δεν το χρησιμοποιείτε.



ΠΡΟΣΟΧΗ Κίνδυνος ανακριβούς μέτρησης. Προτού προβείτε σε μέτρηση θερμοκρασίας, βεβαιωθείτε ότι στο αυτί δεν υπάρχουν εμπόδια ή συσσώρευση περίσσειας κυψελίδας.



ΠΡΟΣΟΧΗ Κίνδυνος ανακριβούς μέτρησης. Οι παράγοντες που ακολουθούν ενδέχεται να επηρεάσουν τις μετρήσεις θερμοκρασίας στο αυτί για έως και 20 λεπτά:

- Ο ασθενής ήταν ξαπλωμένος επάνω στο αυτί του.
- Το αυτί του ασθενούς ήταν καλυμμένο.
- Ο ασθενής ήταν εκτεθειμένος σε πολύ υψηλές ή πολύ χαμηλές θερμοκρασίες.
- Ο ασθενής κολυμπούσε ή έκανε μπάνιο.
- Ο ασθενής φορούσε ακουστικό βοήθημα ή ωτοασπίδες.



ΠΡΟΣΟΧΗ Κίνδυνος ανακριβούς μέτρησης. Εάν έχουν χορηγηθεί στο ένα αυτί σταγόνες ή κάποια άλλη φαρμακευτική αγωγή, πραγματοποιήστε λήψη θερμοκρασίας από το άλλο αυτί, το οποίο δεν έχει λάβει θεραπεία.



Σημείωση Μια μέτρηση θερμοκρασίας από το δεξιό αυτί ενδέχεται να διαφέρει από μια μέτρηση από το αριστερό αυτί. Συνεπώς, πάντοτε να πραγματοποιείτε μέτρηση της θερμοκρασίας από το ίδιο αυτί.



Σημείωση Όταν το μόνιτορ λαμβάνει μια μέτρηση θερμοκρασίας από το αυτί, εμφανίζει τη μέτρηση στην καρτέλα Αρχική. Εάν η καρτέλα Αρχική περιέχει ήδη μια μέτρηση θερμοκρασίας, η νέα θερμοκρασία θα την αντικαταστήσει.

Για να πραγματοποιήσετε μια μέτρηση και να τη μεταφέρετε στο μόνιτορ:

1. Βεβαιωθείτε ότι το μόνιτορ είναι ενεργοποιημένο.
2. Αφαιρέστε το θερμόμετρο αφτιού από τη βάση του.
3. Τοποθετήστε το κουτί καλύμματος ακροδέκτη στη βάση.
4. Πιέστε σταθερά το άκρο του ακροδέκτη στο κουτί καλύμματος ακροδέκτη.
Όταν το κάλυμμα ακροδέκτη τοποθετηθεί στη θέση του, το θερμόμετρο ενεργοποιείται αυτόματα.
5. Περιμένετε έως ότου ακουστεί το ηχητικό σήμα ότι το θερμόμετρο είναι έτοιμο και να εμφανιστούν οι τρεις παύλες στην οθόνη του.
6. Τοποθετήστε τον ακροδέκτη εφαρμοστά στον ακουστικό πόρο και, στη συνέχεια, πιέστε και απελευθερώστε το κουμπί **Start** (Έναρξη).
 - Εάν ο ακροδέκτης έχει τοποθετηθεί σωστά στον ακουστικό πόρο, αναβοσβήνει η φωτεινή ένδειξη ExacTemp. Όταν το θερμόμετρο ανιχνεύσει μια ακριβή μέτρηση, η φωτεινή ένδειξη ExacTemp παραμένει διαρκώς αναμμένη, ακούγεται ένα μακρό ηχητικό σήμα που υποδεικνύει τη λήξη της μέτρησης και στην οθόνη εμφανίζεται το αποτέλεσμα.
 - Εάν ο ακροδέκτης δεν έχει τοποθετηθεί σωστά στον ακουστικό πόρο ή μετακινηθεί κατά την πορεία της μέτρησης, η φωτεινή ένδειξη ExacTemp σβήνει, ακούγεται μια ακολουθία σύντομων ηχητικών σημάτων και στην οθόνη εμφανίζεται το μήνυμα σφάλματος POS (σφάλμα τοποθέτησης).
7. Μόλις ολοκληρώσετε τη μέτρηση της θερμοκρασίας, πατήστε το κουμπί εξαγωγής για να αφαιρέσετε το χρησιμοποιημένο κάλυμμα ακροδέκτη.
8. Επανατοποθετήστε το θερμόμετρο στη συνοδευτική βάση του.

Η λυχνία LED στη βάση αναβοσβήνει κατά τη μεταφορά της μέτρησης.

Αφού ολοκληρωθεί η μεταφορά, η θερμοκρασία και η κλίμακα θερμοκρασίας εμφανίζονται στην καρτέλα Home (Αρχική), σύμφωνα με τις ρυθμίσεις του μόνιτορ.



Σημείωση Στο μόνιτορ μεταφέρεται μόνο η τελευταία μέτρηση θερμοκρασίας.



Σημείωση Μετρήσεις που έχουν ήδη μεταφερθεί στο μόνιτορ δεν μπορούν να μεταφερθούν ξανά.

Για περισσότερες πληροφορίες σχετικά με τη λειτουργία του θερμομέτρου, ανατρέξτε στις Οδηγίες χρήσης του κατασκευαστή.

Αλλαγή της κλίμακας θερμοκρασίας στο θερμομέτρο αφτιού

Για εναλλαγή μεταξύ βαθμών Κελσίου και Φαρενάιτ, ανατρέξτε στις οδηγίες χρήσης του κατασκευαστή του θερμομέτρου.

Φόρτιση της μπαταρίας του θερμομέτρου αφτιού

Για να φορτίσετε την μπαταρία:

1. Τοποθετήστε το θερμομέτρο στη συνοδευτική βάση του.
2. Βεβαιωθείτε ότι το μόνιτορ είναι συνδεδεμένο στην παροχή εναλλασσόμενου ρεύματος (AC).
3. Βεβαιωθείτε ότι το μόνιτορ είναι ενεργοποιημένο.

Η λυχνία LED στη βάση του θερμομέτρου υποδεικνύει την κατάσταση φόρτισης της μπαταρίας:

- Πορτοκαλί: Η μπαταρία φορτίζεται.
- Πράσινο: Η μπαταρία είναι φορτισμένη.
- Όχι αναμμένη: Η μπαταρία δεν φορτίζεται.



Σημείωση Η μπαταρία συνεχίζει να φορτίζεται όσο το μόνιτορ βρίσκεται σε λειτουργία εξοικονόμησης ενέργειας.



Σημείωση Σας συνιστούμε να χρησιμοποιείτε μόνο επαναφορτιζόμενες μπαταρίες της Welch Allyn με το θερμομέτρο, καθώς η βάση φόρτισης δεν μπορεί να φορτίσει άλλου τύπου μπαταρίες.

SpO2

Η παρακολούθηση του SpO2 και των σφυγμών μετρά συνεχώς το επίπεδο λειτουργικού κορεσμού οξυγόνου αρτηριακής αιμοσφαιρίνης, καθώς και το σφυγμό ενός ασθενούς μέσω ενός παλμικού οξύμετρου. Οι μετρήσεις SpO2 ενημερώνονται κάθε δευτερόλεπτο $\pm 0,5$ δευτερόλεπτο.

Οι αισθητήρες SpO2 που παρέχονται από τις εταιρείες Nonin, Masimo και Nellcor για χρήση με το μόνιτορ έχουν ελεγχθεί για βιοσυμβατότητα σύμφωνα με το πρότυπο ISO 10993.

Πλαίσιο SpO2

Το πλαίσιο SpO2 εμφανίζει δεδομένα και τα στοιχεία ελέγχου που χρησιμοποιούνται στις μετρήσεις παλμικής οξυμετρίας.

Το πλαίσιο παρέχει μια προβολή αριθμητικών δεδομένων και μια προβολή κυματομορφής των δεδομένων SpO2. Μπορείτε να κάνετε εναλλαγή μεταξύ των προβολών, αγγίζοντας την αριστερή πλευρά του πλαισίου.

Το πλαίσιο SpO₂ παραμένει κενό αν δεν έχει ληφθεί μέτρηση SpO₂.

Προβολή αριθμητικών δεδομένων SpO₂

Η προβολή αριθμητικών δεδομένων υποδεικνύει το ποσοστό κορεσμού του SpO₂ και το εύρος σφυγμού. Οι λειτουργίες αυτής της προβολής διαφέρουν ανάλογα με τον τύπο του αισθητήρα που είναι ενεργοποιημένος και το επιλεγμένο προφίλ.

Το εύρος ποσοστού κορεσμού του SpO₂ κυμαίνεται μεταξύ μηδέν και 100. Οι ενδείξεις SpO₂ ενημερώνονται κάθε δευτερόλεπτο ± 0,5 δευτερόλεπτο.

Εύρος σφυγμού

Η γραμμή εύρους σφυγμού υποδεικνύει τον παλμό του σφυγμού και παρουσιάζει τη σχετική ισχύ σφυγμού. Όσο πιο ισχυρός γίνεται ο ανιχνευόμενος παλμός τόσο περισσότερες γραμμές ανάβουν.

Επίπεδο αιμάτωσης

Το επίπεδο αιμάτωσης (LofP) είναι μια σχετική μέτρηση της ισχύος σφυγμού στο σημείο παρακολούθησης. Ο δείκτης LofP είναι μια αριθμητική τιμή που υποδεικνύει την ισχύ του υπέρυθρου σήματος (IR) που λαμβάνεται από το σημείο παρακολούθησης. Το εύρος τιμών του δείκτη LofP κυμαίνεται από 0,02% (πολύ αδύναμη ισχύς σφυγμού) έως 20% (πολύ δυνατή ισχύς σφυγμού). Ο δείκτης LofP είναι ένας σχετικός αριθμός και ποικίλλει μεταξύ των σημείων παρακολούθησης και μεταξύ των ασθενών, καθώς οι φυσιολογικές συνθήκες διαφέρουν.

Η Masimo εμφανίζει το LofP ως αριθμητική τιμή και αναφέρεται σε αυτό ως Δείκτη αιμάτωσης. Η Nonin εμφανίζει το LofP ως χρωματική τιμή (κίτρινη ή κόκκινη) μόνο όταν το LofP είναι χαμηλό, βάσει του αλγορίθμου του αισθητήρα.

Κατά την τοποθέτηση του αισθητήρα, ο δείκτης LofP μπορεί να χρησιμοποιηθεί για την εκτίμηση της καταλληλότητας ενός σημείου εφαρμογής, αναζητώντας το σημείο με την υψηλότερη αριθμητική τιμή για το δείκτη LofP. Αν ο αισθητήρας τοποθετηθεί στο σημείο με το ισχυρότερο εύρος σφυγμού (υψηλότερη αριθμητική τιμή LofP), η απόδοση στη διάρκεια της κίνησης θα βελτιωθεί. Παρακολουθήστε την τάση του δείκτη LofP για μεταβολές στις φυσιολογικές συνθήκες.

Διαχείριση ειδοποιήσεων SatSeconds™

Η λειτουργία SatSeconds είναι ένα σύστημα διαχείρισης ειδοποιήσεων SpO₂ που διατίθεται μόνο με μόνιτορ εξοπλισμένα με τεχνολογία Nellcor™ SpO₂ OxiMax™.

Η λειτουργία SatSeconds είναι το προϊόν που υποδεικνύει το χρόνο και το βαθμό κατά τον οποίο ο ασθενής βρίσκεται εκτός των ορίων ειδοποίησης SpO₂. Για παράδειγμα, τρία σημεία κάτω από το όριο ειδοποίησης για 10 δευτερόλεπτα ισοδυναμούν με 30 SatSeconds. Η ενεργοποίηση μιας ειδοποίησης είναι δυνατή μόνο όταν ένα συμβάν αποκορεσμού προσεγγίσει το όριο SatSeconds. Η λειτουργία SatSeconds ρυθμίζεται από τον κλινικό ιατρό και μπορεί να οριστεί σε 0, 10, 25, 50 ή 100 SatSeconds. Εάν ένα συμβάν αποκορεσμού αποκατασταθεί αυτόματα εντός του προκαθορισμένου χρόνου, θα γίνει αυτόματη επαναφορά του ρολογιού και το μόνιτορ δεν θα εμφανίσει ειδοποίηση.



Σημείωση Η λειτουργία SatSeconds διαθέτει ένα ενσωματωμένο πρωτόκολλο ασφάλειας που εκπέμπει ειδοποίηση όποτε προκύψουν τρεις παραβιάσεις του SpO₂ οποιασδήποτε τιμής ή διάρκειας μέσα σε περίοδο 1 λεπτού.

Μέτρηση SpO₂ βάσει διαστημάτων

Θα πρέπει να βρίσκεστε στα προφίλ Intervals (Διαστήματα) ή Office (Ιατρείο) για να ορίσετε διαστήματα. Ωστόσο, το προφίλ Intervals (Διαστήματα) είναι διαθέσιμα μόνο για μετρήσεις ΜΕΑΠ. Ανατρέξτε στην ενότητα "Διαστήματα" για οδηγίες σχετικά με τον ορισμό διαστημάτων. Για μια

περιγραφή της επίδρασης στις τιμές σφυγμού SpO₂ που εμφανίζονται και μεταδίδονται, ανατρέξτε στις οδηγίες του κατασκευαστή της μονάδας SpO₂.

Μέτρηση SpO₂ και σφυγμού

Ο αισθητήρας SpO₂ μετρά τον κορεσμό οξυγόνου και τον σφυγμό. Για μόνιτορ εξοπλισμένα με αισθητήρα δακτύλου Masimo SpO₂, ο αισθητήρας SpO₂ μετρά προαιρετικά τον ρυθμό αναπνοής. (Προαιρετικά, ανατρέξτε στο *Εγχειρίδιο τεχνικής υποστήριξης* για τις διαθέσιμες επιλογές αναβάθμισης.) Ο κορεσμός οξυγόνου εμφανίζεται ως ποσοστό από μηδέν (0) έως 100%. Ο κορεσμός οξυγόνου και ο σφυγμός ενημερώνονται και ανανεώνονται κάθε δευτερόλεπτο, ± 0,5 δευτερόλεπτα.



ΠΡΟΕΙΔΟΠΟΙΗΣΗ Κίνδυνος ανακριβούς μέτρησης. Χρησιμοποιείτε μόνο αισθητήρες και εξαρτήματα Masimo σε μόνιτορ που διαθέτουν τεχνολογία Masimo.



ΠΡΟΕΙΔΟΠΟΙΗΣΗ Κίνδυνος ανακριβούς μέτρησης. Χρησιμοποιείτε μόνο αισθητήρες και εξαρτήματα Nellcor σε μόνιτορ που διαθέτουν τεχνολογία Nellcor.



ΠΡΟΕΙΔΟΠΟΙΗΣΗ Κίνδυνος ανακριβούς μέτρησης. Η σοβαρή αναιμία μπορεί να προκαλέσει εσφαλμένες μετρήσεις SpO₂.



ΠΡΟΕΙΔΟΠΟΙΗΣΗ Κίνδυνος ανακριβούς μέτρησης. Το παλμικό οξύμετρο μπορεί να χρησιμοποιηθεί κατά τη διάρκεια απινίδωσης, αλλά οι μετρήσεις μπορεί να μην είναι ακριβείς για διάστημα έως 20 δευτερόλεπτα.



ΠΡΟΕΙΔΟΠΟΙΗΣΗ Κίνδυνος ανακριβούς μέτρησης. Οι αισθητήρες που έχουν τοποθετηθεί λανθασμένα ή έχουν μετατοπιστεί μερικώς ενδέχεται να οδηγήσουν σε μετρήσεις πάνω ή κάτω από τις πραγματικές τιμές κορεσμού αρτηριακού οξυγόνου.



ΠΡΟΕΙΔΟΠΟΙΗΣΗ Κίνδυνος ανακριβούς μέτρησης. Η φλεβική συμφόρηση μπορεί να οδηγήσει σε λήψη τιμών κάτω από τις πραγματικές τιμές κορεσμού αρτηριακού οξυγόνου. Συνεπώς, διασφαλίστε σωστή φλεβική ροή από το σημείο παρακολούθησης. Ο αισθητήρας δεν θα πρέπει να βρίσκεται κάτω από το επίπεδο της καρδιάς (π.χ. αισθητήρας στο χέρι ασθενούς ή ασθενής στην κλίνη με το βραχίονα να κρέμεται στο πάτωμα).



ΠΡΟΕΙΔΟΠΟΙΗΣΗ Κίνδυνος ανακριβούς μέτρησης. Χρησιμοποιείτε μόνο αισθητήρες και εξαρτήματα Nonin σε μόνιτορ που διαθέτουν τεχνολογία Nonin.



ΠΡΟΕΙΔΟΠΟΙΗΣΗ Οι σφύξεις με τη βοήθεια ενδοαρτηρικής αντλίας με μπαλόνι ενδέχεται να αυξήσουν το σφυγμό που εμφανίζεται στο μόνιτορ. Επαληθεύστε το σφυγμό του ασθενούς, συγκρίνοντάς τον με τον καρδιακό ρυθμό από το ΗΚΓ.



ΠΡΟΕΙΔΟΠΟΙΗΣΗ Κίνδυνος τραυματισμού του ασθενούς. Μην επιχειρείτε να επανεπεξεργαστείτε, να επισκευάσετε ή να ανακυκλώσετε τους αισθητήρες ή τα καλώδια ασθενούς. Ενδέχεται να προκληθεί βλάβη στα ηλεκτρικά εξαρτήματα.



ΠΡΟΕΙΔΟΠΟΙΗΣΗ Κίνδυνος τραυματισμού του ασθενούς. Το παλμικό οξύμετρο ΔΕΝ προορίζεται για χρήση ως μόνιτορ άπνοιας.



ΠΡΟΕΙΔΟΠΟΙΗΣΗ Κίνδυνος τραυματισμού του ασθενούς. Για να αποφύγετε τη διασταυρούμενη μόλυνση, χρησιμοποιείτε μόνο αισθητήρες μίας χρήσης Masimo στον ίδιο ασθενή.



ΠΡΟΕΙΔΟΠΟΙΗΣΗ Κίνδυνος τραυματισμού του ασθενούς. Μην χρησιμοποιείτε ταινία για να στερεώσετε τον αισθητήρα στο σημείο, καθώς αυτό μπορεί να περιορίσει τη ροή του αίματος και να οδηγήσει σε ανακριβείς μετρήσεις. Η χρήση πρόσθετης ταινίας μπορεί να προκαλέσει δερματική βλάβη ή ζημιά στον αισθητήρα.



ΠΡΟΕΙΔΟΠΟΙΗΣΗ Εκτός αν έχει οριστεί διαφορετικά, μην αποστειρώνετε τους αισθητήρες ή τα καλώδια ασθενούς μέσω ακτινοβολίας, ατμού, σε αυτόκαυστο ή με οξείδιο του αιθυλενίου. Ανατρέξτε στις οδηγίες καθαρισμού των Οδηγιών χρήσης για τους αισθητήρες πολλαπλών χρήσεων Masimo.



ΠΡΟΕΙΔΟΠΟΙΗΣΗ Κίνδυνος τραυματισμού του ασθενούς. Μπορεί να προκύψει απώλεια σήματος παλμού όταν ο ασθενής πάσχει από σοβαρή αναιμία ή υποθερμία.



ΠΡΟΕΙΔΟΠΟΙΗΣΗ Το SpO₂ βαθμονομείται εμπειρικά σε υγιείς ενήλικες εθελοντές με φυσιολογικά επίπεδα καρβοξυαιμοσφαιρίνης (COHb) και μεθαιμοσφαιρίνης (MetHb).



ΠΡΟΕΙΔΟΠΟΙΗΣΗ Τα δυνατά φώτα υψηλής έντασης, όπως τα παλλόμενα στροβοσκοπικά φώτα, που κατευθύνονται στον αισθητήρα μπορεί να μην επιτρέψουν τη λήψη μετρήσεων ζωτικών ενδείξεων από το παλμικό οξύμετρο.



ΠΡΟΕΙΔΟΠΟΙΗΣΗ Η μέτρηση του σφυγμού ενδέχεται να μην ανιχνεύσει ορισμένες αρρυθμίες, καθώς βασίζεται στην οπτική ανίχνευση ενός σφυγμού περιφερικής ροής. Μην χρησιμοποιείτε το παλμικό οξύμετρο ως υποκατάστατο της ανάλυσης αρρυθμίας που βασίζεται σε ηλεκτροκαρδιογράφο.



ΠΡΟΕΙΔΟΠΟΙΗΣΗ Χρησιμοποιείτε το παλμικό οξύμετρο ως συσκευή πρώιμης ειδοποίησης. Εάν παρατηρήσετε τάση υποξαιμίας στον ασθενή, χρησιμοποιήστε εργαστηριακά όργανα για την ανάλυση δειγμάτων αίματος, ώστε να κατανοήσετε καλύτερα την κατάσταση του ασθενούς.



ΠΡΟΕΙΔΟΠΟΙΗΣΗ Η ακρίβεια των μετρήσεων SpO₂ μπορεί να επηρεαστεί από οποιοδήποτε από τα παρακάτω στοιχεία:

- αυξημένα επίπεδα ολικής χολερυθρίνης
- αυξημένα επίπεδα μεθαιμοσφαιρίνης (MetHb)
- αυξημένα επίπεδα καρβοξυαιμοσφαιρίνης (COHb)
- διαταραχές σύνθεσης αιμοσφαιρίνης
- χαμηλή αιμάτωση στο σημείο παρακολούθησης
- παρουσία συγκεντρώσεων ορισμένων ενδοαγγειακών χρωστικών, σε επαρκή ποσότητα ώστε να αλλάξουν τη συνήθη χρώση των αρτηριών του ασθενούς
- κίνηση του ασθενούς
- συνθήκες που σχετίζονται με τον ασθενή, όπως αίσθημα ρίγους και εισπνοή καπνού
- τεχνικό σφάλμα λόγω κίνησης
- βαμμένα νύχια
- κακή διάχυση οξυγόνου
- υπόταση ή υπέρταση
- οξεία αγγειοσυστολή
- καταπληξία ή καρδιακή ανακοπή
- φλεβικοί παλμοί ή αιφνίδιες και σημαντικές αλλαγές στο σφυγμό
- εγγύτητα σε περιβάλλον μαγνητικής τομογραφίας (MRI)
- εμφάνιση υγρασίας στον αισθητήρα
- υπερβολικό φως περιβάλλοντος, ιδιαίτερα φθορίζον
- χρήση εσφαλμένου αισθητήρα
- αισθητήρας που έχει εφαρμοστεί πολύ σφικτά



ΠΡΟΣΟΧΗ Αν χρησιμοποιείτε παλμική οξυμετρία κατά τη διάρκεια ολοσωματικής ακτινοβολήσης, διατηρείτε τον αισθητήρα εκτός του πεδίου ακτινοβολήσης. Αν ο αισθητήρας εκτεθεί στην ακτινοβολία, η ένδειξη μπορεί να είναι ανακριβής ή η μονάδα ενδέχεται να εμφανίζει μηδενική τιμή κατά τη διάρκεια της ενεργής περιόδου ακτινοβολήσης.



ΠΡΟΣΟΧΗ Το όργανο πρέπει να είναι διαμορφωμένο έτσι ώστε να συμφωνεί με τη συχνότητα της τοπικής γραμμής ρεύματος, ώστε να επιτρέπει την ακύρωση του θορύβου που παράγεται από φώτα φθορισμού και άλλες πηγές.



ΠΡΟΣΟΧΗ Ασκείτε προσοχή κατά την εφαρμογή ενός αισθητήρα σε σημείο όπου η ακεραιότητα του δέρματος έχει διακυβευτεί. Η εφαρμογή ταινίας ή πίεσης σε τέτοια σημεία μπορεί να μειώσει την κυκλοφορία ή/και να προκαλέσει περαιτέρω υποβάθμιση του δέρματος.



ΠΡΟΣΟΧΗ Εάν το μήνυμα Χαμηλή αιμάτωση εμφανίζεται συχνά, βρείτε ένα σημείο παρακολούθησης με καλύτερη αιμάτωση. Στο ενδιάμεσο, εκτιμήστε την κατάσταση του ασθενούς και, εάν υποδεικνύεται, επαληθεύστε την κατάσταση οξυγόνωσης μέσω κάποιου άλλου τρόπου.



ΠΡΟΣΟΧΗ Η περιφερική κυκλοφορία του σημείου παρακολούθησης θα πρέπει να ελέγχεται τακτικά.



ΠΡΟΣΟΧΗ Μην τροποποιείτε ή μετατρέπετε τον αισθητήρα καθ' οιονδήποτε τρόπο. Οι μετατροπές ή τροποποιήσεις ενδέχεται να επηρεάσουν την απόδοση ή/και την ακρίβεια.

1. Βεβαιωθείτε ότι το καλώδιο του αισθητήρα είναι συνδεδεμένο με το μόνιτορ.



ΠΡΟΕΙΔΟΠΟΙΗΣΗ Κίνδυνος τραυματισμού του ασθενούς. Ο αισθητήρας και τα καλώδια προέκτασης προορίζονται μόνο για σύνδεση σε εξοπλισμό παλμικής οξυμετρίας. Μην επιχειρήσετε να συνδέσετε αυτά τα καλώδια σε Η/Υ ή οποιαδήποτε παρόμοια συσκευή. Ακολουθείτε πάντα τις οδηγίες χρήσης του κατασκευαστή του αισθητήρα σχετικά με τη φροντίδα και τη χρήση του αισθητήρα.

2. Καθαρίστε το σημείο εφαρμογής. Αφαιρέστε οτιδήποτε που θα μπορούσε να παρεμποδίσει τη λειτουργία του αισθητήρα, όπως βερνίκι νυχιών.



Σημείωση Μη χρησιμοποιείτε αισθητήρες μίας χρήσης σε ασθενείς που εμφανίζουν αλλεργικές αντιδράσεις στο αυτοκόλλητο.

3. Συνδέστε τον αισθητήρα στον ασθενή σύμφωνα με τις οδηγίες χρήσης του κατασκευαστή, τηρώντας όλες τις προειδοποιήσεις και προφυλάξεις.



Σημείωση Εάν απαιτείται αποστειρωμένος αισθητήρας, επιλέξτε έναν αισθητήρα που έχει επικυρωθεί για αποστείρωση και ακολουθήστε τις οδηγίες χρήσης του κατασκευαστή του αισθητήρα για να αποστειρώσετε τον αισθητήρα.

Τοποθετήστε τον αισθητήρα και την περιχειρίδα ΜΕΑΠ σε διαφορετικά άκρα, ώστε να περιορίσετε την εμφάνιση περιπτώσεων ειδοποιήσεων, όταν παρακολουθείτε ταυτόχρονα αυτές τις παραμέτρους.



Σημείωση Για την επιλογή του κατάλληλου αισθητήρα, συμβουλευτείτε τις οδηγίες χρήσης του κατασκευαστή του αισθητήρα.

4. Βεβαιωθείτε ότι το μόνιτορ εμφανίζει δεδομένα SpO₂ και σφυγμού μέσα σε 6 δευτερόλεπτα μετά τη σύνδεση του αισθητήρα στον ασθενή.



ΠΡΟΕΙΔΟΠΟΙΗΣΗ Κίνδυνος τραυματισμού του ασθενούς. Η εσφαλμένη εφαρμογή ή η υπερβολική διάρκεια χρήσης του αισθητήρα ενδέχεται να προκαλέσει βλάβη στους ιστούς. Ελέγχετε περιοδικά τη θέση του αισθητήρα, σύμφωνα με τις οδηγίες του κατασκευαστή του αισθητήρα.

Κατά τη διάρκεια μιας μέτρησης SpO₂, η εμφανιζόμενη τιμή σφυγμού λαμβάνεται από τον αισθητήρα. Αν το SpO₂ δεν είναι διαθέσιμο, ο σφυγμός λαμβάνεται από τη ΜΕΑΠ. Το μόνιτορ αναγνωρίζει το SpO₂ ή την ΜΕΑΠ ως την πηγή σφυγμού.

Αν αποσπάσετε τον αισθητήρα κατά τη διάρκεια μιας μέτρησης σε λειτουργία διαστημάτων, ηχεί μια ειδοποίηση.

Αν πραγματοποιείται συνεχόμενη μέτρηση του SpO₂ σε έναν ασθενή για παρατεταμένο χρονικό διάστημα, αλλάζετε τη θέση του αισθητήρα τουλάχιστον κάθε τρεις ώρες ή όπως υποδεικνύεται στις οδηγίες του κατασκευαστή του αισθητήρα.

Πλαίσιο Σφυγμός

Το πλαίσιο Σφυγμός βρίσκεται στην επάνω δεξιά πλευρά της καρτέλας Αρχική. Το πλαίσιο Σφυγμός εμφανίζει δεδομένα, πληροφορίες και στοιχεία ελέγχου που χρησιμοποιούνται στις ενδείξεις σφυγμών.

Συνήθως, η μέτρηση σφυγμού προέρχεται από τον αισθητήρα SpO₂. Αν το SpO₂ δεν είναι διαθέσιμο, ο σφυγμός προέρχεται από τη ΜΕΑΠ ή λαμβάνεται μη αυτόματα.

Η πηγή του σφυγμού εμφανίζεται κάτω από την αριθμητική αναπαράσταση του σφυγμού.



ΠΡΟΕΙΔΟΠΟΙΗΣΗ Κίνδυνος ανακριβούς μέτρησης. Οι μετρήσεις σφυγμών που παράγονται μέσω της περιχειρίδας αρτηριακής πίεσης ή μέσω του SpO₂ υπόκεινται σε τεχνικά σφάλματα και μπορεί να μην είναι τόσο ακριβείς όσο οι μετρήσεις καρδιακού ρυθμού που παράγονται μέσω ΗΚΓ ή με μη αυτόματη ψηλάφηση.

Διαμόρφωση ειδοποιήσεων σφυγμού

Θα πρέπει να βρίσκεστε στο προφίλ Intervals (Διαστήματα) για να διαμορφώσετε τις ειδοποιήσεις σφυγμού.

1. Αγγίξτε την καρτέλα **Ειδοποιήσεις**.
2. Αγγίξτε την κατακόρυφη καρτέλα **Σφυγμός**.
3. Χρησιμοποιώντας είτε το πληκτρολόγιο είτε τα πλήκτρα βέλους ▲ ή ▼, εισαγάγετε τα επιθυμητά ανώτατα και κατώτατα όρια ειδοποιήσεων.
4. Αγγίξτε την καρτέλα **Αρχ.**

Οι νέες ρυθμίσεις ειδοποιήσεων εμφανίζονται στο κουμπί ελέγχου ορίων ειδοποίησης σφυγμού.

Ειδοποιήσεις SpO₂

Όρια ειδοποίησης SpO₂

Το κατώτερο όριο ειδοποίησης είναι 50–98%. Το ανώτερο όριο ειδοποίησης είναι 52–100%.

Διαμόρφωση ειδοποιήσεων SpO₂

1. Επαληθεύστε ότι χρησιμοποιείτε το προφίλ Intervals (Διαστήματα), που περιέχει την καρτέλα Alarms (Ειδοποιήσεις).
2. Αγγίξτε την καρτέλα **Ειδοποιήσεις**.
3. Αγγίξτε την κατακόρυφη καρτέλα **SpO₂**.
4. Χρησιμοποιώντας το πληκτρολόγιο ή τα πλήκτρα βέλους ▲ ή ▼, εισαγάγετε τα επιθυμητά ανώτατα και κατώτατα όρια ειδοποιήσεων.
5. Αγγίξτε την καρτέλα **Αρχ.**

Οι νέες ρυθμίσεις ειδοποιήσεων εμφανίζονται στο κουμπί ελέγχου ορίων ειδοποίησης.

Ρυθμός αναπνοής (RR)

Το μόνιτορ μετρά τον ρυθμό αναπνοής μέσω ανάλυσης φωτοπληθυσμογραφίας του SpO₂ (RRp). Για μόνιτορ εξοπλισμένα με αισθητήρα δακτύλου Masimo SpO₂, ο αισθητήρας SpO₂ μετρά

προαιρετικά τον ρυθμό αναπνοής. (Προαιρετικά, ανατρέξτε στο *Εγχειρίδιο τεχνικής υποστήριξης* για τις διαθέσιμες επιλογές αναβάθμισης.)

Μετρήσεις ρυθμού αναπνοής (Με χρήση του Masimo SpO2)

Ο αισθητήρας Masimo SpO2 για χρήση με το μόνιτορ έχει ελεγχθεί για βιοσυμβατότητα σύμφωνα με το πρότυπο ISO 10993.



ΠΡΟΕΙΔΟΠΟΙΗΣΗ Κίνδυνος τραυματισμού του ασθενούς. Μην θέσετε σε λειτουργία και μην χρησιμοποιήσετε το παλμικό οξύμετρο μονοξειδίου του άνθρακα, εκτός εάν έχει επαληθευτεί η ορθότητα της ρύθμισης.



ΠΡΟΕΙΔΟΠΟΙΗΣΗ Μην χρησιμοποιείτε το παλμικό οξύμετρο μονοξειδίου του άνθρακα, εάν φέρει ή υποψιάζεστε ότι φέρει ζημιές.



ΠΡΟΕΙΔΟΠΟΙΗΣΗ Κίνδυνος τραυματισμού του ασθενούς. Εάν οποιαδήποτε μέτρηση σας φαίνεται αμφιλεγόμενη, ελέγξτε πρώτα τις ζωτικές ενδείξεις του ασθενούς με εναλλακτικά μέσα και, στη συνέχεια, ελέγξτε την ορθή λειτουργία του παλμικού οξυμέτρου μονοξειδίου του άνθρακα.



ΠΡΟΕΙΔΟΠΟΙΗΣΗ Κίνδυνος ανακριβούς μέτρησης. Οι ανακριβείς μετρήσεις ρυθμού αναπνοής μπορεί να οφείλονται στα εξής:

- Εσφαλμένη εφαρμογή αισθητήρα
- Χαμηλή αρτηριακή αιμάτωση
- Τεχνικό σφάλμα λόγω κίνησης
- Χαμηλός αρτηριακός κορεσμός οξυγόνου
- Υπερβολικός θόρυβος περιβάλλοντος



ΠΡΟΕΙΔΟΠΟΙΗΣΗ Κίνδυνος ανακριβούς μέτρησης. Οι ανακριβείς μετρήσεις SpO₂ μπορεί να οφείλονται στα εξής:

- Εσφαλμένη εφαρμογή και τοποθέτηση αισθητήρα
- Αυξημένα επίπεδα COHb ή MetHb: Υψηλά επίπεδα COHb ή MetHb μπορεί να προκύψουν με φαινομενικά φυσιολογικό SpO₂. Όταν υπάρχει υποψία αυξημένων επιπέδων COHb ή MetHb, θα πρέπει να εκτελείται εργαστηριακή ανάλυση (οξυμετρία μονοξειδίου του άνθρακα) ενός δείγματος αίματος.
- Αυξημένα επίπεδα χολερυθρίνης
- Αυξημένα επίπεδα δυσλειτουργικής αιμοσφαιρίνης
- Αγγειοσπαστική νόσος, όπως η νόσος Raynaud, και περιφερική αγγειακή νόσος
- Αιμοσφαιρινοπάθεια και διαταραχές σύνθεσης αιμοσφαιρίνης όπως θαλασσαιμία, αιμοσφαιρίνη s (Hbs), αιμοσφαιρίνη c (Hbc), δρεπανοκυτταρική αναιμία κ.λπ.
- Υποκαπνικές ή υπερκαπνικές συνθήκες
- Σοβαρή αναιμία
- Πολύ χαμηλή αρτηριακή αιμάτωση
- Τεχνικό σφάλμα λόγω ακραίας κίνησης
- Μη φυσιολογικοί φλεβικοί παλμοί ή φλεβική συστολή
- Σοβαρή αγγειοσύσπαση ή υποθερμία
- Αρτηριακοί καθετήρες και ενδοαορτικό μπαλόνι
- Ενδαγγειακές χρωστικές, όπως πράσινο της ινδοκυανίνης ή κυανού του μεθυλενίου
- Εξωτερική εφαρμογή χρωμάτων και σχεδίων όπως βερνίκι νυχιών, ακρυλικά νύχια, γκλίτερ κ.λπ.
- Γενετήσια σημάδια, τατουάζ, αποχρωματισμοί του δέρματος, υγρασία στο δέρμα, παραμορφωμένα ή μη φυσιολογικά δάκτυλα κ.λπ.
- Διαταραχές του χρώματος του δέρματος



ΠΡΟΕΙΔΟΠΟΙΗΣΗ Παρεμβαλλόμενες ουσίες: Οι χρωστικές ή οποιαδήποτε ουσία που περιέχει χρωστικές που μεταβάλλουν τη συνήθη χρώση του αίματος μπορεί να οδηγήσουν σε εσφαλμένες μετρήσεις.



ΠΡΟΕΙΔΟΠΟΙΗΣΗ Το παλμικό οξύμετρο μονοξειδίου του άνθρακα δεν θα πρέπει να χρησιμοποιείται ως η μοναδική βάση για τη διάγνωση ή τη λήψη αποφάσεων θεραπείας. Πρέπει να χρησιμοποιείται σε συνδυασμό με κλινικά σημεία και συμπτώματα.



ΠΡΟΕΙΔΟΠΟΙΗΣΗ Το παλμικό οξύμετρο μονοξειδίου του άνθρακα δεν προορίζεται για χρήση ως η μοναδική βάση για διάγνωση ή λήψη αποφάσεων θεραπείας που σχετίζονται με εικαζόμενη δηλητηρίαση από μονοξείδιο του άνθρακα. Προορίζεται για χρήση σε συνδυασμό με πρόσθετες μεθόδους αξιολόγησης των κλινικών σημείων και συμπτωμάτων.



ΠΡΟΕΙΔΟΠΟΙΗΣΗ Το παλμικό οξύμετρο μονοξειδίου του άνθρακα δεν αποτελεί μόνιτορ παρακολούθησης άπνοιας.



ΠΡΟΕΙΔΟΠΟΙΗΣΗ Το παλμικό οξύμετρο μονοξειδίου του άνθρακα μπορεί να χρησιμοποιηθεί κατά την απινίδωση, ωστόσο αυτό μπορεί να επηρεάσει την ακρίβεια ή τη διαθεσιμότητα των παραμέτρων και των μετρήσεων.



ΠΡΟΕΙΔΟΠΟΙΗΣΗ Το παλμικό οξύμετρο μονοξειδίου του άνθρακα μπορεί να χρησιμοποιηθεί κατά τον ηλεκτροκαυτηριασμό, ωστόσο αυτό μπορεί να επηρεάσει την ακρίβεια ή τη διαθεσιμότητα των παραμέτρων και των μετρήσεων.



ΠΡΟΕΙΔΟΠΟΙΗΣΗ Το παλμικό οξύμετρο μονοξειδίου του άνθρακα δεν πρέπει να χρησιμοποιείται για ανάλυση αρρυθμίας.



ΠΡΟΕΙΔΟΠΟΙΗΣΗ Το SpO₂ βαθμονομείται εμπειρικά σε υγιείς ενήλικες εθελοντές με φυσιολογικά επίπεδα καρβοξυαιμοσφαιρίνης (COHb) και μεθαιμοσφαιρίνης (MetHb).



ΠΡΟΕΙΔΟΠΟΙΗΣΗ Μην ρυθμίζετε, επισκευάζετε, ανοίγετε, αποσυναρμολογείτε ή τροποποιείτε το παλμικό οξύμετρο μονοξειδίου του άνθρακα ή τα παρελκόμενά του. Μπορεί να προκληθεί τραυματισμός του προσωπικού ή βλάβη στον εξοπλισμό. Επιστρέψτε το παλμικό οξύμετρο μονοξειδίου του άνθρακα για σέρβις, εάν είναι απαραίτητο.



ΠΡΟΕΙΔΟΠΟΙΗΣΗ Οι οπτικές μετρήσεις που βασίζονται στην πληθυσμογραφία (π.χ. SpO₂ και RRp) μπορούν να επηρεαστούν από τα ακόλουθα:

- Εσφαλμένη εφαρμογή αισθητήρα ή χρήση εσφαλμένου αισθητήρα.
- Εφαρμογή περιχειρίδας αρτηριακής πίεσης στον ίδιο βραχίονα με τη θέση του αισθητήρα.
- Ενδαγγειακές χρωστικές, όπως πράσινο της ινδοκυανίνης ή κυανού του μεθυλενίου.
- Φλεβική συμφόρηση.
- Μη φυσιολογικοί φλεβικοί παλμοί (π.χ. παλινδρόμηση τριγλώχινας βαλβίδας, θέση Trendelenburg).
- Μη φυσιολογικοί σφυγμοί λόγω συνθηκών φυσιολογίας ή προκαλούμενοι μέσω εξωτερικών παραγόντων (π.χ. καρδιακή αρρυθμία, ενδοαορτικό μπαλόνι κ.λπ.).
- Εξωτερική εφαρμογή χρωμάτων και σχεδίων όπως βερνίκι νυχιών, ακρυλικά νύχια, γκλίτερ κ.λπ.
- Υγρασία, γενετήσια σημάδια, αποχρωματισμός του δέρματος, δυσμορφία των νυχιών, παραμορφωμένα δάκτυλα ή ξένα αντικείμενα στη διαδρομή φωτός.
- Αυξημένα επίπεδα χολερυθρίνης.
- Συνθήκες φυσιολογίας που μπορούν να μετατοπίσουν σημαντικά την καμπύλη διάστασης οξυγόνου.
- Συνθήκη φυσιολογίας που μπορεί να επηρεάσει τον αγγειοκινητικό τόνο ή αλλαγές στον αγγειοκινητικό τόνο.

Πλαίσιο ρυθμού αναπνοής (RR)



Σημείωση Το πλαίσιο ρυθμού αναπνοής ισχύει μόνο για μόνιτορ εξοπλισμένα με αισθητήρα δακτύλου SpO₂ Masimo.

Το πλαίσιο ρυθμού αναπνοής (RR) εμφανίζει δεδομένα από την επιλογή παλμικής οξυμετρίας. Η προβολή αριθμητικών δεδομένων του ρυθμού αναπνοής (RR) υποδηλώνει τον αριθμό αναπνοών ανά λεπτό (BPM). Οι λειτουργίες αυτής της προβολής διαφέρουν ανάλογα με το προφίλ και τον τύπο ασθενούς που έχει επιλεγεί. Ωστόσο, σε όλα τα προφίλ, το πλαίσιο μπορεί να εμφανίζει μετρήσεις ρυθμού αναπνοής.

Η τελευταία μέτρηση του ρυθμού αναπνοής παραμένει στην οθόνη, εκτός αν αγγίξετε το κουμπί Save (Αποθήκευση) ή Clear (Απαλοιφή), ή μέχρι να ληφθεί νέα μέτρηση. Το πλαίσιο ρυθμού αναπνοής (RR) παραμένει κενό αν δεν έχει ληφθεί μέτρηση ρυθμού αναπνοής. Οι μετρήσεις ρυθμού αναπνοής είναι διαθέσιμες μόνο για τύπους ενήλικων και παιδιατρικών ασθενών.

- Για τους ενήλικες, το κατώτερο εύρος για το όριο ειδοποίησης είναι από 5 έως 67 BPM.
- Για τους ενήλικες, το ανώτερο εύρος για το όριο ειδοποίησης είναι από 7 έως 69 BPM.
- Για τους παιδιατρικούς ασθενείς, το κατώτερο εύρος για το όριο ειδοποίησης είναι από 5 έως 67 BPM.
- Για τους παιδιατρικούς ασθενείς, το ανώτερο εύρος για το όριο ειδοποίησης είναι από 7 έως 69 BPM.

Οι ενδείξεις ρυθμού αναπνοής ενημερώνονται κάθε δευτερόλεπτο +/- 0,5 δευτερόλεπτα.



Σημείωση Η μη αυτόματη καταχώριση είναι διαθέσιμη για νεογνικούς ασθενείς.

- Για τα νεογνά, το κατώτερο εύρος για το όριο ειδοποίησης είναι από 1 έως 96 BPM.
- Για τα νεογνά, το ανώτερο εύρος για το όριο ειδοποίησης είναι από 3 έως 98 BPM.

Ειδοποιήσεις ρυθμού αναπνοής

Όρια ειδοποιήσεων ρυθμού αναπνοής

- Για τους ενήλικες, το κατώτερο εύρος για το όριο ειδοποίησης είναι από 5 έως 67 BPM.
- Για τους ενήλικες, το ανώτερο εύρος για το όριο ειδοποίησης είναι από 7 έως 69 BPM.
- Για τους παιδιατρικούς ασθενείς, το κατώτερο εύρος για το όριο ειδοποίησης είναι από 5 έως 67 BPM.
- Για τους παιδιατρικούς ασθενείς, το ανώτερο εύρος για το όριο ειδοποίησης είναι από 7 έως 69 BPM.

Όρια ειδοποιήσεων μη αυτόματου ρυθμού αναπνοής

- Για τα νεογνά, το κατώτερο εύρος για το όριο ειδοποίησης είναι από 1 έως 96 BPM.
- Για τα νεογνά, το ανώτερο εύρος για το όριο ειδοποίησης είναι από 3 έως 98 BPM.

Διαμόρφωση ειδοποιήσεων ρυθμού αναπνοής

1. Βεβαιωθείτε ότι χρησιμοποιείτε το προφίλ Διαστήματα, που περιέχει την καρτέλα Ειδοποιήσεις.
2. Αγγίξτε την καρτέλα Alarms (**Ειδοποιήσεις**).
3. Αγγίξτε την κατακόρυφη καρτέλα **Respiration rate** (Ρυθμός αναπνοής).
4. Χρησιμοποιώντας το πληκτρολόγιο ή τα πλήκτρα βέλους ▲ ή ▼, εισαγάγετε τα επιθυμητά ανώτατα και κατώτατα όρια ειδοποιήσεων.
5. Αγγίξτε την καρτέλα Home (**Αρχ.**).

Οι νέες ρυθμίσεις ειδοποιήσεων εμφανίζονται στο κουμπί ελέγχου Όρια ειδοποίησης.

Προσαρμοσμένη βαθμολογία (Βαθμολογίες πρώιμης ειδοποίησης)



ΠΡΟΕΙΔΟΠΟΙΗΣΗ Κίνδυνος για την ασφάλεια του ασθενούς. Οι προσαρμοσμένοι βαθμοί και τα μηνύματα χρησιμεύουν ως οδηγοί για τα πρωτόκολλα του ιδρύματός σας. **Δεν υποκαθιστούν την προσαρμοσμένη βαθμολογία για τις ειδοποιήσεις παραμέτρων φυσιολογίας του ασθενούς.** Για να διασφαλιστεί η ασφάλεια του ασθενούς, πρέπει να ορίζονται και να διατηρούνται κατάλληλες ρυθμίσεις ειδοποιήσεων.

Η προσαρμοσμένη βαθμολογία καθορίζεται μέσω του εργαλείου διαμόρφωσης στον ιστότοπο της Welch Allyn. Η σειρά με την οποία καταχωρούνται οι παράμετροι προσαρμοσμένης βαθμολογίας στο εργαλείο διαμόρφωσης είναι η σειρά με την οποία θα εμφανίζονται στην προσαρμοσμένη βαθμολογία.

Η προσαρμοσμένη βαθμολογία σας επιτρέπει να διαμορφώνετε συγκεκριμένες παραμέτρους, με βάση τα πρότυπα πρακτικής του ιδρύματός σας, που υπολογίζουν βαθμούς για την παρακολούθηση του ασθενούς. Αυτοί οι βαθμοί παράγουν μηνύματα σχετικά με την κατάσταση του ασθενούς, με βάση τις παραμέτρους που έχουν επιλεγεί. Αυτά τα μηνύματα παρέχονται μόνο ως υπενθυμίσεις.

Τροποποιητές και μη αυτόματες παράμετροι

Οι τροποποιητές σας επιτρέπουν να αποθηκεύετε πρόσθετες πληροφορίες για τις μετρήσεις ενός συγκεκριμένου ασθενούς:

- Οι προσαρμοσμένοι τροποποιητές είναι ειδικοί για ένα ίδρυμα ή μια μονάδα και ορίζονται κατά την αρχική διαμόρφωση που ζητήθηκε για το ίδρυμά σας.

Οι μη αυτόματες παράμετροι είναι βασικές μετρήσεις που μπορείτε να καταχωρίσετε φυσικά στο μόνιτορ, όπως π.χ. ύψος, βάρος, θερμοκρασία και πόνος.

Εισαγωγή προσαρμοσμένης βαθμολογίας (πρόσθετες παράμετροι)



Σημείωση Το εξουσιοδοτημένο προσωπικό μπορεί να επιλέξει και να διαμορφώσει προσαρμοσμένες βαθμολογίες, καθώς και να ορίσει μη αυτόματες παραμέτρους και τροποποιητές με το ηλεκτρονικό εργαλείο διαμόρφωσης.



Σημείωση Εάν επιλεγούν μη αυτόματες παράμετροι, μόνο πέντε τύποι παραμέτρων εμφανίζονται στις μη αυτόματες παραμέτρους, στο πλαίσιο Manual parameters (Μη αυτόματες παράμετροι) στην αρχική οθόνη.

1. Στην καρτέλα Home (Αρχική), αγγίξτε την παράμετρο προσαρμοσμένης βαθμολογίας που επιθυμείτε.
2. Επιλέξτε την παράμετρο που θέλετε από την οθόνη *Additional parameters* (Πρόσθετες παράμετροι). Οι παράμετροι που επιλέγονται επισημαίνονται. Για να κάνετε κύλιση προς τα δεξιά και να δείτε περισσότερες παραμέτρους, αγγίξτε >. Για να κάνετε κύλιση προς τα αριστερά και να δείτε περισσότερες παραμέτρους, αγγίξτε <.
3. Εάν υπάρχουν πολλές παράμετροι στις διαμορφώσιμες Προσαρμοσμένες βαθμολογίες της οθόνης *Additional parameters* (Πρόσθετες παράμετροι), αγγίξτε **Επόμενο** μέχρι να μεταβείτε στην οθόνη *Custom score summary* (Σύνοψη προσαρμοσμένης βαθμολογίας).



Σημείωση Βεβαιωθείτε ότι το τρέχον αναγνωριστικό ασθενούς είναι σωστό πριν κάνετε αποθήκευση.

4. Αγγίξτε **Επιλογή** (Προσθήκη νέας συσκευής).
5. Αγγίξτε **Επόμενο** για να επιστρέψετε στην καρτέλα Home (Αρχική).
6. Αγγίξτε **Αποθήκευση** για να αποθηκεύσετε τα δεδομένα.

Εργαλείο διαμόρφωσης

Το εργαλείο διαμόρφωσης είναι ένα εργαλείο που βασίζεται στο web. Το εργαλείο διαμόρφωσης σας επιτρέπει να ορίζετε τις ρυθμίσεις συσκευής για το ίδρυμά σας. Για περισσότερες πληροφορίες, επικοινωνήστε με τον τοπικό αντιπρόσωπο πωλήσεων.

Ρυθμίσεις για προχωρημένους

Συμβουλευτείτε το εγχειρίδιο σέρβις του Connex Spot Monitor για τις ρυθμίσεις για προχωρημένους.

Συντήρηση και σέρβις

Εκτέλεση περιοδικών ελέγχων

1. Επαληθεύετε τα ακόλουθα, τουλάχιστον σε καθημερινή βάση:
 - Τον ήχο του ηχείου, ιδιαίτερα κατά την εκκίνηση
 - Την ευθυγράμμιση της οθόνης αφής
 - Την ημερομηνία
 - Την ώρα
2. Εξετάστε οπτικά τα ακόλουθα, τουλάχιστον σε εβδομαδιαία βάση:
 - Το μόνιτορ για τυχόν βλάβες ή επιμόλυνση
 - Όλα τα καλώδια, τα σύρματα και τα άκρα των συνδέσμων για τυχόν βλάβη ή επιμόλυνση
 - Όλα τα μηχανικά εξαρτήματα, συμπεριλαμβανομένων των καλυμμάτων, για να διαπιστωθεί η ακεραιότητά τους
 - Όλες τις ετικέτες ασφαλείας, ώστε να είναι ευανάγνωστες και κολλημένες στο μόνιτορ
 - Όλα τα εξαρτήματα (περιχειρίδες, σωλήνες, ακροδέκτες, αισθητήρες) για τυχόν φθορά ή βλάβη
 - Τεκμηρίωση για την τρέχουσα αναθεώρηση του μόνιτορ
3. Εξετάστε οπτικά τα ακόλουθα, τουλάχιστον σε μηνιαία βάση:
 - Τους τροχούς της κινητής βάσης για φθορά και ελαττωματική λειτουργία
 - Τις βίδες στερέωσης στις επιτοίχιες μονάδες ή τα τροχήλατα για χαλάρωση και φθορά

Επιθεώρηση

Επιθεωρείτε τακτικά το CSM και τα παρελκόμενα για τυχόν ενδείξεις φθοράς, καταστροφής ή άλλης βλάβης. Μην το χρησιμοποιήσετε εάν παρατηρήσετε ενδείξεις βλάβης, εάν το όργανο δυσλειτουργεί, εάν φαίνεται να μην λειτουργεί φυσιολογικά ή εάν παρατηρήσετε αλλαγή στην απόδοση. Επικοινωνήστε με το τμήμα τεχνικής υποστήριξης της Hillrom για βοήθεια.

Αντικατάσταση της μπαταρίας του μόνιτορ





ΠΡΟΕΙΔΟΠΟΙΗΣΗ Κίνδυνος προσωπικού τραυματισμού. Τυχόν μη κατάλληλος χειρισμός της μπαταρίας μπορεί να οδηγήσει σε παραγωγή θερμότητας, καπνό, έκρηξη ή πυρκαγιά. Μην βραχυκυκλώνετε, συνθλίβετε, αποτεφρώνετε ή αποσυναρμολογείτε την μπαταρία. Ποτέ μην απορρίπτετε μπαταρίες σε κάδους απορριμμάτων. Να ανακυκλώνετε πάντοτε τις μπαταρίες, σύμφωνα με τους εθνικούς ή τοπικούς κανονισμούς.

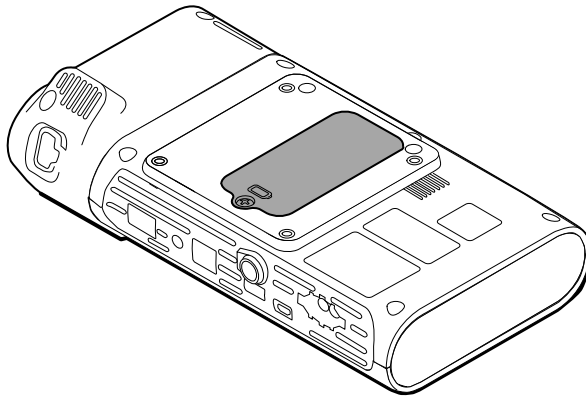

ΠΡΟΕΙΔΟΠΟΙΗΣΗ Χρησιμοποιείτε μόνο εγκεκριμένα εξαρτήματα της Welch Allyn και πάντοτε σύμφωνα με τις οδηγίες χρήσης του κατασκευαστή. Η χρήση μη εγκεκριμένων εξαρτημάτων με το μόνιτορ ενδέχεται να διακυβευσει την ασφάλεια του ασθενούς και του χειριστή, να επηρεάσει αρνητικά την απόδοση και την ακρίβεια του προϊόντος και να καταστήσει άκυρη της εγγύηση του προϊόντος.

1. Τοποθετήστε το μόνιτορ σε μια επίπεδη επιφάνεια με την οθόνη στραμμένη προς τα κάτω για να προσπελάσετε το κάλυμμα της μπαταρίας.



2. Εντοπίστε το κάλυμμα της μπαταρίας, που υποδεικνύεται από το .
3. Χρησιμοποιώντας ένα κατσαβίδι με δύο εγχοπές, χαλαρώστε τη βίδα ασφάλισης στη βάση του καλύμματος μπαταρίας και κατόπιν αφαιρέστε το κάλυμμα.
4. Αφαιρέστε την παλιά μπαταρία από το διαμέρισμα μπαταριών.
5. Αποσυνδέστε το σύνδεσμο μπαταρίας από τη θύρα σύνδεσης μπαταρίας του μόνιτορ.
6. Εισαγάγετε το σύνδεσμο μπαταρίας για τη νέα μπαταρία στη θύρα σύνδεσης μπαταρίας του μόνιτορ.
7. Εισαγάγετε τη νέα μπαταρία στο διαμέρισμα μπαταριών.
8. Επανατοποθετήστε το κάλυμμα μπαταρίας και κατόπιν σφίξτε τη βίδα ασφάλισης στο κάτω μέρος του καλύμματος μπαταρίας.



Σημείωση Μην σφίγγετε υπερβολικά τη βίδα.

Αντικαταστήστε την μπαταρία της επιφάνειας εργασίας APM

Προτού αφαιρέσετε την μπαταρία της επιφάνειας εργασίας APM, απενεργοποιήστε το μόνιτορ και αποσυνδέστε το καλώδιο τροφοδοσίας από την πρίζα.



Σημείωση Δεν χρειάζεται να αφαιρέσετε την επιφάνεια εργασίας APM από τη βάση για να αφαιρέσετε την μπαταρία της επιφάνειας εργασίας APM.

1. Χαλαρώστε τη βίδα ασφάλισης στο κάτω μέρος της επιφάνειας εργασίας APM που ασφαλίζει το κάλυμμα της μπαταρίας.

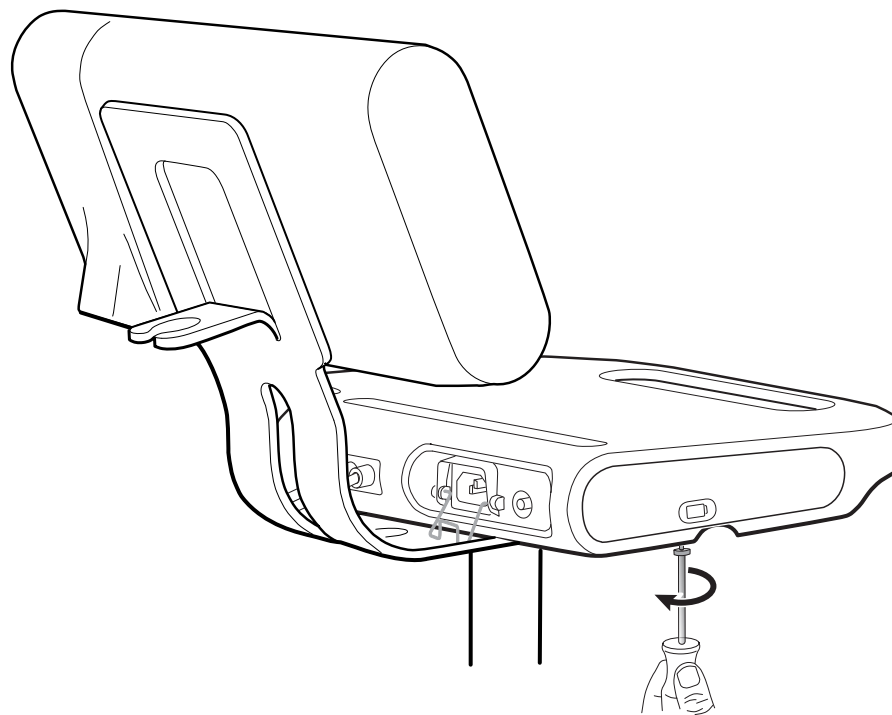

2. Αφαιρέστε το κάλυμμα της μπαταρίας και αφήστε το στο πλάι.

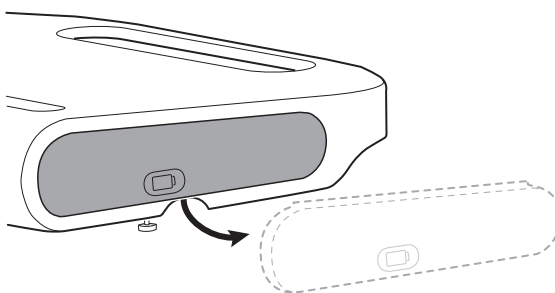

3. Ανασηκώστε προσεκτικά το μοχλό με το ένα χέρι και τραβήξτε την προεξοχή στο επάνω μέρος της μπαταρίας με το άλλο χέρι για να αφαιρέσετε τη μπαταρία από την υποδοχή.

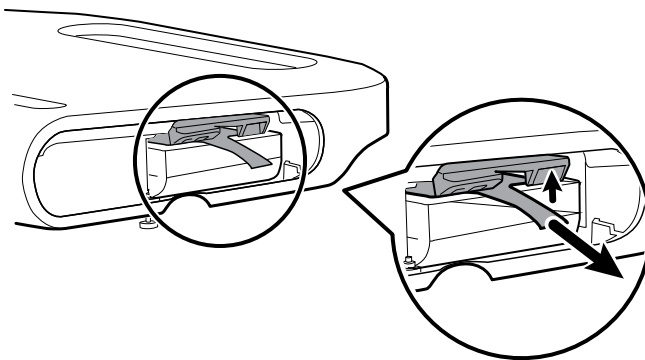

4. Σύρετε την νέα μπαταρία μέσα στην υποδοχή.



Σημείωση Βεβαιωθείτε ότι η προεξοχή είναι στραμμένη προς το μέρος σας στο επάνω μέρος της μπαταρίας.

5. Επανατοποθετήστε το κάλυμμα μπαταρίας και σφίξτε τη βίδα ασφάλισης στο κάτω μέρος της επιφάνειας εργασίας APM.

Απαιτήσεις καθαρισμού

Η ενότητα αυτή παρουσιάζει τις διαδικασίες για τον καθαρισμό του Connex Spot Monitor (συμπεριλαμβανομένων του μόνιτορ, των βάσεων, της επιφάνειας εργασίας APM, των παρελκομένων, καθώς και του καλαθιού και των θηκών παρελκομένων).

Η Welch Allyn έχει επικυρώσει ότι αυτές οι οδηγίες παρέχουν τη δυνατότητα προετοιμασίας των συσκευών Connex Spot Monitor και των εξαρτημάτων που αναφέρθηκαν παραπάνω για επαναχρησιμοποίηση. Πραγματοποιείτε τακτικά καθαρισμό σύμφωνα με τα πρωτόκολλα και τα πρότυπα του ιδρύματός σας ή τους τοπικούς κανονισμούς. Αν το μόνιτορ είναι ενεργοποιημένο, κλειδώστε την οθόνη.



ΠΡΟΕΙΔΟΠΟΙΗΣΗ Κίνδυνος τραυματισμού του ασθενούς. Καθαρίστε όλα τα εξαρτήματα, συμπεριλαμβανομένων των καλωδίων και των σωλήνων, προτού αποθηκεύσετε τα εξαρτήματα στη συσκευή ή τη βάση. Αυτό μειώνει σημαντικά τον κίνδυνο επιμόλυνσης και νοσοκομειακής λοίμωξης.



ΠΡΟΕΙΔΟΠΟΙΗΣΗ Κίνδυνος ηλεκτροπληξίας. Πριν καθαρίσετε το μόνιτορ, αποσυνδέστε το καλώδιο ρεύματος AC από την πρίζα και την πηγή τροφοδοσίας.



ΠΡΟΕΙΔΟΠΟΙΗΣΗ Κίνδυνος ηλεκτροπληξίας. ΜΗΝ εμβυθίζετε ή τοποθετείτε το μόνιτορ ή τα εξαρτήματά του σε αυτόκαυστο. Το μόνιτορ και τα εξαρτήματα δεν είναι ανθεκτικά στη θερμότητα.



ΠΡΟΕΙΔΟΠΟΙΗΣΗ Τα υγρά μπορεί να προκαλέσουν βλάβη στα ηλεκτρονικά εξαρτήματα στο εσωτερικό του μόνιτορ. Προσέχετε να μη χυθούν υγρά πάνω στο μόνιτορ.



ΠΡΟΣΟΧΗ Μην αποστειρώνετε το μόνιτορ. Η αποστείρωση του μόνιτορ θα μπορούσε να προκαλέσει βλάβη στη συσκευή.

Αν χυθούν υγρά πάνω στο μόνιτορ:

1. Απενεργοποιήστε το μόνιτορ.
2. Αποσυνδέστε το καλώδιο ρεύματος από την πρίζα και την πηγή τροφοδοσίας.
3. Αφαιρέστε την μπαταρία από το μόνιτορ.
4. Σκουπίστε την περίσσεια υγρού που έχει τυχόν χυθεί στο μόνιτορ.



Σημείωση Εάν εισχωρήσουν υγρά στο μόνιτορ, μη χρησιμοποιείτε το μόνιτορ μέχρι να σκουπιστεί, να ελεγχθεί και να δοκιμαστεί κατάλληλα από εξειδικευμένο τεχνικό προσωπικό.

5. Επανατοποθετήστε την μπαταρία.
6. Επανασυνδέστε το καλώδιο ρεύματος.
7. Ενεργοποιήστε το μόνιτορ και επαληθεύστε ότι λειτουργεί κανονικά πριν το χρησιμοποιήσετε.

Προετοιμασία για καθαρισμό του εξοπλισμού



ΠΡΟΣΟΧΗ Ορισμένοι παράγοντες καθαρισμού δεν είναι κατάλληλοι για όλα τα εξαρτήματα της συσκευής. Χρησιμοποιείτε μόνο εγκεκριμένους παράγοντες καθαρισμού και τηρείτε τους περιορισμούς που δηλώνονται για ορισμένα εξαρτήματα στον παρακάτω πίνακα. Η χρήση μη εγκεκριμένων παραγόντων καθαρισμού μπορεί να προκαλέσει ζημιά σε εξαρτήματα.



ΠΡΟΣΟΧΗ Μην χρησιμοποιείτε λευκαντικά οποιουδήποτε είδους όταν καθαρίζετε μεταλλικές ηλεκτρικές επαφές. Η συσκευή θα υποστεί ζημιά.

Επιλέξτε έναν παράγοντα καθαρισμού από τον παρακάτω πίνακα.

Ενότητα 1. Εγκεκριμένα για όλα τα εξαρτήματα του Connex Spot Monitor

Καθαριστικό	Επιπλέον πληροφορίες
Accel INTERvention	
Accel TB	
CaviWipes	
Clinell® Universal Wipes	
Oxiver TB	
Sani-Cloth® Plus	
Super Sani-Cloth®	
διάλυμα 70% ισοπροπυλικής αλκοόλης	Εφαρμόζεται σε καθαρό πανί

Ενότητα 2. Μη εγκεκριμένα για όλα τα εξαρτήματα του Connex Spot Monitor



Σημείωση Οι παρακάτω παράγοντες καθαρισμού ΔΕΝ είναι εγκεκριμένοι για τον καθαρισμό των μόνιτορ Connex Spot Monitor που είναι εξοπλισμένα με το θερμόμετρο Braun ThermoScan PRO 6000.

Καθαριστικό	Επιπλέον πληροφορίες
Μαντιλάκια BacilloI® AF	Μη εγκεκριμένα για χρήση στην οθόνη
Cleancide	
Μαντιλάκια Clinitex® Detergent	Μη εγκεκριμένα για χρήση στην οθόνη
Μαντιλάκια Clorox Dispatch	Μη εγκεκριμένα για χρήση στην οθόνη
Clorox Fuzion	Μη εγκεκριμένα για χρήση στην οθόνη
Clorox HealthCare Bleach Germicidal Cleaner	
Μαντιλάκια Mikrozid® AF	Μη εγκεκριμένα για χρήση στην οθόνη
Μαντιλάκια Oxivir® 1	Μη εγκεκριμένα για χρήση στην οθόνη

Καθαριστικό	Επιπλέον πληροφορίες
Διάλυμα Oxivir Plus 1:40	Μη εγκεκριμένα για χρήση στην οθόνη
Μαντιλάκια με ουδέτερο απορρυπαντικό Reynard	Μη εγκεκριμένα για χρήση στην οθόνη
Απολυμαντικά μαντιλάκια Reynard Premier	Μη εγκεκριμένα για χρήση στην οθόνη
Μαντιλάκια Sani-Cloth Active	Μη εγκεκριμένα για χρήση στην οθόνη
Sani-Cloth® Bleach	Μη εγκεκριμένα για χρήση στην οθόνη
Μαντιλάκια Sani-Cloth® Prime	Μη εγκεκριμένα για χρήση στην οθόνη
Διάλυμα Sekusept™ Plus 1,5%	Μη εγκεκριμένα για χρήση στην οθόνη
Super HDQ® L10	Αναλογία αραιώσης ½ oz ανά γαλόνι νερού (1:256) εφαρμοσμένο σε ένα καθαρό πανί
Μαντιλάκια καθαρισμού Tuffie5	
Μαντιλάκια Viraguard	Μη εγκεκριμένα για χρήση στην οθόνη
Virex II (256)	Αναλογία αραιώσης ½ oz ανά γαλόνι νερού (1:256) εφαρμοσμένο σε ένα καθαρό πανί
διάλυμα 10% χλωρίνης	(υποχλωριώδες νάτριο ,5% - 1%) εφαρμόζεται σε καθαρό πανί

Αφαίρεση εκχύσεων υγρών από το μόνιτορ

Τα υγρά μπορεί να προκαλέσουν βλάβη στα ηλεκτρονικά εξαρτήματα στο εσωτερικό του μόνιτορ. Ακολουθήστε αυτά τα βήματα αν χυθούν υγρά στο μόνιτορ.

1. Διακόψτε την τροφοδοσία του μόνιτορ.
2. Αποσυνδέστε το καλώδιο ρεύματος από την πρίζα και την πηγή τροφοδοσίας.
3. Αφαιρέστε την μπαταρία από το μόνιτορ.
4. Σκουπίστε την περίσσεια υγρού από το μόνιτορ.
5. Επανατοποθετήστε την μπαταρία.
6. Επανασυνδέστε το καλώδιο ρεύματος.
7. Ενεργοποιήστε το μόνιτορ και επαληθεύστε ότι λειτουργεί κανονικά πριν το χρησιμοποιήσετε.

Αν εισχωρήσουν υγρά στο μόνιτορ, μη χρησιμοποιείτε το μόνιτορ μέχρι να σκουπιστεί, να ελεγχθεί και να δοκιμαστεί κατάλληλα από εξειδικευμένο προσωπικό σέρβις.

Καθαρισμός του εξοπλισμού

Το κλείδωμα οθόνης αποκλείει την εμφάνιση στοιχείων ασθενούς και εμποδίζει οποιαδήποτε εισαγωγή στοιχείων, πράγμα που μπορεί να φανεί χρήσιμο όταν καθαρίζετε την οθόνη.

Ακολουθήστε τις οδηγίες του κατασκευαστή του καθαριστικού παράγοντα για να παρασκευάσετε το διάλυμα, εάν εφαρμόζεται, και να καθαρίσετε όλες τις εκτεθειμένες επιφάνειες του μόνιτορ, την επιφάνεια εργασίας APM, τις θήκες και τα καλάθια παρελκομένων, τα σύρματα και τα καλώδια, καθώς και τις βάσεις. Σκουπίστε όλες τις επιφάνειες μέχρι να εξαφανιστούν οι ορατοί ρύποι. Αλλάζετε το μαντιλάκι ή το πανί καθ' όλη τη διάρκεια της διαδικασίας καθαρισμού όπως απαιτείται.



ΠΡΟΕΙΔΟΠΟΙΗΣΗ Κίνδυνος ηλεκτροπληξίας. Μην ανοίγετε το μόνιτορ και μην επιχειρήσετε να το επισκευάσετε. Το μόνιτορ δεν περιλαμβάνει εσωτερικά εξαρτήματα που μπορούν να επισκευαστούν από το χρήστη. Πραγματοποιείτε μόνο τις τακτικές διαδικασίες καθαρισμού και συντήρησης που περιγράφονται αναλυτικά σε αυτό το εγχειρίδιο. Ο έλεγχος και η επισκευή των εσωτερικών εξαρτημάτων πρέπει να γίνεται μόνο από εξειδικευμένο τεχνικό προσωπικό.



ΠΡΟΣΟΧΗ Η αποστείρωση του μόνιτορ θα μπορούσε να προκαλέσει ζημιά στη συσκευή.

1. Αποσυνδέστε το καλώδιο τροφοδοσίας από την πρίζα.
2. Σκουπίστε το επάνω μέρος του μόνιτορ.
3. Σκουπίστε το μπροστινό, το πίσω και τα πλαϊνά μέρη του μόνιτορ.
4. Αποτρέψτε τη συσσώρευση υπολειμματικής μεμβράνης στην οθόνη LCD. Μετά τον καθαρισμό, σκουπίστε την οθόνη LCD με ένα καθαρό πανί υγραμένο με νερό και, στη συνέχεια, στεγνώστε την οθόνη σκουπίζοντας με ένα στεγνό καθαρό πανί.
5. Σκουπίστε το κάτω μέρος του μόνιτορ.
6. Σκουπίστε την επιφάνεια εργασίας APM.
7. Σκουπίστε τις θήκες ή το καλάθι εξαρτημάτων.
8. Σκουπίστε το καλώδιο τροφοδοσίας AC και τη διάταξη καλωδίου τροφοδοσίας/USB της επιφάνειας εργασίας APM.
9. Σκουπίστε τη βάση από το πάνω έως το κάτω μέρος.

Στέγνωμα του εξοπλισμού

1. Αφήστε όλα τα εξαρτήματα εκτός από την οθόνη LCD να στεγνώσουν στον αέρα.
2. Στεγνώστε την οθόνη LCD σκουπίζοντάς την με ένα καθαρό πανί.

Αποθήκευση της συσκευής

Αποθηκεύστε τη συσκευή σύμφωνα με τις κατευθυντήριες οδηγίες του ιδρύματός σας για να διατηρείτε τη συσκευή καθαρή, στεγνή και έτοιμη για χρήση.

Καθαρισμός εξαρτημάτων

Στα εξαρτήματα περιλαμβάνονται εξαρτήματα όπως περιχειρίδες και εύκαμπτοι σωλήνες αρτηριακής πίεσης, αισθητήρες και καλώδια SpO2 και ο σαρωτής γραμμικού κώδικα. Ακολουθείτε τις οδηγίες του κατασκευαστή για τον καθαρισμό και την απολύμανση.

Για τον καθαρισμό του επιτοίχιου πίνακα και της βάσης VESA χρησιμοποιείτε μόνο ισοπροπυλική αλκοόλη 70 τοις εκατό εφαρμοσμένη σε ένα καθαρό πανί.

Για το θερμομέτρο Braun ThermoScan PRO 6000, χρησιμοποιείτε μόνο τους εγκεκριμένους παράγοντες καθαρισμού που αναφέρονται στις οδηγίες καθαρισμού του κατασκευαστή. Οι μη εγκεκριμένοι παράγοντες καθαρισμού μπορεί να προκαλέσουν ζημιά στη συσκευή και παρεμβολές στη μετάδοση δεδομένων.

Καθαρίστε τις επαφές του Braun ThermoScan PRO 6000

Οι ρύποι που συσσωρεύονται στις ηλεκτρικές επαφές του θερμομέτρου Braun ThermoScan PRO 6000 μπορούν να παρεμβληθούν στη μετάδοση δεδομένων. Η Welch Allyn συνιστά να καθαρίζετε τις επαφές στο θερμόμετρο και τη συνοδευτική βάση του μία φορά κάθε 4 μήνες για να διατηρείτε βέλτιστη απόδοση.



ΠΡΟΣΟΧΗ Μην χρησιμοποιείτε λευκαντικά οποιουδήποτε είδους όταν καθαρίζετε μεταλλικές ηλεκτρικές επαφές. Η συσκευή θα υποστεί ζημιά.

1. Υγράνετε ελαφρά μια μπατονέτα με ισοπροπυλική αλκοόλη 70%.
2. Αφαιρέστε το θερμόμετρο από τη βάση και καθαρίστε τις μεταλλικές ηλεκτρικές επαφές του θερμομέτρου με τη μπατονέτα.

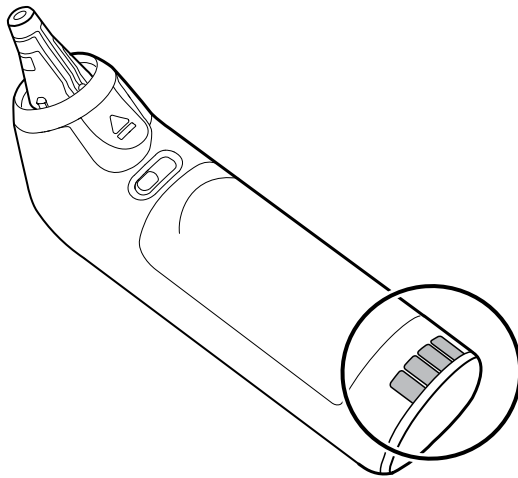

3. Τοποθετήστε το θερμόμετρο στο πλάι επί 1 λεπτό, αφήνοντας τις επαφές να στεγνώσουν στον αέρα.
4. Καθαρίστε τις μεταλλικές ηλεκτρικές επαφές στη βάση της συσκευής με τη μπατονέτα.

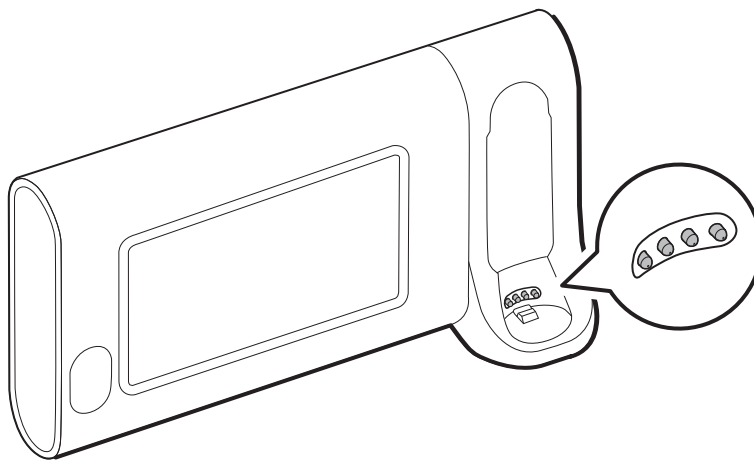

5. Αφήστε τις επαφές να στεγνώσουν στον αέρα επί 1 λεπτό.
6. Επανατοποθετήστε το θερμόμετρο Braun στη βάση του.

Απόρριψη συσκευής

Η απόρριψη της συσκευής πρέπει να γίνεται σύμφωνα με τα παρακάτω βήματα:

1. Ακολουθήστε τις οδηγίες καθαρισμού σύμφωνα με τις οδηγίες που παρέχονται σε αυτήν την ενότητα του εγχειριδίου χρήσης.
2. Διαγράψτε όλα τα υπάρχοντα δεδομένα που αφορούν ασθενείς/το νοσοκομείο/την κλινική/τον ιατρό.
3. Διαχωρίστε το υλικό που προορίζεται για τη διαδικασία ανακύκλωσης
 - Τα εξαρτήματα πρέπει να αποσυναρμολογούνται και να ανακυκλώνονται με βάση τον τύπο υλικού
 - ο Τα πλαστικά πρέπει να ανακυκλώνονται στα πλαστικά απόβλητα
 - ο Τα μέταλλα πρέπει να ανακυκλώνονται στα μεταλλικά απόβλητα
 - Συμπεριλαμβάνονται τα χαλαρά εξαρτήματα που περιέχουν περισσότερο από 90% μέταλλο ανά μονάδα βάρους
 - Συμπεριλαμβάνονται βίδες και διατάξεις στερέωσης
 - ο Τα ηλεκτρονικά εξαρτήματα, συμπεριλαμβανομένου του καλωδίου τροφοδοσίας, πρέπει να αποσυναρμολογούνται και να ανακυκλώνονται ως Απόβλητα Ηλεκτρικού και Ηλεκτρονικού Εξοπλισμού (ΑΗΗΕ)
 - ο Οι μπαταρίες πρέπει να αφαιρούνται από τη συσκευή και να ανακυκλώνονται ως ΑΗΗΕ

Οι χρήστες πρέπει να τηρούν το σύνολο των ομοσπονδιακών, πολιτειακών, περιφερειακών ή/και τοπικών νομοθεσιών και κανονισμών όσον αφορά την ασφαλή απόρριψη των ιατροτεχνολογικών συσκευών και παρελκομένων. Σε περίπτωση αμφιβολίας, ο χρήστης της συσκευής θα πρέπει πρώτα να επικοινωνήσει με το τμήμα τεχνικής υποστήριξης της Hill Rom για οδηγίες σχετικά με πρωτόκολλα ασφαλούς απόρριψης.

Για περισσότερες ειδικές πληροφορίες σχετικά με την απόρριψη ή τη συμμόρφωση, μεταβείτε στη διεύθυνση welchallyn.com/weee ή επικοινωνήστε με το τμήμα τεχνικής υποστήριξης της Hillrom: hillrom.com/en-us/about-us/locations/.

Αντιμετώπιση προβλημάτων

Σε αυτή την ενότητα παρουσιάζονται πίνακες μηνυμάτων τεχνικών ειδοποιήσεων και ενημερωτικών μηνυμάτων, καθώς και περιγραφές προβλημάτων χωρίς εμφάνιση μηνύματος, για να σας βοηθήσουν στην επίλυση τυχόν προβλημάτων που εμφανίζονται στο μόνιτορ.



Σημείωση Οι περιγραφές προβλημάτων χωρίς εμφάνιση μηνύματος παρουσιάζονται στο τέλος αυτής της ενότητας.

Όταν το μόνιτορ ανιχνεύει συγκεκριμένα συμβάντα, εμφανίζεται ένα μήνυμα στην περιοχή Κατάσταση συσκευής στο επάνω τμήμα της οθόνης. Παρακάτω παρατίθενται οι τύποι μηνυμάτων.

- Ενημερωτικά μηνύματα, τα οποία εμφανίζονται σε μπλε φόντο.
- Ειδοποιήσεις πολύ χαμηλής προτεραιότητας, οι οποίες εμφανίζονται σε γαλάζιο φόντο.
- Ειδοποιήσεις χαμηλής και μεσαίας προτεραιότητας, οι οποίες εμφανίζονται σε πορτοκαλί φόντο.
- Ειδοποιήσεις υψηλής προτεραιότητας, οι οποίες εμφανίζονται σε κόκκινο φόντο.

Τα μηνύματα τεχνικών ειδοποιήσεων είναι χαμηλής ή πολύ χαμηλής προτεραιότητας εκτός και εάν εμφανίζονται στη στήλη Μηνύματος.

Τα αρχεία καταγραφής ειδοποιήσεων δεν είναι ορατά από κλινικούς ιατρούς. Ωστόσο, όλα τα αρχεία καταγραφής μεταφέρονται στην Welch Allyn σε τακτικά προγραμματισμένη βάση. Σε περίπτωση μη αναμενόμενης διακοπής ρεύματος, όλες οι πληροφορίες, συμπεριλαμβανομένων των αρχείων καταγραφής συσκευής και των δεδομένων ασθενών, διατηρούνται στο σύστημα.

Μπορείτε να απαλείψετε κάποιο μήνυμα αγγίζοντας το μήνυμα στην οθόνη ή, για ορισμένα μηνύματα, μπορείτε να περιμένετε τη λήξη του μηνύματος.

Για χρησιμοποιήσετε αυτούς τους πίνακες, εντοπίστε το μήνυμα που εμφανίζεται στην οθόνη, στην αριστερή στήλη του πίνακα. Στη υπόλοιπη σειρά εξηγούνται πιθανές αιτίες και προτεινόμενες ενέργειες που μπορούν να επιλύσουν το ζήτημα.



Σημείωση Οι οδηγίες «Καλέστε την τεχνική υποστήριξη» στους πίνακες που ακολουθούν υποδεικνύουν ότι θα πρέπει να επικοινωνήσετε με εξειδικευμένο τεχνικό προσωπικό στο ίδρυμά σας, προκειμένου να ερευνηθεί το ζήτημα.

Μηνύματα ΜΕΑΠ

Μήνυμα	Πιθανή αιτία	Προτεινόμενη ενέργεια	Προτεραιότητα ειδοποιήσεων
Ο χρήστης ακύρωσε τη μέτρηση ΜΕΑΠ.	Η μέτρηση ΜΕΑΠ ακυρώθηκε από το χρήστη	Διαγράψτε την ειδοποίηση και προσπαθήστε ξανά να μετρήσετε τη ΜΕΑΠ.	Πληροφορίες
Η μονάδα ΜΕΑΠ δεν λειτουργεί. 050002	Η μέτρηση ΜΕΑΠ δεν είναι διαθέσιμη	Εσωτερική δυσλειτουργία. Εάν το πρόβλημα παραμένει, αντικαταστήστε τη μονάδα.	Μέτρια
Δεν είναι δυνατός ο προσδιορισμός ΜΕΑΠ. Ελέγξτε τις συνδέσεις. Περιορίστε τις κινήσεις του ασθενούς. 050003	Η μέτρηση ΜΕΑΠ μπορεί να είναι ανακριβής, να έχει προκύψει κίνηση του ασθενούς ή οι ρυθμίσεις για τη λήψη τιμών μετρήσεων ασθενούς να μην είναι ακριβείς	Βεβαιωθείτε ότι οι ρυθμίσεις ΜΕΑΠ/ η λειτουργία ασθενούς είναι οι κατάλληλες. Εάν το πρόβλημα παραμένει, αντικαταστήστε τη μονάδα.	Μέτρια
Δεν είναι δυνατός ο προσδιορισμός ΜΕΑΠ. Ελέγξτε τις συνδέσεις. Περιορίστε τις κινήσεις του ασθενούς. 050004	Υπερβολικά τεχνικά σφάλματα, δεν ήταν δυνατός ο υπολογισμός παραμέτρων αρτηριακής πίεσης	Δεν είναι δυνατός ο προσδιορισμός της αρτηριακής πίεσης. Ελέγξτε τις συνδέσεις και περιορίστε τις κινήσεις του ασθενούς. Εάν το πρόβλημα παραμένει, αντικαταστήστε τη μονάδα	Χαμηλή
Δεν είναι δυνατός ο προσδιορισμός ΜΕΑΠ. Ελέγξτε τις ρυθμίσεις διόγκωσης. 050005	Χαμηλή διόγκωση στην απόπειρα μέτρησης αρτηριακής πίεσης	Βεβαιωθείτε ότι οι ρυθμίσεις ΜΕΑΠ/ η λειτουργία ασθενούς είναι οι κατάλληλες. Εάν το πρόβλημα παραμένει, αντικαταστήστε τη μονάδα.	Χαμηλή
Δεν είναι δυνατός ο προσδιορισμός ΜΕΑΠ. Ελέγξτε τις συνδέσεις και τη σωλήνωση για συστροφές. 050006	Η σωλήνωση ΜΕΑΠ έχει συστραφεί ή υπάρχει αποτυχία βαθμονόμησης μορφοτροπέα ΜΕΑΠ	Εσωτερική δυσλειτουργία. Εάν το πρόβλημα παραμένει, αντικαταστήστε τη μονάδα.	Μέτρια
Δεν είναι δυνατός ο προσδιορισμός ΜΕΑΠ. Ελέγξτε τις συνδέσεις. Περιορίστε τις κινήσεις του ασθενούς. 050007	Η μέτρηση αρτηριακής πίεσης μεταποθηκείθηκε υπερβολικά σύντομα	Βεβαιωθείτε ότι οι ρυθμίσεις ΜΕΑΠ/ η λειτουργία ασθενούς είναι οι κατάλληλες. Εάν το πρόβλημα παραμένει, αντικαταστήστε τη μονάδα.	Χαμηλή
Δεν είναι δυνατός ο προσδιορισμός ΜΕΑΠ. Ελέγξτε τις συνδέσεις. Περιορίστε τις κινήσεις του ασθενούς. 050008	Δεν υπήρχαν αρκετά βήματα στην απόπειρα μέτρησης	Δεν είναι δυνατός ο προσδιορισμός της αρτηριακής πίεσης. Ελέγξτε τις συνδέσεις και περιορίστε τις κινήσεις του ασθενούς.	Χαμηλή
Δεν είναι δυνατός ο προσδιορισμός ΜΕΑΠ. Ελέγξτε τις ρυθμίσεις διόγκωσης. 050009	Υπάρχουν μη έγκυρες πληροφορίες ασθενούς για την επιλεγμένη λειτουργία	Βεβαιωθείτε ότι οι ρυθμίσεις ΜΕΑΠ/ η λειτουργία ασθενούς είναι οι κατάλληλες. Εάν το πρόβλημα παραμένει, αντικαταστήστε τη μονάδα.	Μέτρια

Μήνυμα	Πιθανή αιτία	Προτεινόμενη ενέργεια	Προτεραιότητα ειδοποιήσεων
Δεν είναι δυνατός ο προσδιορισμός ΜΕΑΠ. Ελέγξτε τις συνδέσεις. Περιορίστε τις κινήσεις του ασθενούς. 05000A	Η εκ νέου διόγκωση έγινε πολύ αργά κατά την προσπάθεια μέτρησης	Δεν είναι δυνατός ο προσδιορισμός της αρτηριακής πίεσης. Ελέγξτε τις συνδέσεις και περιορίστε τις κινήσεις του ασθενούς.	Χαμηλή
Δεν είναι δυνατός ο προσδιορισμός ΜΕΑΠ. Ελέγξτε τις ρυθμίσεις διόγκωσης. 05000B	Υπήρχαν πολλές απόπειρες εκ νέου διόγκωσης στην απόπειρα μέτρησης	Δεν είναι δυνατός ο προσδιορισμός της αρτηριακής πίεσης. Ελέγξτε τις συνδέσεις και περιορίστε τις κινήσεις του ασθενούς.	Χαμηλή
Δεν είναι δυνατός ο προσδιορισμός ΜΕΑΠ. Ελέγξτε τις συνδέσεις και τη σωλήνωση για συστροφές. 05000C	Δεν ήταν δυνατή η μείωση της πίεσης κάτω από την ασφαλή τιμή πίεσης φλεβικής επιστροφής	Δεν ήταν δυνατή η εκτόνωση της πίεσης περιχειρίδας. Ελέγξτε για παρουσία συστροφών στη σωλήνωση και την ακεραιότητα της σύνδεσης.	Μέτρια
Διαρροή αέρα από ΜΕΑΠ. Ελέγξτε τις συνδέσεις περιχειρίδας και σωλήνωσης. 05000D	Ανιχνεύτηκε διαρροή στον κύκλο αρτηριακής πίεσης.	Ελέγξτε τη σωλήνωση και τις συνδέσεις.	Χαμηλή
Καμία ένδειξη στην οθόνη	Ο έλεγχος ασφαλείας απέτυχε κατά την απόπειρα μέτρησης	Εσωτερική δυσλειτουργία. Εάν το πρόβλημα παραμένει, αντικαταστήστε τη μονάδα.	
Δεν είναι δυνατός ο προσδιορισμός ΜΕΑΠ. Ελέγξτε τις συνδέσεις. Περιορίστε τις κινήσεις του ασθενούς. 05000F	Η πίεση ΜΕΑΠ δεν είναι σταθερή και δεν μπορεί να οριστεί η μηδενική τιμή του μορφοτροπέα	Η πίεση ΜΕΑΠ δεν είναι σταθερή και δεν μπορεί να οριστεί η μηδενική τιμή του μορφοτροπέα. Εάν το πρόβλημα παραμένει, αντικαταστήστε τη μονάδα.	Μέτρια
Η μονάδα ΜΕΑΠ δεν λειτουργεί. 050105	Αναντιστοιχία CRC στο μήνυμα WACP στη μονάδα ΜΕΑΠ	Εσωτερική δυσλειτουργία. Εάν το πρόβλημα παραμένει, αντικαταστήστε τη μονάδα.	Υψηλή
Η μονάδα ΜΕΑΠ δεν λειτουργεί. 050201	Το μήνυμα αυτό δεν εφαρμόζεται από τη μονάδα ΜΕΑΠ	Εσωτερική δυσλειτουργία. Εάν το πρόβλημα παραμένει, αντικαταστήστε τη μονάδα.	Υψηλή
Η μονάδα ΜΕΑΠ δεν λειτουργεί. 050202	Το μήνυμα αυτό δεν υποστηρίζεται από τη μονάδα ΜΕΑΠ	Εσωτερική δυσλειτουργία. Εάν το πρόβλημα παραμένει, αντικαταστήστε τη μονάδα.	Υψηλή
Η μονάδα ΜΕΑΠ δεν λειτουργεί. 050203	Η μήμη της μονάδας ΜΕΑΠ έχει εξαντληθεί	Εσωτερική δυσλειτουργία. Εάν το πρόβλημα παραμένει, αντικαταστήστε τη μονάδα.	Υψηλή
Η μονάδα ΜΕΑΠ δεν λειτουργεί. 050205	Η μονάδα ΜΕΑΠ έλαβε μια μη έγκυρη παράμετρο	Εσωτερική δυσλειτουργία. Εάν το πρόβλημα παραμένει, αντικαταστήστε τη μονάδα.	Υψηλή

Μήνυμα	Πιθανή αιτία	Προτεινόμενη ενέργεια	Προτεραιότητα ειδοποιήσεων
Η μονάδα ΜΕΑΠ δεν λειτουργεί. 050206	Η παράμετρος που παρέχεται από τη μονάδα ΜΕΑΠ είναι εκτός του επιτρεπόμενου εύρους για το καθορισμένο μήνυμα	Εσωτερική δυσλειτουργία. Εάν το πρόβλημα παραμένει, αντικαταστήστε τη μονάδα.	Υψηλή
Η μονάδα ΜΕΑΠ δεν λειτουργεί. 050207	Το μήνυμα από τη μονάδα ΜΕΑΠ απαιτεί ένα αντικείμενο, αλλά δεν περιείχε κάποιο	Εσωτερική δυσλειτουργία. Εάν το πρόβλημα παραμένει, αντικαταστήστε τη μονάδα.	Υψηλή
Η μονάδα ΜΕΑΠ δεν λειτουργεί. 050208	Δεν ήταν δυνατή η αποσειριοποίηση του παρεχόμενου με το μήνυμα αντικειμένου της μονάδας ΜΕΑΠ	Εσωτερική δυσλειτουργία. Εάν το πρόβλημα παραμένει, αντικαταστήστε τη μονάδα.	Υψηλή
Η μονάδα ΜΕΑΠ δεν λειτουργεί. 050209	Δεν ήταν δυνατή η σειριοποίηση του αντικειμένου της μονάδας ΜΕΑΠ	Εσωτερική δυσλειτουργία. Εάν το πρόβλημα παραμένει, αντικαταστήστε τη μονάδα.	Υψηλή
Η μονάδα ΜΕΑΠ δεν λειτουργεί. 05020A	Το μήνυμα της μονάδας ΜΕΑΠ εκτελεί ένα ερώτημα ή μια ενέργεια όταν η κατάσταση της μονάδας απαγορεύει το ερώτημα ή την ενέργεια.	Εσωτερική δυσλειτουργία. Εάν το πρόβλημα παραμένει, αντικαταστήστε τη μονάδα.	Υψηλή
Δεν πραγματοποιήθηκε βαθμονόμηση της ΜΕΑΠ. 050503	Σφάλμα αθροίσματος ελέγχου της μνήμης EEPROM στη μονάδα ΜΕΑΠ. Η εσωτερική διαμόρφωση των μονάδων ήταν κατεστραμμένη	Εσωτερική δυσλειτουργία. Εάν το πρόβλημα παραμένει, αντικαταστήστε τη μονάδα.	Υψηλή
Η μονάδα ΜΕΑΠ δεν λειτουργεί. 050504	Σφάλμα αθροίσματος ελέγχου EEPROM χρήστη. Τα δεδομένα διαμόρφωσης που μπορούν να οριστούν στο μενού διαμόρφωσης χρήστη καταστράφηκαν ή χάθηκαν στη μονάδα ΜΕΑΠ	Βαθμονομήστε τη μονάδα ΜΕΑΠ. Εάν το πρόβλημα παραμένει, αντικαταστήστε τη μονάδα.	Υψηλή
Η μονάδα ΜΕΑΠ δεν λειτουργεί. 050505	Σφάλμα POST του μετατροπέα αναλογικού/ψηφιακού σήματος (A/D)	Εσωτερική δυσλειτουργία. Εάν το πρόβλημα παραμένει, αντικαταστήστε τη μονάδα.	Υψηλή
Δεν πραγματοποιήθηκε βαθμονόμηση της ΜΕΑΠ. Βαθμονομήστε τη μονάδα. 050509	Σφάλμα βαθμονόμησης μονάδας ΜΕΑΠ, η υπογραφή βαθμονόμησης είναι μηδέν	Βαθμονομήστε τη μονάδα ΜΕΑΠ.	Υψηλή
Μη έγκυρος αλγόριθμος. Επιλέξτε σωστό αλγόριθμο και προσπαθήστε ξανά. 05050A	Μη έγκυρος αλγόριθμος ΜΕΑΠ. Το λογισμικό στοιχείου ΜΕΑΠ επιχείρησε να διαμορφώσει τον αισθητήρα με μη επιτρεπόμενο τρόπο	Επαληθεύστε τον αλγόριθμο. Εάν το πρόβλημα παραμένει, αντικαταστήστε τη μονάδα.	Υψηλή

Μήνυμα	Πιθανή αιτία	Προτεινόμενη ενέργεια	Προτεραιότητα ειδοποιήσεων
Η μονάδα ΜΕΑΠ δεν λειτουργεί. 050513	Μη έγκυρος κωδικός εκκίνησης ΜΕΑΠ	Εσωτερική δυσλειτουργία. Εάν το πρόβλημα παραμένει, αντικαταστήστε τη μονάδα.	Υψηλή
Μη έγκυρη λειτουργία ασθενούς. Επιλέξτε σωστή λειτουργία ασθενούς και προσπαθήστε ξανά. 050514	Μη έγκυρη λειτουργία ασθενούς στη μονάδα ΜΕΑΠ. Το λογισμικό στοιχείου ΜΕΑΠ επιχείρησε να διαμορφώσει τον αισθητήρα με μη επιτρεπόμενο τρόπο	Βεβαιωθείτε ότι η λειτουργία ασθενούς είναι σωστή. Εάν το πρόβλημα παραμένει, αντικαταστήστε τη μονάδα.	Υψηλή
Η μονάδα ΜΕΑΠ δεν λειτουργεί. 050515	Μη έγκυρη διαμόρφωση για τη μονάδα ΜΕΑΠ	Εσωτερική δυσλειτουργία. Εάν το πρόβλημα παραμένει, αντικαταστήστε τη μονάδα.	Υψηλή
Η μονάδα ΜΕΑΠ δεν λειτουργεί. 050516	Δυσλειτουργία μονάδας ΜΕΑΠ	Εσωτερική δυσλειτουργία. Εάν το πρόβλημα παραμένει, αντικαταστήστε τη μονάδα.	Υψηλή
Η θερμοκρασία περιβάλλοντος βρίσκεται εκτός εύρους. Κάντε απαλοιφή του σφάλματος και προσπαθήστε ξανά. 050517	Θερμοκρασία περιβάλλοντος εκτός εύρους στη μονάδα ΜΕΑΠ	Επαναφέρετε τη συσκευή στα κανονικά εύρη θερμοκρασίας και δοκιμάστε ξανά.	Υψηλή
Χαμηλή μπαταρία. Συνδέστε σε μια πρίζα. 050518	Η τάση των γραμμών τροφοδοσίας της μονάδας ΜΕΑΠ είναι υπερβολικά χαμηλή	Συνδέστε τη συσκευή σε μια πρίζα εναλλασσόμενου ρεύματος για να φορτίσετε την μπαταρία.	Υψηλή
Υπερβολική φόρτιση μπαταρίας. Αποσυνδέστε από την πρίζα. 050519	Η τάση των γραμμών τροφοδοσίας της μονάδας ΜΕΑΠ είναι υπερβολικά υψηλή.	Υπερβολική φόρτιση μπαταρίας. Απομακρύνετε από την πηγή φόρτισης.	Υψηλή
Δεν πραγματοποιήθηκε βαθμονόμηση της ΜΕΑΠ. Βαθμονομήστε τη μονάδα. 050601	Η μονάδα ΜΕΑΠ απέτυχε να φορτώσει το αρχείο βαθμονόμησης των επεξεργαστών ασφαλείας από την EEPROM	Βαθμονομήστε τη μονάδα ΜΕΑΠ. Εάν το πρόβλημα παραμένει, αντικαταστήστε τη μονάδα.	Υψηλή
Η μονάδα ΜΕΑΠ δεν λειτουργεί. 050602	Ο επεξεργαστής ασφαλείας της μονάδας ΜΕΑΠ απέτυχε στο άθροισμα ελέγχου της ROM	Εσωτερική δυσλειτουργία. Εάν το πρόβλημα παραμένει, αντικαταστήστε τη μονάδα.	Υψηλή
Δεν πραγματοποιήθηκε βαθμονόμηση της ΜΕΑΠ. Βαθμονομήστε τη μονάδα. 050603	Ο επεξεργαστής ασφαλείας της μονάδας ΜΕΑΠ δεν έχει βαθμονομηθεί, η υπογραφή βαθμονόμησης λείπει	Βαθμονομήστε τη μονάδα ΜΕΑΠ. Εάν το πρόβλημα παραμένει, αντικαταστήστε τη μονάδα.	Υψηλή
Υπέρβαση ορίων πίεσης περιχειρίδας. 050604	Αστοχία συστήματος ΜΕΑΠ. Υπερπίεση	Περιορίστε την κίνηση του ασθενούς.	Μέτρια

Μήνυμα	Πιθανή αιτία	Προτεινόμενη ενέργεια	Προτεραιότητα ειδοποιήσεων
Παράλειψη πρόωρου αυτόματου κύκλου. 050605	Έγινε παράλειψη του αυτόματου κύκλου ΜΕΑΠ, δεν ικανοποιήθηκε η απαίτηση SVRP	Η πίεση περιχειρίδας δεν είναι κάτω από την ασφαλή τιμή πίεσης επιστροφής για αρκετό διάστημα ώστε να επιτρέψει την εμφάνιση ενός κύκλου.	Υψηλή
Υπερβολικά υψηλή πίεση περιχειρίδας. Κάντε απαλοιφή του σφάλματος για να προσπαθήσετε ξανά. 050606	Η πίεση της περιχειρίδας ΜΕΑΠ είναι πάνω από το SVRP για υπερβολικά μεγάλο διάστημα	Επαληθεύστε τις συνδέσεις της περιχειρίδας. Εάν το πρόβλημα παραμένει, αντικαταστήστε τη μονάδα.	Μέτρια
Η μονάδα ΜΕΑΠ δεν λειτουργεί. 050607	Η μονάδα ΜΕΑΠ δεν μπορεί να απαλειψει τις ειδοποιήσεις προστασίας από βλάβη	Εσωτερική δυσλειτουργία. Εάν το πρόβλημα παραμένει, αντικαταστήστε τη μονάδα.	Υψηλή
Η μονάδα ΜΕΑΠ δεν λειτουργεί. 050608	Ο επεξεργαστής ασφαλείας στη μονάδα ΜΕΑΠ σταμάτησε να αποκρίνεται	Εσωτερική δυσλειτουργία. Εάν το πρόβλημα παραμένει, αντικαταστήστε τη μονάδα.	Υψηλή
Η λειτουργία επείγουσας μέτρησης ζητήθηκε υπερβολικά σύντομα. Κάντε απαλοιφή για να προσπαθήσετε ξανά. 050609	Η μονάδα ΜΕΑΠ βρίσκεται στην επείγουσα λειτουργία επί υπερβολικά μεγάλο χρονικό διάστημα. Ο χρόνος μεταξύ μετρήσεων είναι λιγότερος από ένα λεπτό και οι μετρήσεις συν το χρόνο μεταξύ μετρήσεων έχουν ως αποτέλεσμα η συσκευή να χρειάζεται πάνω από 15 λεπτά για να ολοκληρώσει τον κύκλο υπολογισμού του μέσου όρου.	Εσωτερική δυσλειτουργία. Εάν το πρόβλημα παραμένει, αντικαταστήστε τη μονάδα.	Υψηλή
Δεν είναι δυνατός ο προσδιορισμός ΜΕΑΠ. Ελέγξτε τις συνδέσεις και τη σωλήνωση για συστροφές. 05060A	Οι μορφοτροπείς ΜΕΑΠ δεν ταιριάζουν	Οι μορφοτροπείς είναι άνω των 5 mmHg και η διαφορά πίεσης είναι μεγαλύτερη από 40 mmHg. Ελέγξτε εάν η σωλήνωση της περιχειρίδας έχει συσφιχτεί ή αποφραχθεί. Εάν το πρόβλημα παραμένει, αντικαταστήστε τη μονάδα.	Μέτρια
Δεν πραγματοποιήθηκε βαθμονόμηση της ΜΕΑΠ. Βαθμονομήστε τη μονάδα. 05060B	Σφάλμα αθροίσματος ελέγχου της μνήμης EEPROM στη μονάδα ΜΕΑΠ. Η εσωτερική διαμόρφωση των μονάδων ήταν κατεστραμμένη	Βαθμονομήστε τη μονάδα ΜΕΑΠ. Εάν το πρόβλημα παραμένει, αντικαταστήστε τη μονάδα.	Υψηλή
Η μονάδα ΜΕΑΠ δεν λειτουργεί. 05060C	Η εντολή ΜΕΑΠ δεν υλοποιήθηκε	Εσωτερική δυσλειτουργία. Εάν το πρόβλημα παραμένει, αντικαταστήστε τη μονάδα.	Υψηλή
Η μονάδα ΜΕΑΠ δεν λειτουργεί. 05060D	Εσφαλμένος αριθμός δεδομένων στη μονάδα ΜΕΑΠ	Εσωτερική δυσλειτουργία. Εάν το πρόβλημα παραμένει, αντικαταστήστε τη μονάδα.	Υψηλή

Μήνυμα	Πιθανή αιτία	Προτεινόμενη ενέργεια	Προτεραιότητα ειδοποιήσεων
Η μονάδα ΜΕΑΠ δεν λειτουργεί. 05060E	Σφάλμα εύρους δεδομένων στη μονάδα ΜΕΑΠ	Εσωτερική δυσλειτουργία. Εάν το πρόβλημα παραμένει, αντικαταστήστε τη μονάδα.	Υψηλή
Η μονάδα ΜΕΑΠ δεν λειτουργεί. 05060F	Δεν υπάρχει σφάλμα POST προς απαλοιφή στη μονάδα ΜΕΑΠ	Εσωτερική δυσλειτουργία. Εάν το πρόβλημα παραμένει, αντικαταστήστε τη μονάδα.	Υψηλή
Η μονάδα ΜΕΑΠ δεν λειτουργεί. 050610	Δεν είναι δυνατή η απαλοιφή αυτού του σφάλματος POST από τη μονάδα ΜΕΑΠ	Εσωτερική δυσλειτουργία. Εάν το πρόβλημα παραμένει, αντικαταστήστε τη μονάδα.	Υψηλή
Η μονάδα ΜΕΑΠ δεν λειτουργεί. 050611	Η εντολή ΜΕΑΠ δεν είναι τύπος εντολής	Εσωτερική δυσλειτουργία. Εάν το πρόβλημα παραμένει, αντικαταστήστε τη μονάδα.	Υψηλή
Η μονάδα ΜΕΑΠ δεν λειτουργεί. 050612	Λήξη χρονικού ορίου επικοινωνίας μονάδας ΜΕΑΠ	Εσωτερική δυσλειτουργία. Εάν το πρόβλημα παραμένει, αντικαταστήστε τη μονάδα.	Υψηλή
Η μονάδα ΜΕΑΠ δεν λειτουργεί. 050613	Λανθασμένη κεφαλίδα απόκρισης μονάδας ΜΕΑΠ	Εσωτερική δυσλειτουργία. Εάν το πρόβλημα παραμένει, αντικαταστήστε τη μονάδα.	Υψηλή
Η μονάδα ΜΕΑΠ δεν λειτουργεί. 050614	Λανθασμένο άθροισμα ελέγχου απόκρισης μονάδας ΜΕΑΠ	Εσωτερική δυσλειτουργία. Εάν το πρόβλημα παραμένει, αντικαταστήστε τη μονάδα.	Υψηλή
Η μονάδα ΜΕΑΠ δεν λειτουργεί. 050615	Ελήφθησαν υπερβολικά πολλά δεδομένα ΜΕΑΠ	Εσωτερική δυσλειτουργία. Εάν το πρόβλημα παραμένει, αντικαταστήστε τη μονάδα.	Υψηλή
Η μονάδα ΜΕΑΠ δεν λειτουργεί. 050616	Σφάλμα διαγραφής FPRM στη μονάδα ΜΕΑΠ	Εσωτερική δυσλειτουργία. Εάν το πρόβλημα παραμένει, αντικαταστήστε τη μονάδα.	Υψηλή
Η μονάδα ΜΕΑΠ δεν λειτουργεί. 050617	Σφάλμα προγραμματισμού FPRM στη μονάδα ΜΕΑΠ	Εσωτερική δυσλειτουργία. Εάν το πρόβλημα παραμένει, αντικαταστήστε τη μονάδα.	Υψηλή
Η μονάδα ΜΕΑΠ δεν λειτουργεί. 050618	Μη έγκυρη στοχευόμενη πίεση ΜΕΑΠ	Εσωτερική δυσλειτουργία. Εάν το πρόβλημα παραμένει, αντικαταστήστε τη μονάδα.	Υψηλή
Ελέγξτε τις ρυθμίσεις διόγκωσης περιχειρίδας.	Η στοχευόμενη πίεση διόγκωσης περιχειρίδας παρακάμφθηκε επειδή η μέγιστη πίεση ήταν πολύ χαμηλή	Αλλάξτε τη στοχευόμενη πίεση διόγκωσης περιχειρίδας ή τη μέγιστη πίεση έτσι ώστε η στοχευόμενη πίεση διόγκωσης περιχειρίδας να είναι τουλάχιστον 20 mmHg χαμηλότερη από τη μέγιστη πίεση.	Πληροφορίες
Ο τύπος σωλήνα δεν συμφωνεί με τη διαμόρφωση της συσκευής.	Μετάβαση στη λειτουργία StepBP	Αλλάξτε τον τύπο σωλήνα σε διπλού αυλού ή αλλάξτε τη διαμόρφωση αλγορίθμου σε StepBP	Πληροφορίες

Μήνυμα	Πιθανή αιτία	Προτεινόμενη ενέργεια	Προτεραιότητα ειδοποιήσεων
Η μονάδα ΜΕΑΠ δεν λειτουργεί. 05FF01	Ελήφθη μη αναγνωρισμένη παράμετρος WACP από τον αισθητήρα	Εσωτερική δυσλειτουργία. Εάν το πρόβλημα παραμένει, αντικαταστήστε τη μονάδα.	Υψηλή
Η μονάδα ΜΕΑΠ δεν λειτουργεί. 05FF02	Λήξη χρονικού ορίου κατά την αναμονή για απόκριση από τον αισθητήρα	Εσωτερική δυσλειτουργία. Εάν το πρόβλημα παραμένει, αντικαταστήστε τη μονάδα.	Υψηλή
Η μονάδα ΜΕΑΠ δεν λειτουργεί. 05FF03	Σφάλμα κατά την αποσειριοποίηση του μηνύματος WACP που ελήφθη από τον αισθητήρα	Εσωτερική δυσλειτουργία. Εάν το πρόβλημα παραμένει, αντικαταστήστε τη μονάδα.	Υψηλή
Η μονάδα ΜΕΑΠ δεν λειτουργεί. 05FF04	Αποτυχία αποστολής μηνύματος στοίβας WACP	Εσωτερική δυσλειτουργία. Εάν το πρόβλημα παραμένει, αντικαταστήστε τη μονάδα.	Υψηλή
Η μονάδα ΜΕΑΠ δεν λειτουργεί. 05FF05	Λήξη χρονικού ορίου κατά την αναμονή για ασύγχρονο μήνυμα αισθητήρα	Εσωτερική δυσλειτουργία. Εάν το πρόβλημα παραμένει, αντικαταστήστε τη μονάδα.	Υψηλή
Η μονάδα ΜΕΑΠ δεν λειτουργεί. 05FF06	Υπάρχει μία ή περισσότερες απροσδιόριστες αριθμητικές τιμές όταν η κατάσταση μετρήσεων υποδεικνύει OK	Ελέγξτε τις συνδέσεις. Περιορίστε την κίνηση του ασθενούς.	Υψηλή
Η μονάδα ΜΕΑΠ δεν λειτουργεί. 05FF07	Μη αναγνωρισμένος κωδικός κατάστασης μετρήσεων αισθητήρα	Εσωτερική δυσλειτουργία. Εάν το πρόβλημα παραμένει, αντικαταστήστε τη μονάδα.	Υψηλή
Η μονάδα ΜΕΑΠ δεν λειτουργεί. 05FF08	Αποτυχία ενεργοποίησης αισθητήρα	Εσωτερική δυσλειτουργία. Εάν το πρόβλημα παραμένει, αντικαταστήστε τη μονάδα.	Υψηλή
Η μονάδα ΜΕΑΠ δεν λειτουργεί. 05FF09	Αποτυχία rendezvous WACP	Εσωτερική δυσλειτουργία. Εάν το πρόβλημα παραμένει, αντικαταστήστε τη μονάδα.	Υψηλή
Η μονάδα ΜΕΑΠ δεν λειτουργεί. 05FF0A	Σφάλμα ανάκτησης υλικολογισμικού εφαρμογής κατά τη διάρκεια του POST	Εσωτερική δυσλειτουργία. Εάν το πρόβλημα παραμένει, αντικαταστήστε τη μονάδα.	Υψηλή
Η μονάδα ΜΕΑΠ δεν λειτουργεί. 05FF0B	Το αρχείο αναβάθμισης .rim είναι κατεστραμμένο	Εσωτερική δυσλειτουργία. Εάν το πρόβλημα παραμένει, αντικαταστήστε τη μονάδα.	Υψηλή
Η μονάδα ΜΕΑΠ δεν λειτουργεί. 05FF0C	Δεν είναι δυνατή η προσπέλαση του διαμορφωμένου καταλόγου υλικολογισμικού αναβάθμισης	Εσωτερική δυσλειτουργία. Εάν το πρόβλημα παραμένει, αντικαταστήστε τη μονάδα.	Υψηλή
Πρόβλημα διαμόρφωσης συσκευής. 05FF0D	Η διαμορφωμένη παράμετρος (ΜΕΑΠ ή SpO2) που χρησιμοποιείται στα Διαστήματα λείπει	Χρησιμοποιήστε διαμορφωμένες παραμέτρους για τα Διαστήματα	Υψηλή

Μήνυμα	Πιθανή αιτία	Προτεινόμενη ενέργεια	Προτεραιότητα ειδοποιήσεων
Η μονάδα ΜΕΑΠ δεν λειτουργεί. 05FF0E	Μη αναμενόμενη επαναφορά του αισθητήρα ΜΕΑΠ	Απαλείψτε το σφάλμα και δοκιμάστε ξανά	Υψηλή
Η μονάδα ΜΕΑΠ δεν λειτουργεί. 05FF0F	Δεν ήταν δυνατή η αναβάθμιση υλικολογισμικού του αισθητήρα ΜΕΑΠ	Εσωτερική δυσλειτουργία. Εάν το πρόβλημα παραμένει, αντικαταστήστε τη μονάδα.	Υψηλή
Ο τύπος σωλήνα δεν συμφωνεί με τη διαμόρφωση της συσκευής.	Οι ρυθμίσεις τύπου σωλήνα και ο πραγματικός τύπος σωλήνα δεν ταιριάζουν	Αλλάξτε τη ρύθμιση τύπου σωλήνα ώστε να ταιριάζει με τον πραγματικό τύπο σωλήνα.	Πληροφορίες

Μηνύματα μονάδας SpO2

Γενικά μηνύματα μονάδας SpO2

Μήνυμα	Πιθανή αιτία	Προτεινόμενη ενέργεια	Προτεραιότητα ειδοποιήσεων
SpO2 not functional. (Ο αισθητήρας SpO2 δεν λειτουργεί.) 044900	SpO2 module is not responding (Η μονάδα SpO2 δεν ανταποκρίνεται)	Εσωτερική δυσλειτουργία υλικού στη μονάδα SpO2. Αντικαταστήστε τη μονάδα.	Υψηλή
SpO2 rebooting. (Γίνεται επανεκκίνηση της μονάδας SpO2.) 044a00	SpO2 module is not responding (Η μονάδα SpO2 δεν ανταποκρίνεται)	Πληροφοριακό σφάλμα. Το λογισμικό του κεντρικού υπολογιστή προσπαθεί να απαλείψει ένα σφάλμα επανεκκινώντας τη μονάδα SpO2. Δεν απαιτείται καμία ενέργεια.	Υψηλή
SpO2 rebooting. (Γίνεται επανεκκίνηση της μονάδας SpO2.) 044b00	Η μονάδα SpO2 σταμάτησε την αποστολή δεδομένων	Πληροφοριακό σφάλμα. Το λογισμικό του κεντρικού υπολογιστή προσπαθεί να απαλείψει ένα σφάλμα επανεκκινώντας τη μονάδα SpO2. Δεν απαιτείται καμία ενέργεια.	Υψηλή
SpO2 rebooting. (Γίνεται επανεκκίνηση της μονάδας SpO2.) 044c00	Το SpO2 έλαβε ένα πακέτο με ακατάλληλο CRC από τη μονάδα	Πληροφοριακό σφάλμα. Ο κεντρικός υπολογιστής έλαβε ένα πακέτο με ακατάλληλο CRC από τη μονάδα SpO2. Το εν λόγω πακέτο παραβλέπεται. Δεν απαιτείται καμία ενέργεια.	Υψηλή
SpO2 rebooting. (Γίνεται επανεκκίνηση της μονάδας SpO2.) 044d00	Ο αυτοδιαγνωστικός έλεγχος κατά την ενεργοποίηση της μονάδας SpO2 απέτυχε	Εσωτερική δυσλειτουργία υλικού στη μονάδα SpO2. Αντικαταστήστε τη μονάδα.	Υψηλή
SpO2 rebooting. (Γίνεται επανεκκίνηση της μονάδας SpO2.) 044e00	Το χρονικό όριο του αυτοδιαγνωστικού ελέγχου	Εσωτερική δυσλειτουργία υλικού στη μονάδα SpO2. Αντικαταστήστε τη μονάδα.	Υψηλή

Μήνυμα	Πιθανή αιτία	Προτεινόμενη ενέργεια	Προτεραιότητα ειδοποιήσεων
της μονάδας SpO2.) 044e00	κατά την ενεργοποίηση της μονάδας SpO2 έληξε		

Μηνύματα Masimo

Μήνυμα	Πιθανή αιτία	Προτεινόμενη ενέργεια	Προτεραιότητα ειδοποιήσεων
Ο αισθητήρας δεν είναι συνδεδεμένος. Κάντε απαλοιφή για να προσπαθήσετε ξανά. 040600	Το καλώδιο SpO2 δεν είναι συνδεδεμένο	Συνδέστε το καλώδιο SpO2. Εάν το πρόβλημα εξακολουθεί να υπάρχει, αντικαταστήστε τον αισθητήρα SpO2. Εάν το πρόβλημα εξακολουθεί να υπάρχει, επαληθεύστε τη λειτουργικότητα της μονάδας αντικαθιστώντας τον αισθητήρα με μια κατάλληλη συσκευή ελέγχου SpO2. Εάν το μήνυμα παραμένει, αντικαταστήστε τη μονάδα.	Υψηλή
Αντικαταστήστε το καλώδιο SpO2. 040700	Η διάρκεια ζωής του καλωδίου SpO2 έχει λήξει	Αντικαταστήστε το καλώδιο SpO2. Εάν το πρόβλημα εξακολουθεί να υπάρχει, επαληθεύστε τη λειτουργικότητα της μονάδας αντικαθιστώντας τον αισθητήρα με μια κατάλληλη συσκευή ελέγχου SpO2. Εάν το μήνυμα παραμένει, αντικαταστήστε τη μονάδα.	Υψηλή
Αντικαταστήστε το καλώδιο SpO2. 040800	Το καλώδιο SpO2 δεν είναι συμβατό με το μόνιτορ	Αντικαταστήστε το καλώδιο SpO2. Εάν το πρόβλημα εξακολουθεί να υπάρχει, επαληθεύστε τη λειτουργικότητα της μονάδας αντικαθιστώντας τον αισθητήρα με μια κατάλληλη συσκευή ελέγχου SpO2. Εάν το μήνυμα παραμένει, αντικαταστήστε τη μονάδα.	Υψηλή
Αντικαταστήστε το καλώδιο SpO2. 040900	Το καλώδιο SpO2 δεν αναγνωρίζεται από το μόνιτορ	Αντικαταστήστε το καλώδιο SpO2. Εάν το πρόβλημα εξακολουθεί να υπάρχει, επαληθεύστε τη λειτουργικότητα της μονάδας αντικαθιστώντας τον αισθητήρα με μια κατάλληλη συσκευή ελέγχου SpO2. Εάν το μήνυμα παραμένει, αντικαταστήστε τη μονάδα.	Υψηλή
Αντικαταστήστε το καλώδιο SpO2. 040a00	Το καλώδιο SpO2 είναι ελαττωματικό	Αντικαταστήστε το καλώδιο SpO2. Εάν το πρόβλημα εξακολουθεί να υπάρχει, επαληθεύστε τη λειτουργικότητα της μονάδας αντικαθιστώντας τον	Υψηλή

Μήνυμα	Πιθανή αιτία	Προτεινόμενη ενέργεια	Προτεραιότητα ειδοποιήσεων
		αισθητήρα με μια κατάλληλη συσκευή ελέγχου SpO2. Εάν το μήνυμα παραμένει, αντικαταστήστε τη μονάδα.	
Ο αισθητήρας δεν είναι συνδεδεμένος. Κάντε απαλοιφή για να προσπαθήσετε ξανά. 040b00	Ο αισθητήρας SpO2 δεν είναι συνδεδεμένος στο μόνιτορ	Συνδέστε τον αισθητήρα SpO2. Εάν το πρόβλημα εξακολουθεί να υπάρχει, αντικαταστήστε το καλώδιο SpO2. Εάν το πρόβλημα εξακολουθεί να υπάρχει, επαληθεύστε τη λειτουργικότητα της μονάδας αντικαθιστώντας τον αισθητήρα με μια κατάλληλη συσκευή ελέγχου SpO2. Εάν το μήνυμα παραμένει, αντικαταστήστε τη μονάδα.	Υψηλή
Ο αισθητήρας έχει λήξει. Αντικαταστήστε τον αισθητήρα SpO2. 040c00	Ο αισθητήρας SpO2 έχει λήξει	Αντικαταστήστε τον αισθητήρα SpO2. Εάν το πρόβλημα εξακολουθεί να υπάρχει, αντικαταστήστε το καλώδιο SpO2. Εάν το πρόβλημα εξακολουθεί να υπάρχει, επαληθεύστε τη λειτουργικότητα της μονάδας αντικαθιστώντας τον αισθητήρα με μια κατάλληλη συσκευή ελέγχου SpO2. Εάν το μήνυμα παραμένει, αντικαταστήστε τη μονάδα.	Υψηλή
Μη συμβατός αισθητήρας. Αντικαταστήστε τον αισθητήρα SpO2. 040d00	Ο αισθητήρας SpO2 δεν αναγνωρίζεται από το μόνιτορ	Αντικαταστήστε τον αισθητήρα SpO2. Εάν το πρόβλημα εξακολουθεί να υπάρχει, αντικαταστήστε το καλώδιο SpO2. Εάν το πρόβλημα εξακολουθεί να υπάρχει, επαληθεύστε τη λειτουργικότητα της μονάδας αντικαθιστώντας τον αισθητήρα με μια κατάλληλη συσκευή ελέγχου SpO2. Εάν το μήνυμα παραμένει, αντικαταστήστε τη μονάδα.	Υψηλή
Μη συμβατός αισθητήρας. Αντικαταστήστε τον αισθητήρα SpO2. 040e00	Ο αισθητήρας SpO2 δεν αναγνωρίζεται	Αντικαταστήστε τον αισθητήρα SpO2. Εάν το πρόβλημα εξακολουθεί να υπάρχει, αντικαταστήστε το καλώδιο SpO2. Εάν το πρόβλημα εξακολουθεί να υπάρχει, επαληθεύστε τη λειτουργικότητα της μονάδας αντικαθιστώντας τον αισθητήρα με μια κατάλληλη συσκευή ελέγχου SpO2. Εάν το μήνυμα παραμένει, αντικαταστήστε τη μονάδα.	Υψηλή
Αντικαταστήστε τον αισθητήρα SpO2. 040f00	Ο αισθητήρας SpO2 είναι ελαττωματικός	Αντικαταστήστε τον αισθητήρα SpO2. Εάν το πρόβλημα εξακολουθεί να υπάρχει, αντικαταστήστε το καλώδιο	Υψηλή

Μήνυμα	Πιθανή αιτία	Προτεινόμενη ενέργεια	Προτεραιότητα ειδοποιήσεων
		SpO2. Εάν το πρόβλημα εξακολουθεί να υπάρχει, επαληθεύστε τη λειτουργικότητα της μονάδας αντικαθιστώντας τον αισθητήρα με μια κατάλληλη συσκευή ελέγχου SpO2. Εάν το μήνυμα παραμένει, αντικαταστήστε τη μονάδα.	
Αντικαταστήστε τον αισθητήρα SpO2. Αντικαταστήστε το καλώδιο SpO2. 041000	Παρουσιάστηκε σφάλμα με τον αισθητήρα και το καλώδιο SpO2.	Ελέγξτε τη σύνδεση αισθητήρα και καλωδίου. Εάν το πρόβλημα εξακολουθεί να υπάρχει, αντικαταστήστε τον αισθητήρα SpO2. Εάν το πρόβλημα εξακολουθεί να υπάρχει, αντικαταστήστε το καλώδιο. Εάν το πρόβλημα εξακολουθεί να υπάρχει, επαληθεύστε τη λειτουργικότητα της μονάδας αντικαθιστώντας τον αισθητήρα με μια κατάλληλη συσκευή ελέγχου SpO2. Εάν το πρόβλημα παραμένει, αντικαταστήστε τη μονάδα.	Υψηλή
Ο αισθητήρας δεν είναι συνδεδεμένος. Κάντε απαλοιφή για να προσπαθήσετε ξανά. 041100	Ένας αυτοκόλλητος αισθητήρας SpO2 δεν είναι συνδεδεμένος	Συνδέστε τον αισθητήρα SpO2. Εάν το πρόβλημα εξακολουθεί να υπάρχει, αντικαταστήστε το καλώδιο SpO2. Εάν το πρόβλημα εξακολουθεί να υπάρχει, επαληθεύστε τη λειτουργικότητα της μονάδας αντικαθιστώντας τον αισθητήρα με μια κατάλληλη συσκευή ελέγχου SpO2. Εάν το μήνυμα παραμένει, αντικαταστήστε τη μονάδα.	Υψηλή
Ο αισθητήρας έχει λήξει. Αντικαταστήστε τον αισθητήρα SpO2. 041200	Ο αυτοκόλλητος αισθητήρας SpO2 έχει λήξει	Αντικαταστήστε τον αισθητήρα SpO2. Εάν το πρόβλημα εξακολουθεί να υπάρχει, αντικαταστήστε το καλώδιο SpO2. Εάν το πρόβλημα εξακολουθεί να υπάρχει, επαληθεύστε τη λειτουργικότητα της μονάδας αντικαθιστώντας τον αισθητήρα με μια κατάλληλη συσκευή ελέγχου SpO2. Εάν το μήνυμα παραμένει, αντικαταστήστε τη μονάδα.	Υψηλή
Μη συμβατός αισθητήρας. Αντικαταστήστε τον αισθητήρα SpO2. 041300	Ο αυτοκόλλητος αισθητήρας SpO2 δεν είναι συμβατός	Αντικαταστήστε τον αισθητήρα SpO2. Εάν το πρόβλημα εξακολουθεί να υπάρχει, αντικαταστήστε το καλώδιο SpO2. Εάν το πρόβλημα εξακολουθεί να υπάρχει, επαληθεύστε τη λειτουργικότητα της μονάδας αντικαθιστώντας τον αισθητήρα με μια κατάλληλη συσκευή ελέγχου SpO2. Εάν το	Υψηλή

Μήνυμα	Πιθανή αιτία	Προτεινόμενη ενέργεια	Προτεραιότητα ειδοποιήσεων
		μήνυμα παραμένει, αντικαταστήστε τη μονάδα.	
Μη συμβατός αισθητήρας. Αντικαταστήστε τον αισθητήρα SpO2. 041400	Ο αυτοκόλλητος αισθητήρας SpO2 δεν αναγνωρίζεται	Αντικαταστήστε τον αισθητήρα SpO2. Εάν το πρόβλημα εξακολουθεί να υπάρχει, αντικαταστήστε το καλώδιο SpO2. Εάν το πρόβλημα εξακολουθεί να υπάρχει, επαληθεύστε τη λειτουργικότητα της μονάδας αντικαθιστώντας τον αισθητήρα με μια κατάλληλη συσκευή ελέγχου SpO2. Εάν το μήνυμα παραμένει, αντικαταστήστε τη μονάδα.	Υψηλή
Αντικαταστήστε τον αισθητήρα SpO2. 041500	Ο αυτοκόλλητος αισθητήρας SpO2 είναι ελαττωματικός	Αντικαταστήστε τον αισθητήρα SpO2. Εάν το πρόβλημα εξακολουθεί να υπάρχει, αντικαταστήστε το καλώδιο SpO2. Εάν το πρόβλημα εξακολουθεί να υπάρχει, επαληθεύστε τη λειτουργικότητα της μονάδας αντικαθιστώντας τον αισθητήρα με μια κατάλληλη συσκευή ελέγχου SpO2. Εάν το μήνυμα παραμένει, αντικαταστήστε τη μονάδα.	Υψηλή
Γίνεται αναζήτηση σήματος παλμού. 041800	Αναζήτηση παλμού SpO2	Η αναζήτηση παλμού αποτελεί μέρος της κανονικής λειτουργίας και δεν έχει κάποια συσχετισμένη διορθωτική ενέργεια.	Υψηλή
SpO2 interference detected. (Ανιχνεύτηκε παρεμβολή στη μονάδα SpO2.) Clear to retry. (Κάντε απαλοιφή για να προσπαθήσετε ξανά.) 041900	Ανιχνεύτηκε παρεμβολή στη μονάδα SpO2.	Δεν απαιτείται καμία ενέργεια.	Υψηλή
Δείκτης χαμηλής αιμάτωσης. Κάντε απαλοιφή για να προσπαθήσετε ξανά. 041a00	Υπάρχει οριακή ποιότητα παλμού SpO2 ή ένα τεχνικό σφάλμα.	Εφαρμόστε τον αισθητήρα σε ένα καλύτερο αιματωμένο σημείο παρακολούθησης. Εκτιμήστε την κατάσταση του ασθενούς και, εάν υποδεικνύεται, επαληθεύστε την κατάσταση οξυγόνωσης μέσω κάποιου άλλου τρόπου. Εάν το πρόβλημα εξακολουθεί να υπάρχει, αντικαταστήστε τον αισθητήρα SpO2. Εάν το πρόβλημα εξακολουθεί να υπάρχει, αντικαταστήστε το καλώδιο. Εάν το πρόβλημα εξακολουθεί να υπάρχει, επαληθεύστε τη λειτουργικότητα της μονάδας αντικαθιστώντας τον	Υψηλή

Μήνυμα	Πιθανή αιτία	Προτεινόμενη ενέργεια	Προτεραιότητα ειδοποιήσεων
		αισθητήρα με μια κατάλληλη συσκευή ελέγχου SpO ₂ . Εάν το πρόβλημα παραμένει, αντικαταστήστε τη μονάδα.	
Ενεργή λειτουργία επίδειξης. 041b00	Η παράμετρος SpO ₂ είναι σε λειτουργία επίδειξης	Καμία. ¹	Υψηλή
Ο αισθητήρας δεν είναι συνδεδεμένος. Κάντε απαλοιφή για να προσπαθήσετε ξανά. 041c00	Ελέγξτε τη σύνδεση του αισθητήρα SpO ₂	Ελέγξτε τη σύνδεση αισθητήρα και καλωδίου. Εάν το πρόβλημα εξακολουθεί να υπάρχει, αντικαταστήστε τον αισθητήρα SpO ₂ . Εάν το πρόβλημα εξακολουθεί να υπάρχει, αντικαταστήστε το καλώδιο. Εάν το πρόβλημα εξακολουθεί να υπάρχει, επαληθεύστε τη λειτουργικότητα της μονάδας αντικαθιστώντας τον αισθητήρα με μια κατάλληλη συσκευή ελέγχου SpO ₂ . Εάν το πρόβλημα παραμένει, αντικαταστήστε τη μονάδα.	Υψηλή
Επανεκκίνηση μονάδας SpO ₂ . 041e00	Υπάρχει υπερχείλιση ουράς ακατέργαστων δεδομένων στη μονάδα SpO ₂	Εντοπίστηκε κάποια δυσλειτουργία. Υπάρχουν δύο πιθανές αιτίες για τις βλάβες αυτές. Πρώτον, η ισχύς που παρέχεται στην πλακέτα είναι εκτός προδιαγραφών. Στην περίπτωση αυτή, η βλάβη μπορεί να απαλειφθεί με την κατάργηση της υποκείμενης αιτίας. Δεύτερον, η πλακέτα παρουσιάζει πραγματική βλάβη υλικού και δεν είναι δυνατή η αποκατάσταση. Συνιστάται η αντικατάσταση της μονάδας SpO ₂ και αν το πρόβλημα εξακολουθεί να υφίσταται, αντικαταστήστε την κεντρική πλακέτα του μόνιτορ.	Υψηλή
Επανεκκίνηση μονάδας SpO ₂ . 041f00	Υπάρχει αστοχία υλικού στη μονάδα SpO ₂	Εντοπίστηκε κάποια δυσλειτουργία. Υπάρχουν δύο πιθανές αιτίες για τις βλάβες αυτές. Πρώτον, η ισχύς που παρέχεται στην πλακέτα είναι εκτός προδιαγραφών. Στην περίπτωση αυτή, η βλάβη μπορεί να απαλειφθεί με την κατάργηση της υποκείμενης αιτίας. Δεύτερον, η πλακέτα παρουσιάζει πραγματική βλάβη υλικού και δεν είναι δυνατή η αποκατάσταση. Συνιστάται η αντικατάσταση της μονάδας SpO ₂ και αν το πρόβλημα εξακολουθεί να υφίσταται, αντικαταστήστε την κεντρική πλακέτα του μόνιτορ.	Υψηλή

Μήνυμα	Πιθανή αιτία	Προτεινόμενη ενέργεια	Προτεραιότητα ειδοποιήσεων
Επανεκκίνηση μονάδας SpO ₂ . 042000	Υπάρχει αστοχία MCU στη μονάδα SpO ₂	Εντοπίστηκε κάποια δυσλειτουργία. Υπάρχουν δύο πιθανές αιτίες για τις βλάβες αυτές. Πρώτον, η ισχύς που παρέχεται στην πλακέτα είναι εκτός προδιαγραφών. Στην περίπτωση αυτή, η βλάβη μπορεί να απαλειφθεί με την κατάργηση της υποκείμενης αιτίας. Δεύτερον, η πλακέτα παρουσιάζει πραγματική βλάβη υλικού και δεν είναι δυνατή η αποκατάσταση. Συνιστάται η αντικατάσταση της μονάδας SpO ₂ και αν το πρόβλημα εξακολουθεί να υφίσταται, αντικαταστήστε την κεντρική πλακέτα του μόνιτορ.	Υψηλή
Επανεκκίνηση μονάδας SpO ₂ . 042100	Υπάρχει αστοχία επιτήρησης στη μονάδα SpO ₂	Εντοπίστηκε κάποια δυσλειτουργία. Υπάρχουν δύο πιθανές αιτίες για τις βλάβες αυτές. Πρώτον, η ισχύς που παρέχεται στην πλακέτα είναι εκτός προδιαγραφών. Στην περίπτωση αυτή, η βλάβη μπορεί να απαλειφθεί με την κατάργηση της υποκείμενης αιτίας. Δεύτερον, η πλακέτα παρουσιάζει πραγματική βλάβη υλικού και δεν είναι δυνατή η αποκατάσταση. Συνιστάται η αντικατάσταση της μονάδας SpO ₂ και αν το πρόβλημα εξακολουθεί να υφίσταται, αντικαταστήστε την κεντρική πλακέτα του μόνιτορ.	Υψηλή
Η μονάδα SpO ₂ δεν λειτουργεί. 042200	Υπάρχει ένας μη έγκυρος τύπος πλακέτας στη μονάδα SpO ₂	Εντοπίστηκε κάποια δυσλειτουργία. Υπάρχουν δύο πιθανές αιτίες για τις βλάβες αυτές. Πρώτον, η ισχύς που παρέχεται στην πλακέτα είναι εκτός προδιαγραφών. Στην περίπτωση αυτή, η βλάβη μπορεί να απαλειφθεί με την κατάργηση της υποκείμενης αιτίας. Δεύτερον, η πλακέτα παρουσιάζει πραγματική βλάβη υλικού και δεν είναι δυνατή η αποκατάσταση. Συνιστάται η αντικατάσταση της μονάδας SpO ₂ και αν το πρόβλημα εξακολουθεί να υφίσταται, αντικαταστήστε την κεντρική πλακέτα του μόνιτορ.	Υψηλή
Επανεκκίνηση μονάδας SpO ₂ . 042300	Υπάρχει μια μη έγκυρη κατάσταση κύριου στοιχείου ελέγχου στη μονάδα SpO ₂	Εντοπίστηκε κάποια δυσλειτουργία. Υπάρχουν δύο πιθανές αιτίες για τις βλάβες αυτές. Πρώτον, η ισχύς που παρέχεται στην πλακέτα είναι εκτός προδιαγραφών. Στην περίπτωση αυτή, η βλάβη μπορεί	Υψηλή

Μήνυμα	Πιθανή αιτία	Προτεινόμενη ενέργεια	Προτεραιότητα ειδοποιήσεων
Επανεκκίνηση μονάδας SpO2. 042400	Υπάρχει μια αστοχία μεταφοράς SRAM στη μονάδα SpO2	να απαλειφθεί με την κατάργηση της υποκείμενης αιτίας. Δεύτερον, η πλακέτα παρουσιάζει πραγματική βλάβη υλικού και δεν είναι δυνατή η αποκατάσταση. Συνιστάται η αντικατάσταση της μονάδας SpO2 και αν το πρόβλημα εξακολουθεί να υφίσταται, αντικαταστήστε την κεντρική πλακέτα του μόνιτορ.	Υψηλή
Επανεκκίνηση μονάδας SpO2. 042500	Υπάρχει υπερχείλιση ουράς εργασιών SRAM στη μονάδα SpO2	Εντοπίστηκε κάποια δυσλειτουργία. Υπάρχουν δύο πιθανές αιτίες για τις βλάβες αυτές. Πρώτον, η ισχύς που παρέχεται στην πλακέτα είναι εκτός προδιαγραφών. Στην περίπτωση αυτή, η βλάβη μπορεί να απαλειφθεί με την κατάργηση της υποκείμενης αιτίας. Δεύτερον, η πλακέτα παρουσιάζει πραγματική βλάβη υλικού και δεν είναι δυνατή η αποκατάσταση. Συνιστάται η αντικατάσταση της μονάδας SpO2 και αν το πρόβλημα εξακολουθεί να υφίσταται, αντικαταστήστε την κεντρική πλακέτα του μόνιτορ.	Υψηλή
Επανεκκίνηση μονάδας SpO2. 042600	Υπάρχει μια αστοχία βάσης δεδομένων στη μονάδα SpO2	Εντοπίστηκε κάποια δυσλειτουργία. Υπάρχουν δύο πιθανές αιτίες για τις βλάβες αυτές. Πρώτον, η ισχύς που παρέχεται στην πλακέτα είναι εκτός προδιαγραφών. Στην περίπτωση αυτή, η βλάβη μπορεί να απαλειφθεί με την κατάργηση της υποκείμενης αιτίας. Δεύτερον, η πλακέτα παρουσιάζει πραγματική βλάβη υλικού και δεν είναι δυνατή η αποκατάσταση. Συνιστάται η αντικατάσταση της μονάδας SpO2 και αν το	Υψηλή

Μήνυμα	Πιθανή αιτία	Προτεινόμενη ενέργεια	Προτεραιότητα ειδοποιήσεων
		πρόβλημα εξακολουθεί να υφίσταται, αντικαταστήστε την κεντρική πλακέτα του μόνιτορ.	
Επανεκκίνηση μονάδας SpO2. 042700	Υπάρχει μια μη έγκυρη συσκευή μνήμης flash στη μονάδα SpO2	Εντοπίστηκε κάποια δυσλειτουργία. Υπάρχουν δύο πιθανές αιτίες για τις βλάβες αυτές. Πρώτον, η ισχύς που παρέχεται στην πλακέτα είναι εκτός προδιαγραφών. Στην περίπτωση αυτή, η βλάβη μπορεί να απαλειφθεί με την κατάργηση της υποκείμενης αιτίας. Δεύτερον, η πλακέτα παρουσιάζει πραγματική βλάβη υλικού και δεν είναι δυνατή η αποκατάσταση. Συνιστάται η αντικατάσταση της μονάδας SpO2 και αν το πρόβλημα εξακολουθεί να υφίσταται, αντικαταστήστε την κεντρική πλακέτα του μόνιτορ.	Υψηλή
Επανεκκίνηση μονάδας SpO2. 042800	Υπάρχει σφάλμα διαμόρφωσης τάσης ανόδου της μονάδας SpO2	Εντοπίστηκε κάποια δυσλειτουργία. Υπάρχουν δύο πιθανές αιτίες για τις βλάβες αυτές. Πρώτον, η ισχύς που παρέχεται στην πλακέτα είναι εκτός προδιαγραφών. Στην περίπτωση αυτή, η βλάβη μπορεί να απαλειφθεί με την κατάργηση της υποκείμενης αιτίας. Δεύτερον, η πλακέτα παρουσιάζει πραγματική βλάβη υλικού και δεν είναι δυνατή η αποκατάσταση. Συνιστάται η αντικατάσταση της μονάδας SpO2 και αν το πρόβλημα εξακολουθεί να υφίσταται, αντικαταστήστε την κεντρική πλακέτα του μόνιτορ.	Υψηλή
Επανεκκίνηση μονάδας SpO2. 042900	Παρουσιάστηκε πρόβλημα με την αναλογική γείωση της μονάδας SpO2	Εντοπίστηκε κάποια δυσλειτουργία. Υπάρχουν δύο πιθανές αιτίες για τις βλάβες αυτές. Πρώτον, η ισχύς που παρέχεται στην πλακέτα είναι εκτός προδιαγραφών. Στην περίπτωση αυτή, η βλάβη μπορεί να απαλειφθεί με την κατάργηση της υποκείμενης αιτίας. Δεύτερον, η πλακέτα παρουσιάζει πραγματική βλάβη υλικού και δεν είναι δυνατή η αποκατάσταση. Συνιστάται η αντικατάσταση της μονάδας SpO2 και αν το πρόβλημα εξακολουθεί να υφίσταται, αντικαταστήστε την κεντρική πλακέτα του μόνιτορ.	Υψηλή

Μήνυμα	Πιθανή αιτία	Προτεινόμενη ενέργεια	Προτεραιότητα ειδοποιήσεων
Επανεκκίνηση μονάδας SpO ₂ . 042a00	Παρουσιάστηκε πρόβλημα με την ψηφιακή γείωση της μονάδας SpO ₂	Εντοπίστηκε κάποια δυσλειτουργία. Υπάρχουν δύο πιθανές αιτίες για τις βλάβες αυτές. Πρώτον, η ισχύς που παρέχεται στην πλακέτα είναι εκτός προδιαγραφών. Στην περίπτωση αυτή, η βλάβη μπορεί να απαλειφθεί με την κατάργηση της υποκείμενης αιτίας. Δεύτερον, η πλακέτα παρουσιάζει πραγματική βλάβη υλικού και δεν είναι δυνατή η αποκατάσταση. Συνιστάται η αντικατάσταση της μονάδας SpO ₂ και αν το πρόβλημα εξακολουθεί να υφίσταται, αντικαταστήστε την κεντρική πλακέτα του μόνιτορ.	Υψηλή
Επανεκκίνηση μονάδας SpO ₂ . 042b00	Παρουσιάστηκε πρόβλημα με την γείωση LED της μονάδας SpO ₂	Εντοπίστηκε κάποια δυσλειτουργία. Υπάρχουν δύο πιθανές αιτίες για τις βλάβες αυτές. Πρώτον, η ισχύς που παρέχεται στην πλακέτα είναι εκτός προδιαγραφών. Στην περίπτωση αυτή, η βλάβη μπορεί να απαλειφθεί με την κατάργηση της υποκείμενης αιτίας. Δεύτερον, η πλακέτα παρουσιάζει πραγματική βλάβη υλικού και δεν είναι δυνατή η αποκατάσταση. Συνιστάται η αντικατάσταση της μονάδας SpO ₂ και αν το πρόβλημα εξακολουθεί να υφίσταται, αντικαταστήστε την κεντρική πλακέτα του μόνιτορ.	Υψηλή
Επανεκκίνηση μονάδας SpO ₂ . 042c00	Παρουσιάστηκε πρόβλημα με την τάση αναφοράς της μονάδας SpO ₂	Εντοπίστηκε κάποια δυσλειτουργία. Υπάρχουν δύο πιθανές αιτίες για τις βλάβες αυτές. Πρώτον, η ισχύς που παρέχεται στην πλακέτα είναι εκτός προδιαγραφών. Στην περίπτωση αυτή, η βλάβη μπορεί να απαλειφθεί με την κατάργηση της υποκείμενης αιτίας. Δεύτερον, η πλακέτα παρουσιάζει πραγματική βλάβη υλικού και δεν είναι δυνατή η αποκατάσταση. Συνιστάται η αντικατάσταση της μονάδας SpO ₂ και αν το πρόβλημα εξακολουθεί να υφίσταται, αντικαταστήστε την κεντρική πλακέτα του μόνιτορ.	Υψηλή
Επανεκκίνηση μονάδας SpO ₂ . 042d00	Παρουσιάστηκε πρόβλημα με την τάση πυρήνα DSP της μονάδας SpO ₂	Εντοπίστηκε κάποια δυσλειτουργία. Υπάρχουν δύο πιθανές αιτίες για τις βλάβες αυτές. Πρώτον, η ισχύς που παρέχεται στην πλακέτα είναι εκτός προδιαγραφών. Στην περίπτωση αυτή, η βλάβη μπορεί	Υψηλή

Μήνυμα	Πιθανή αιτία	Προτεινόμενη ενέργεια	Προτεραιότητα ειδοποιήσεων
Επανεκκίνηση μονάδας SrO2. 042e00	Παρουσιάστηκε πρόβλημα με την φιλτραρισμένη τάση εισόδου της μονάδας SrO2	να απαλειφθεί με την κατάργηση της υποκείμενης αιτίας. Δεύτερον, η πλακέτα παρουσιάζει πραγματική βλάβη υλικού και δεν είναι δυνατή η αποκατάσταση. Συνιστάται η αντικατάσταση της μονάδας SrO2 και αν το πρόβλημα εξακολουθεί να υφίσταται, αντικαταστήστε την κεντρική πλακέτα του μόνιτορ.	Υψηλή
Επανεκκίνηση μονάδας SrO2. 042f00	Παρουσιάστηκε πρόβλημα με την τάση εισόδου/εξόδου DSP της μονάδας SrO2	Εντοπίστηκε κάποια δυσλειτουργία. Υπάρχουν δύο πιθανές αιτίες για τις βλάβες αυτές. Πρώτον, η ισχύς που παρέχεται στην πλακέτα είναι εκτός προδιαγραφών. Στην περίπτωση αυτή, η βλάβη μπορεί να απαλειφθεί με την κατάργηση της υποκείμενης αιτίας. Δεύτερον, η πλακέτα παρουσιάζει πραγματική βλάβη υλικού και δεν είναι δυνατή η αποκατάσταση. Συνιστάται η αντικατάσταση της μονάδας SrO2 και αν το πρόβλημα εξακολουθεί να υφίσταται, αντικαταστήστε την κεντρική πλακέτα του μόνιτορ.	Υψηλή
Επανεκκίνηση μονάδας SrO2. 043000	Παρουσιάστηκε πρόβλημα με τη θετική τάση ανιχνευτή της μονάδας SrO2	Εντοπίστηκε κάποια δυσλειτουργία. Υπάρχουν δύο πιθανές αιτίες για τις βλάβες αυτές. Πρώτον, η ισχύς που παρέχεται στην πλακέτα είναι εκτός προδιαγραφών. Στην περίπτωση αυτή, η βλάβη μπορεί να απαλειφθεί με την κατάργηση της υποκείμενης αιτίας. Δεύτερον, η πλακέτα παρουσιάζει πραγματική βλάβη υλικού και δεν είναι δυνατή η αποκατάσταση. Συνιστάται η αντικατάσταση της μονάδας SrO2 και αν το πρόβλημα εξακολουθεί να υφίσταται, αντικαταστήστε την κεντρική πλακέτα του μόνιτορ.	Υψηλή

Μήνυμα	Πιθανή αιτία	Προτεινόμενη ενέργεια	Προτεραιότητα ειδοποιήσεων
		πρόβλημα εξακολουθεί να υφίσταται, αντικαταστήστε την κεντρική πλακέτα του μόνιτορ.	
Επανεκκίνηση μονάδας SpO2. 043100	Παρουσιάστηκε πρόβλημα με την αρνητική τάση ανιχνευτή της μονάδας SpO2	Εντοπίστηκε κάποια δυσλειτουργία. Υπάρχουν δύο πιθανές αιτίες για τις βλάβες αυτές. Πρώτον, η ισχύς που παρέχεται στην πλακέτα είναι εκτός προδιαγραφών. Στην περίπτωση αυτή, η βλάβη μπορεί να απαλειφθεί με την κατάργηση της υποκείμενης αιτίας. Δεύτερον, η πλακέτα παρουσιάζει πραγματική βλάβη υλικού και δεν είναι δυνατή η αποκατάσταση. Συνιστάται η αντικατάσταση της μονάδας SpO2 και αν το πρόβλημα εξακολουθεί να υφίσταται, αντικαταστήστε την κεντρική πλακέτα του μόνιτορ.	Υψηλή
Επανεκκίνηση μονάδας SpO2. 043200	Παρουσιάστηκε πρόβλημα με τη θετική τάση LED της μονάδας SpO2	Εντοπίστηκε κάποια δυσλειτουργία. Υπάρχουν δύο πιθανές αιτίες για τις βλάβες αυτές. Πρώτον, η ισχύς που παρέχεται στην πλακέτα είναι εκτός προδιαγραφών. Στην περίπτωση αυτή, η βλάβη μπορεί να απαλειφθεί με την κατάργηση της υποκείμενης αιτίας. Δεύτερον, η πλακέτα παρουσιάζει πραγματική βλάβη υλικού και δεν είναι δυνατή η αποκατάσταση. Συνιστάται η αντικατάσταση της μονάδας SpO2 και αν το πρόβλημα εξακολουθεί να υφίσταται, αντικαταστήστε την κεντρική πλακέτα του μόνιτορ.	Υψηλή
Επανεκκίνηση μονάδας SpO2. 043300	Παρουσιάστηκε πρόβλημα με την τάση τροφοδοτικού LED της μονάδας SpO2	Εντοπίστηκε κάποια δυσλειτουργία. Υπάρχουν δύο πιθανές αιτίες για τις βλάβες αυτές. Πρώτον, η ισχύς που παρέχεται στην πλακέτα είναι εκτός προδιαγραφών. Στην περίπτωση αυτή, η βλάβη μπορεί να απαλειφθεί με την κατάργηση της υποκείμενης αιτίας. Δεύτερον, η πλακέτα παρουσιάζει πραγματική βλάβη υλικού και δεν είναι δυνατή η αποκατάσταση. Συνιστάται η αντικατάσταση της μονάδας SpO2 και αν το πρόβλημα εξακολουθεί να υφίσταται, αντικαταστήστε την κεντρική πλακέτα του μόνιτορ.	Υψηλή

Μήνυμα	Πιθανή αιτία	Προτεινόμενη ενέργεια	Προτεραιότητα ειδοποιήσεων
Επανεκκίνηση μονάδας SpO2. 043400	Παρουσιάστηκε πρόβλημα με τη θετική τάση προενίσχυσης της μονάδας SpO2	Εντοπίστηκε κάποια δυσλειτουργία. Υπάρχουν δύο πιθανές αιτίες για τις βλάβες αυτές. Πρώτον, η ισχύς που παρέχεται στην πλακέτα είναι εκτός προδιαγραφών. Στην περίπτωση αυτή, η βλάβη μπορεί να απαλειφθεί με την κατάργηση της υποκείμενης αιτίας. Δεύτερον, η πλακέτα παρουσιάζει πραγματική βλάβη υλικού και δεν είναι δυνατή η αποκατάσταση. Συνιστάται η αντικατάσταση της μονάδας SpO2 και αν το πρόβλημα εξακολουθεί να υφίσταται, αντικαταστήστε την κεντρική πλακέτα του μόνιτορ.	Υψηλή
Επανεκκίνηση μονάδας SpO2. 043500	Παρουσιάστηκε πρόβλημα με το αναγνωριστικό αισθητήρα SpO2	Εντοπίστηκε κάποια δυσλειτουργία. Υπάρχουν δύο πιθανές αιτίες για τις βλάβες αυτές. Πρώτον, η ισχύς που παρέχεται στην πλακέτα είναι εκτός προδιαγραφών. Στην περίπτωση αυτή, η βλάβη μπορεί να απαλειφθεί με την κατάργηση της υποκείμενης αιτίας. Δεύτερον, η πλακέτα παρουσιάζει πραγματική βλάβη υλικού και δεν είναι δυνατή η αποκατάσταση. Συνιστάται η αντικατάσταση της μονάδας SpO2 και αν το πρόβλημα εξακολουθεί να υφίσταται, αντικαταστήστε την κεντρική πλακέτα του μόνιτορ.	Υψηλή
Επανεκκίνηση μονάδας SpO2. 043600	Παρουσιάστηκε πρόβλημα με το θερμίστορ της μονάδας SpO2	Εντοπίστηκε κάποια δυσλειτουργία. Υπάρχουν δύο πιθανές αιτίες για τις βλάβες αυτές. Πρώτον, η ισχύς που παρέχεται στην πλακέτα είναι εκτός προδιαγραφών. Στην περίπτωση αυτή, η βλάβη μπορεί να απαλειφθεί με την κατάργηση της υποκείμενης αιτίας. Δεύτερον, η πλακέτα παρουσιάζει πραγματική βλάβη υλικού και δεν είναι δυνατή η αποκατάσταση. Συνιστάται η αντικατάσταση της μονάδας SpO2 και αν το πρόβλημα εξακολουθεί να υφίσταται, αντικαταστήστε την κεντρική πλακέτα του μόνιτορ.	Υψηλή
Επανεκκίνηση μονάδας SpO2. 043700	Παρουσιάστηκε πρόβλημα με το ρεύμα της λυχνίας LED της μονάδας SpO2	Εντοπίστηκε κάποια δυσλειτουργία. Υπάρχουν δύο πιθανές αιτίες για τις βλάβες αυτές. Πρώτον, η ισχύς που παρέχεται στην πλακέτα είναι εκτός προδιαγραφών. Στην περίπτωση αυτή, η βλάβη μπορεί	Υψηλή

Μήνυμα	Πιθανή αιτία	Προτεινόμενη ενέργεια	Προτεραιότητα ειδοποιήσεων
		να απαλειφθεί με την κατάργηση της υποκείμενης αιτίας. Δεύτερον, η πλακέτα παρουσιάζει πραγματική βλάβη υλικού και δεν είναι δυνατή η αποκατάσταση. Συνιστάται η αντικατάσταση της μονάδας SpO2 και αν το πρόβλημα εξακολουθεί να υφίσταται, αντικαταστήστε την κεντρική πλακέτα του μόνιτορ.	
SpO2 rebooting. (Γίνεται επανεκκίνηση της μονάδας SpO2.) 043800	Παρουσιάστηκε πρόβλημα με την προενίσχυση της μονάδας SpO2	Εντοπίστηκε κάποια δυσλειτουργία. Υπάρχουν δύο πιθανές αιτίες για τις βλάβες αυτές. Πρώτον, η ισχύς που παρέχεται στην πλακέτα είναι εκτός προδιαγραφών. Στην περίπτωση αυτή, η βλάβη μπορεί να απαλειφθεί με την κατάργηση της υποκείμενης αιτίας. Δεύτερον, η πλακέτα παρουσιάζει πραγματική βλάβη υλικού και δεν είναι δυνατή η αποκατάσταση. Συνιστάται η αντικατάσταση της μονάδας SpO2 και αν το πρόβλημα εξακολουθεί να υφίσταται, αντικαταστήστε την κεντρική πλακέτα του μόνιτορ.	Υψηλή
Επανεκκίνηση μονάδας SpO2. 044300	Η μονάδα SpO2 έλαβε ένα ακατάλληλο πακέτο	Υπάρχει μια εσωτερική δυσλειτουργία λογισμικού στην κεντρική πλακέτα PCBA. Ενημερώστε το λογισμικό. Εάν το πρόβλημα παραμένει, αντικαταστήστε τη μονάδα.	Υψηλή
Επανεκκίνηση μονάδας SpO2. 044400	Η μονάδα SpO2 έλαβε μια ακατάλληλη εντολή	Υπάρχει μια εσωτερική δυσλειτουργία λογισμικού στην κεντρική πλακέτα PCBA. Ενημερώστε το λογισμικό. Εάν το πρόβλημα παραμένει, αντικαταστήστε τη μονάδα.	Υψηλή
Επανεκκίνηση μονάδας SpO2. 044500	Η μονάδα SpO2 έλαβε μια εντολή που θα οδηγούσε σε μεγαλύτερη έξοδο από αυτήν που μπορεί να υποστηρίξει η ταχύτητα baud	Υπάρχει μια εσωτερική δυσλειτουργία λογισμικού στην κεντρική πλακέτα PCBA. Ενημερώστε το λογισμικό. Εάν το πρόβλημα παραμένει, αντικαταστήστε τη μονάδα.	Υψηλή
Επανεκκίνηση μονάδας SpO2. 044600	Η μονάδα SpO2 έλαβε μια εντολή που απαιτεί μια εφαρμογή που δεν υπάρχει	Υπάρχει μια εσωτερική δυσλειτουργία λογισμικού στην κεντρική πλακέτα PCBA. Ενημερώστε το λογισμικό. Εάν το πρόβλημα παραμένει, αντικαταστήστε τη μονάδα.	Υψηλή
SpO2 rebooting. (Γίνεται επανεκκίνηση)	Η μονάδα SpO2 έλαβε μια εντολή ενόσω ήταν ακόμα κλειδωμένη	Υπάρχει μια εσωτερική δυσλειτουργία λογισμικού στην κεντρική πλακέτα PCBA.	Υψηλή

Μήνυμα	Πιθανή αιτία	Προτεινόμενη ενέργεια	Προτεραιότητα ειδοποιήσεων
της μονάδας SpO2.) 044700		Ενημερώστε το λογισμικό. Εάν το πρόβλημα παραμένει, αντικαταστήστε τη μονάδα.	
SpO2 low signal quality. (Χαμηλή ποιότητα σήματος SpO2.) Check sensor. (Ελέγξτε τον αισθητήρα.) 044f00	Χαμηλή ποιότητα σήματος κορεσμού μονάδας SpO2	Εφαρμόστε εκ νέου τον αισθητήρα στον ασθενή. Εάν το πρόβλημα εξακολουθεί να υπάρχει, αντικαταστήστε τον αισθητήρα SpO2. Εάν το πρόβλημα εξακολουθεί να υπάρχει, αντικαταστήστε το καλώδιο. Εάν το πρόβλημα εξακολουθεί να υπάρχει, επαληθεύστε τη λειτουργικότητα της μονάδας αντικαθιστώντας τον αισθητήρα με μια κατάλληλη συσκευή ελέγχου SpO2. Εάν το μήνυμα παραμένει, αντικαταστήστε τη μονάδα.	Υψηλή
SpO2 rebooting. (Γίνεται επανεκκίνηση της μονάδας SpO2.) 045000	Χαμηλή αξιοπιστία σφυγμού	Εφαρμόστε εκ νέου τον αισθητήρα στον ασθενή. Εάν το πρόβλημα εξακολουθεί να υπάρχει, αντικαταστήστε τον αισθητήρα SpO2. Εάν το πρόβλημα εξακολουθεί να υπάρχει, αντικαταστήστε το καλώδιο. Εάν το πρόβλημα εξακολουθεί να υπάρχει, επαληθεύστε τη λειτουργικότητα της μονάδας αντικαθιστώντας τον αισθητήρα με μια κατάλληλη συσκευή ελέγχου SpO2. Εάν το μήνυμα παραμένει, αντικαταστήστε τη μονάδα.	Υψηλή
SpO2 low signal quality. (Χαμηλή ποιότητα σήματος SpO2.) Check sensor. (Ελέγξτε τον αισθητήρα.) 045100	Χαμηλή αξιοπιστία δείκτη αιμάτωσης	Εφαρμόστε εκ νέου τον αισθητήρα στον ασθενή. Εάν το πρόβλημα εξακολουθεί να υπάρχει, αντικαταστήστε τον αισθητήρα SpO2. Εάν το πρόβλημα εξακολουθεί να υπάρχει, αντικαταστήστε το καλώδιο. Εάν το πρόβλημα εξακολουθεί να υπάρχει, επαληθεύστε τη λειτουργικότητα της μονάδας αντικαθιστώντας τον αισθητήρα με μια κατάλληλη συσκευή ελέγχου SpO2. Εάν το μήνυμα παραμένει, αντικαταστήστε τη μονάδα.	Υψηλή
RRp low confidence. (Χαμηλή αξιοπιστία RRp.) Check sensor. (Ελέγξτε τον αισθητήρα.) 045200	Χαμηλή αξιοπιστία RRp	Εφαρμόστε εκ νέου τον αισθητήρα στον ασθενή. Μετακινήστε τον αισθητήρα σε ένα σημείο καλύτερης αιμάτωσης ή σε ένα σημείο όπου οι κινήσεις είναι λιγότερες. Εάν το πρόβλημα εξακολουθεί να υπάρχει, αντικαταστήστε τον αισθητήρα SpO2. Εάν το πρόβλημα	Υψηλή

Μήνυμα	Πιθανή αιτία	Προτεινόμενη ενέργεια	Προτεραιότητα ειδοποιήσεων
		εξακολουθεί να υπάρχει, αντικαταστήστε το καλώδιο. Εάν το πρόβλημα εξακολουθεί να υπάρχει, επαληθεύστε τη λειτουργικότητα της μονάδας αντικαθιστώντας τον αισθητήρα με μια κατάλληλη συσκευή ελέγχου SpO ₂ . Εάν το μήνυμα παραμένει, αντικαταστήστε τη μονάδα.	
<p>¹Η λειτουργία επίδειξης αναφέρεται όταν συνδέετε ένα εργαλείο επίδειξης Masimo μέσα στην υποδοχή καλωδίου ασθενούς. Το εργαλείο αυτό προσομοιώνει έναν συνδεδεμένο ασθενή και χρησιμοποιείται μόνο σε περιβάλλον ανάπτυξης. Καθώς αυτό το εργαλείο προσομοιώνει έναν ασθενή χωρίς στην πραγματικότητα να υπάρχει συνδεδεμένος ασθενής, δεν θα πρέπει ΠΟΤΕ να βρίσκεται σε κλινικό περιβάλλον.</p>			

Μηνύματα Nellcor

Μήνυμα	Πιθανή αιτία	Προτεινόμενη ενέργεια	Προτεραιότητα ειδοποιήσεων
Sensor not connected. (Ο αισθητήρας δεν είναι συνδεδεμένος.) Clear to retry. (Κάντε απαλοιφή για να προσπαθήσετε ξανά.) 043900	Ο αισθητήρας SpO ₂ δεν είναι συνδεδεμένος	Συνδέστε τον αισθητήρα SpO ₂ . Εάν το πρόβλημα εξακολουθεί να υπάρχει, αντικαταστήστε το καλώδιο SpO ₂ . Εάν το πρόβλημα εξακολουθεί να υπάρχει, επαληθεύστε τη λειτουργικότητα της μονάδας αντικαθιστώντας τον αισθητήρα με μια κατάλληλη συσκευή ελέγχου SpO ₂ . Εάν το μήνυμα παραμένει, αντικαταστήστε τη μονάδα.	Υψηλή
Searching for pulse signal. (Γίνεται αναζήτηση σήματος παλμού.) 043a00	Αναζήτηση παλμού SpO ₂	Καμία ¹	Υψηλή
SpO ₂ interference detected. (Ανιχνεύτηκε παρεμβολή στη μονάδα SpO ₂ .) Clear to retry. (Κάντε απαλοιφή για να προσπαθήσετε ξανά.) 043c00	Ανιχνεύτηκε παρεμβολή στη μονάδα SpO ₂ .	Εφαρμόστε εκ νέου τον αισθητήρα στον ασθενή. Εάν το πρόβλημα εξακολουθεί να υπάρχει, αντικαταστήστε τον αισθητήρα SpO ₂ . Εάν το πρόβλημα εξακολουθεί να υπάρχει, αντικαταστήστε το καλώδιο. Εάν το πρόβλημα εξακολουθεί να υπάρχει, επαληθεύστε τη λειτουργικότητα της μονάδας αντικαθιστώντας τον αισθητήρα με μια κατάλληλη συσκευή ελέγχου SpO ₂ . Εάν το μήνυμα παραμένει, αντικαταστήστε τη μονάδα.	Υψηλή

Μήνυμα	Πιθανή αιτία	Προτεινόμενη ενέργεια	Προτεραιότητα ειδοποιήσεων
Επανεκκίνηση μονάδας SpO2. 043d00	Σφάλμα υλικού της μονάδας SpO2	Ανιχνεύτηκε ένα σφάλμα υλικού μονάδας. Αντικαταστήστε τη μονάδα.	Υψηλή
Επανεκκίνηση μονάδας SpO2. 043e00	Σφάλμα υλικού της μονάδας SpO2	Ανιχνεύτηκε ένα σφάλμα υλικού μονάδας. Αντικαταστήστε τη μονάδα.	Υψηλή
Επανεκκίνηση μονάδας SpO2. 043f00	Σφάλμα λογισμικού της μονάδας SpO2	Ανιχνεύτηκε ένα σφάλμα λογισμικού μονάδας. Περιμένετε να εκτελέσει επαναφορά η μονάδα.	Υψηλή
SpO2 rebooting. (Γίνεται επανεκκίνηση της μονάδας SpO2.) 044000	Η μονάδα SpO2 έλαβε ένα ακατάλληλο μήνυμα	Καμία. Επικοινωνήστε με την τεχνική υποστήριξη της Hillrom: hillrom.com/en-us/about-us/locations/ .	Υψηλή
Replace the SpO2 sensor. (Αντικαταστήστε τον αισθητήρα SpO2.) 044100	Ελαττωματικός αισθητήρας SpO2.	Αντικαταστήστε τον αισθητήρα SpO2. Εάν το πρόβλημα εξακολουθεί να υπάρχει, αντικαταστήστε τον αισθητήρα SpO2. Εάν το πρόβλημα εξακολουθεί να υπάρχει, αντικαταστήστε το καλώδιο. Εάν το πρόβλημα εξακολουθεί να υπάρχει, επαληθεύστε τη λειτουργικότητα της μονάδας αντικαθιστώντας τον αισθητήρα με μια κατάλληλη συσκευή ελέγχου SpO2. Εάν το μήνυμα παραμένει, αντικαταστήστε τη μονάδα.	Υψηλή
Επανεκκίνηση μονάδας SpO2. 044200	Η μονάδα SpO2 έλαβε ένα ακατάλληλο μήνυμα	Καμία. Επικοινωνήστε με την τεχνική υποστήριξη της Hillrom: hillrom.com/en-us/about-us/locations/ .	Υψηλή

¹Η αναζήτηση παλμού αποτελεί ένα κανονικό μέρος της λειτουργίας και δεν έχει κάποια συσχτισμένη διορθωτική ενέργεια.

Μηνύματα Nonin

Μήνυμα	Πιθανή αιτία	Προτεινόμενη ενέργεια	Προτεραιότητα ειδοποιήσεων
Ο αισθητήρας δεν είναι συνδεδεμένος. Κάντε απαλοιφή για να προσπαθήσετε ξανά. 040100	Ο αισθητήρας SpO2 δεν είναι συνδεδεμένος	Συνδέστε τον αισθητήρα SpO2. Εάν το πρόβλημα εξακολουθεί να υπάρχει, αντικαταστήστε το καλώδιο SpO2. Εάν το πρόβλημα εξακολουθεί να υπάρχει, επαληθεύστε τη λειτουργικότητα της μονάδας αντικαθιστώντας τον αισθητήρα με μια κατάλληλη συσκευή ελέγχου SpO2. Εάν το	Υψηλή

Μήνυμα	Πιθανή αιτία	Προτεινόμενη ενέργεια	Προτεραιότητα ειδοποιήσεων
		μήνυμα παραμένει, αντικαταστήστε τη μονάδα.	
Γίνεται αναζήτηση σήματος παλμού. 040200	Καμία	Καμία ¹	Υψηλή
Ανιχνεύτηκε παρεμβολή SpO ₂ . Κάντε απαλοιφή για να προσπαθήσετε ξανά. 040400	Ανιχνεύτηκε η παρεμβολή SpO ₂ .	Εφαρμόστε εκ νέου τον αισθητήρα στον ασθενή. Εάν το πρόβλημα εξακολουθεί να υπάρχει, αντικαταστήστε τον αισθητήρα SpO ₂ . Εάν το πρόβλημα εξακολουθεί να υπάρχει, αντικαταστήστε το καλώδιο. Εάν το πρόβλημα εξακολουθεί να υπάρχει, επαληθεύστε τη λειτουργικότητα της μονάδας αντικαθιστώντας τον αισθητήρα με μια κατάλληλη συσκευή ελέγχου SpO ₂ . Εάν το μήνυμα παραμένει, αντικαταστήστε τη μονάδα.	Υψηλή
Δείκτης χαμηλής αιμάτωσης SpO ₂ . Κάντε απαλοιφή για να προσπαθήσετε ξανά. 040500	Οριακή ποιότητα παλμού SpO ₂ ή τεχνικό σφάλμα	Εφαρμόστε εκ νέου τον αισθητήρα στον ασθενή. Εάν το πρόβλημα εξακολουθεί να υπάρχει, αντικαταστήστε τον αισθητήρα SpO ₂ . Εάν το πρόβλημα εξακολουθεί να υπάρχει, αντικαταστήστε το καλώδιο. Εάν το πρόβλημα εξακολουθεί να υπάρχει, επαληθεύστε τη λειτουργικότητα της μονάδας αντικαθιστώντας τον αισθητήρα με μια κατάλληλη συσκευή ελέγχου SpO ₂ . Εάν το μήνυμα παραμένει, αντικαταστήστε τη μονάδα.	Υψηλή

¹Η αναζήτηση παλμού αποτελεί ένα κανονικό μέρος της λειτουργίας και δεν έχει κάποια συσχέτισμένη διορθωτική ενέργεια.

Μηνύματα θερμοκρασίας

Μηνύματα από το SureTemp

Μήνυμα	Πιθανή αιτία	Προτεινόμενη ενέργεια	Προτεραιότητα ειδοποιήσεων
Temperature not functional. (Η θερμοκρασία δεν λειτουργεί.) 030105	Αναντιστοιχία CRC στο μήνυμα WACP στη μονάδα θερμοκρασίας	Εσωτερική δυσλειτουργία. Εάν το πρόβλημα παραμένει, αντικαταστήστε τη μονάδα.	Υψηλή

Μήνυμα	Πιθανή αιτία	Προτεινόμενη ενέργεια	Προτεραιότητα ειδοποιήσεων
Temperature not functional. (Η θερμοκρασία δεν λειτουργεί.) 030201	Το μήνυμα αυτό δεν εφαρμόζεται από τη μονάδα θερμοκρασίας	Εσωτερική δυσλειτουργία. Εάν το πρόβλημα παραμένει, αντικαταστήστε τη μονάδα.	Υψηλή
Temperature not functional. (Η θερμοκρασία δεν λειτουργεί.) 030202	Το μήνυμα αυτό δεν υποστηρίζεται από τη μονάδα θερμοκρασίας	Εσωτερική δυσλειτουργία. Εάν το πρόβλημα παραμένει, αντικαταστήστε τη μονάδα.	Υψηλή
Temperature not functional. (Η θερμοκρασία δεν λειτουργεί.) 030203	Η μνήμη της μονάδας θερμοκρασίας έχει εξαντληθεί.	Εσωτερική δυσλειτουργία. Εάν το πρόβλημα παραμένει, αντικαταστήστε τη μονάδα.	Υψηλή
Temperature not functional. (Η θερμοκρασία δεν λειτουργεί.) 030205	Η μονάδα θερμοκρασίας έλαβε μια μη έγκυρη παράμετρο	Εσωτερική δυσλειτουργία. Εάν το πρόβλημα παραμένει, αντικαταστήστε τη μονάδα.	Υψηλή
Temperature not functional. (Η θερμοκρασία δεν λειτουργεί.) 030206	Η παράμετρος που παρέχεται από τη μονάδα θερμοκρασίας είναι εκτός του επιτρεπόμενου εύρους για το καθορισμένο μήνυμα.	Εσωτερική δυσλειτουργία. Εάν το πρόβλημα παραμένει, αντικαταστήστε τη μονάδα.	Υψηλή
Temperature not functional. (Η θερμοκρασία δεν λειτουργεί.) 030207	Το μήνυμα από τη μονάδα θερμοκρασίας απαιτεί ένα αντικείμενο, αλλά δεν περιείχε κάποιο.	Εσωτερική δυσλειτουργία. Εάν το πρόβλημα παραμένει, αντικαταστήστε τη μονάδα.	Υψηλή
Temperature not functional. (Η θερμοκρασία δεν λειτουργεί.) 030208	Δεν ήταν δυνατή η αποσειριοποίηση του παρεχόμενου με το μήνυμα αντικειμένου της μονάδας θερμοκρασίας.	Εσωτερική δυσλειτουργία. Εάν το πρόβλημα παραμένει, αντικαταστήστε τη μονάδα.	Υψηλή
Temperature not functional. (Η θερμοκρασία δεν λειτουργεί.) 030209	Δεν ήταν δυνατή η σειριοποίηση του αντικειμένου της μονάδας θερμοκρασίας.	Εσωτερική δυσλειτουργία. Εάν το πρόβλημα παραμένει, αντικαταστήστε τη μονάδα.	Υψηλή
Temperature not functional. (Η θερμοκρασία δεν λειτουργεί.) 03020A	Το μήνυμα της μονάδας θερμοκρασίας εκτελεί ένα ερώτημα/ μια ενέργεια όταν η κατάσταση της μονάδας απαγορεύει	Εσωτερική δυσλειτουργία. Εάν το πρόβλημα παραμένει, αντικαταστήστε τη μονάδα.	Υψηλή

Μήνυμα	Πιθανή αιτία	Προτεινόμενη ενέργεια	Προτεραιότητα ειδοποιήσεων
	το ερώτημα/ ενέργεια.		
Temperature not functional. (Η θερμοκρασία δεν λειτουργεί.) 03020B	Το στοιχείο που ζητήθηκε από τη μονάδα θερμοκρασίας δεν είναι διαθέσιμο τη συγκεκριμένη στιγμή λόγω της κατάστασης της μονάδας.	Εσωτερική δυσλειτουργία. Εάν το πρόβλημα παραμένει, αντικαταστήστε τη μονάδα.	Υψηλή
Temperature not functional. (Η θερμοκρασία δεν λειτουργεί.) 030503	Οι εργοστασιακές ρυθμίσεις και οι πληροφορίες βαθμονόμησης της μονάδας θερμοκρασίας είναι κατεστραμμένες.	Εσωτερική δυσλειτουργία. Εάν το πρόβλημα παραμένει, αντικαταστήστε τη μονάδα.	Υψηλή
Temperature not functional. (Η θερμοκρασία δεν λειτουργεί.) 030504	Οι ρυθμίσεις χρήστη της μονάδας θερμοκρασίας είναι κατεστραμμένες.	Εσωτερική δυσλειτουργία. Εάν το πρόβλημα παραμένει, αντικαταστήστε τη μονάδα.	Υψηλή
Temperature not functional. (Η θερμοκρασία δεν λειτουργεί.) 030509	Η βαθμονόμηση της μονάδας θερμοκρασίας δεν έχει οριστεί.	Εσωτερική δυσλειτουργία. Εάν το πρόβλημα παραμένει, αντικαταστήστε τη μονάδα.	Υψηλή
Temperature not functional. (Η θερμοκρασία δεν λειτουργεί.) 03050C	Το αρχείο καταγραφής σφαλμάτων της μονάδας θερμοκρασίας είναι κατεστραμμένο.	Εσωτερική δυσλειτουργία. Εάν το πρόβλημα παραμένει, αντικαταστήστε τη μονάδα.	Υψηλή
Temperature not functional. (Η θερμοκρασία δεν λειτουργεί.) 030516	Ανιχνεύτηκε μια δυσλειτουργία υλικού στη μονάδα θερμοκρασίας.	Εσωτερική δυσλειτουργία. Εάν το πρόβλημα παραμένει, αντικαταστήστε τη μονάδα.	Υψηλή
Temperature not functional. (Η θερμοκρασία δεν λειτουργεί.) 030518	Η τάση των γραμμών τροφοδοσίας της μονάδας θερμοκρασίας είναι υπερβολικά χαμηλή.	Εσωτερική δυσλειτουργία. Εάν το πρόβλημα παραμένει, αντικαταστήστε τη μονάδα.	Υψηλή
Temperature not functional. (Η θερμοκρασία δεν λειτουργεί.) 030519	Η τάση των γραμμών τροφοδοσίας της μονάδας θερμοκρασίας είναι υπερβολικά υψηλή.	Εσωτερική δυσλειτουργία. Εάν το πρόβλημα παραμένει, αντικαταστήστε τη μονάδα.	Υψηλή

Μήνυμα	Πιθανή αιτία	Προτεινόμενη ενέργεια	Προτεραιότητα ειδοποιήσεων
Temperature not functional. (Η θερμοκρασία δεν λειτουργεί.) 03051A	Στο κύκλωμα τάσης αναφοράς της μονάδας θερμοκρασίας ανιχνεύτηκε υπόταση ή αστάθεια.	Εσωτερική δυσλειτουργία. Εάν το πρόβλημα παραμένει, αντικαταστήστε τη μονάδα.	Υψηλή
Ambient temperature out of range. (Η θερμοκρασία περιβάλλοντος βρίσκεται εκτός εύρους.) Clear to retry. (Κάντε απαλοιφή για να προσπαθήσετε ξανά.) 030801	Η μέτρηση της θερμοκρασίας είναι κάτω από τις επιτρεπόμενες τιμές θερμοκρασίας και πάνω από τις χαμηλές θερμοκρασίες περιβάλλοντος ή τα όρια ασθενούς.	Επαληθεύστε ότι οι συνθήκες είναι μεγαλύτερες από 50 °F ή 10 °C. Εάν οι συνθήκες είναι έγκυρες και το πρόβλημα παραμένει, αντικαταστήστε τον ακροδέκτη. Εάν το πρόβλημα εξακολουθεί να παραμένει, αντικαταστήστε τη μονάδα.	Υψηλή
Ambient temperature out of range. (Η θερμοκρασία περιβάλλοντος βρίσκεται εκτός εύρους.) Clear to retry. (Κάντε απαλοιφή για να προσπαθήσετε ξανά.) 030802	Η μέτρηση της θερμοκρασίας είναι πάνω από τις επιτρεπόμενες τιμές θερμοκρασίας και πάνω από τις υψηλές θερμοκρασίες περιβάλλοντος ή τα όρια ασθενούς.	Επαληθεύστε ότι οι συνθήκες είναι μικρότερες από 40 °C ή 104 °F. Εάν οι συνθήκες είναι έγκυρες και το πρόβλημα παραμένει, αντικαταστήστε τον ακροδέκτη. Εάν το πρόβλημα εξακολουθεί να παραμένει, αντικαταστήστε τη μονάδα.	Υψηλή
Temperature not functional. (Η θερμοκρασία δεν λειτουργεί.) 030803	Η εσωτερική αντίσταση βαθμονόμησης (RCAL) της μονάδας θερμοκρασίας στην πλακέτα έχει καταστραφεί ή επιμολυνθεί (υπερβολικά μακρύς παλμός).	Εσωτερική δυσλειτουργία. Εάν το πρόβλημα παραμένει, αντικαταστήστε τη μονάδα.	Υψηλή
Temperature not functional. (Η θερμοκρασία δεν λειτουργεί.) 030804	Η εσωτερική αντίσταση βαθμονόμησης (RCAL) της μονάδας θερμοκρασίας στην πλακέτα έχει καταστραφεί ή επιμολυνθεί (υπερβολικά βραχύς παλμός).	Εσωτερική δυσλειτουργία. Εάν το πρόβλημα παραμένει, αντικαταστήστε τη μονάδα.	Υψηλή
Temperature not functional. (Η θερμοκρασία δεν λειτουργεί.) 030805	Η εσωτερική αντίσταση επικύρωσης κυκλώματος (PTB) της μονάδας θερμοκρασίας στην πλακέτα έχει	Εσωτερική δυσλειτουργία. Εάν το πρόβλημα παραμένει, αντικαταστήστε τη μονάδα.	Υψηλή

Μήνυμα	Πιθανή αιτία	Προτεινόμενη ενέργεια	Προτεραιότητα ειδοποιήσεων
	καταστραφεί ή επιμολυνθεί (η τιμή είναι άνω των ορίων).		
Temperature not functional. (Η θερμοκρασία δεν λειτουργεί.) 030806	Η εσωτερική αντίσταση επικύρωσης κυκλώματος (PTB) της μονάδας θερμοκρασίας στην πλακέτα έχει καταστραφεί ή επιμολυνθεί (η τιμή είναι κάτω των ορίων).	Εσωτερική δυσλειτουργία. Εάν το πρόβλημα παραμένει, αντικαταστήστε τη μονάδα.	Υψηλή
Ambient temperature out of range. (Η θερμοκρασία περιβάλλοντος βρίσκεται εκτός εύρους.) Clear to retry. (Κάντε απαλοιφή για να προσπαθήσετε ξανά.) 030807	Λήξη χρονικού ορίου της μέτρησης A/D της μονάδας θερμοκρασίας	Επαληθεύστε ότι οι συνθήκες είναι μεγαλύτερες από 50 °F ή 10 °C. Εάν οι συνθήκες είναι έγκυρες και το πρόβλημα παραμένει, αντικαταστήστε τον ακροδέκτη. Εάν το πρόβλημα εξακολουθεί να παραμένει, αντικαταστήστε τη μονάδα.	Υψηλή
Replace temperature probe. (Αντικαταστήστε τον ακροδέκτη θερμοκρασίας.) 030808	Ο ακροδέκτης της θερμοκρασίας δεν έχει χαρακτηριστεί/βαθμονομηθεί	Δυσλειτουργία ακροδέκτη. Αντικαταστήστε τον ακροδέκτη. Εάν το πρόβλημα παραμένει, αντικαταστήστε τη μονάδα.	Υψηλή
Insert correct color-coded probe well. (Εισαγάγετε τη σωστή χρωματικά κωδικοποιημένη υποδοχή ακροδέκτη.) 030809	Λείπει η υποδοχή ακροδέκτη από τη μονάδα θερμοκρασίας	Εισαγάγετε την υποδοχή ακροδέκτη	Υψηλή
Temperature not functional. (Η θερμοκρασία δεν λειτουργεί.) 03080A	Η μονάδα θερμοκρασίας έχει πρόβλημα κατά την αποθήκευση στη μνήμη EEPROM του μόνιτορ στη βιοτεχνολογική λειτουργία	Εσωτερική δυσλειτουργία. Εάν το πρόβλημα παραμένει, αντικαταστήστε τη μονάδα.	Υψηλή
Temperature not functional. (Η θερμοκρασία δεν λειτουργεί.) 03080B	Ο μηχανισμός ανίχνευσης σφαλμάτων της μονάδας θερμοκρασίας ανίχνευσε σφάλμα	Εσωτερική δυσλειτουργία. Εάν το πρόβλημα παραμένει, αντικαταστήστε τη μονάδα.	Υψηλή
Replace temperature probe. (Αντικαταστήστε τον ακροδέκτη θερμοκρασίας.) 03080C	Ο μηχανισμός ανίχνευσης σφαλμάτων της μονάδας	Δυσλειτουργία ακροδέκτη. Αντικαταστήστε τον ακροδέκτη. Εάν το πρόβλημα παραμένει, αντικαταστήστε τη μονάδα.	Υψηλή

Μήνυμα	Πιθανή αιτία	Προτεινόμενη ενέργεια	Προτεραιότητα ειδοποιήσεων
	θερμοκρασίας ανίχνευσε σφάλμα		
Temperature not functional. (Η θερμοκρασία δεν λειτουργεί.) 03080D	Ο μηχανισμός ανίχνευσης σφαλμάτων αρχείου καταγραφής της μονάδας θερμοκρασίας ανίχνευσε σφάλμα	Δυσλειτουργία ακροδέκτη. Αντικαταστήστε τον ακροδέκτη. Εάν το πρόβλημα παραμένει, αντικαταστήστε τη μονάδα.	Υψηλή
Temperature not functional. (Η θερμοκρασία δεν λειτουργεί.) 03080E	Ο μηχανισμός ανίχνευσης σφαλμάτων βαθμονόμησης της μονάδας θερμοκρασίας ανίχνευσε σφάλμα	Δυσλειτουργία ακροδέκτη. Αντικαταστήστε τον ακροδέκτη. Εάν το πρόβλημα παραμένει, αντικαταστήστε τη μονάδα.	Υψηλή
Connect temperature probe. (Συνδέστε τον ακροδέκτη θερμοκρασίας.) 03080F	Η μονάδα θερμοκρασίας ανίχνευσε ότι δεν υπάρχει συνδεδεμένος ακροδέκτης	Δυσλειτουργία ακροδέκτη. Αντικαταστήστε τον ακροδέκτη. Εάν το πρόβλημα παραμένει, αντικαταστήστε τη μονάδα.	Υψηλή
Replace temperature probe. (Αντικαταστήστε τον ακροδέκτη θερμοκρασίας.) 030810	Η μονάδα θερμοκρασίας δεν μπορεί να διαβάσει σωστά τη μνήμη EEPROM του ακροδέκτη ή ο ακροδέκτης έφυγε από το εργοστάσιο χωρίς να ελεγχθεί.	Δυσλειτουργία ακροδέκτη. Αντικαταστήστε τον ακροδέκτη. Εάν το πρόβλημα παραμένει, αντικαταστήστε τη μονάδα.	Υψηλή
Temperature not functional. (Η θερμοκρασία δεν λειτουργεί.) 030811	Η μονάδα θερμοκρασίας έχει έναν μη έγκυρο δείκτη συμβάντων	Εσωτερική δυσλειτουργία. Εάν το πρόβλημα παραμένει, αντικαταστήστε τη μονάδα.	Υψηλή
Temperature not functional. (Η θερμοκρασία δεν λειτουργεί.) 030812	Η μονάδα θερμοκρασίας έχει πρόβλημα στην ανάγνωση της μνήμης EEPROM της μονάδας θερμοκρασίας ή κατά την αποθήκευση στη μνήμη EEPROM του μόνιτορ στη βιοτεχνολογική λειτουργία.	Εσωτερική δυσλειτουργία. Εάν το πρόβλημα παραμένει, αντικαταστήστε τη μονάδα.	Υψηλή
Replace temperature probe. (Αντικαταστήστε τον	Η μονάδα θερμοκρασίας έχει πρόβλημα στην	Δυσλειτουργία ακροδέκτη. Αντικαταστήστε τον ακροδέκτη. Εάν	Υψηλή

Μήνυμα	Πιθανή αιτία	Προτεινόμενη ενέργεια	Προτεραιότητα ειδοποιήσεων
ακροδέκτη θερμοκρασίας.) Κωδικός 030813	ανάγνωση της μνήμης EEPROM του ακροδέκτη.	το πρόβλημα παραμένει, αντικαταστήστε τη μονάδα.	
Temperature not functional. (Η θερμοκρασία δεν λειτουργεί.) 030814	Η μονάδα θερμοκρασίας εμφανίζει το μήνυμα ΑΠΟΤΥΧΙΑ ΛΗΨΗΣ ΔΙΑΜΟΡΦΩΣΗΣ ΜΟΝΑΔΑΣ ΘΕΡΜΟΚΡΑΣΙΑΣ	Εσωτερική δυσλειτουργία. Εάν το πρόβλημα παραμένει, αντικαταστήστε τη μονάδα.	Υψηλή
Temperature not functional. (Η θερμοκρασία δεν λειτουργεί.) 030815	Η μονάδα θερμοκρασίας εμφανίζει το μήνυμα ΑΠΟΤΥΧΙΑ ΑΠΟΔΕΣΜΕΥΣΗΣ ΔΙΑΜΟΡΦΩΣΗΣ ΜΟΝΑΔΑΣ ΘΕΡΜΟΚΡΑΣΙΑΣ	Εσωτερική δυσλειτουργία. Εάν το πρόβλημα παραμένει, αντικαταστήστε τη μονάδα.	Υψηλή
Temperature not functional. (Η θερμοκρασία δεν λειτουργεί.) 030816	Η μονάδα θερμοκρασίας εμφανίζει το μήνυμα ΑΠΟΤΥΧΙΑ ΜΗ ΕΓΚΥΡΟΥ PTR ΔΙΑΜΟΡΦΩΣΗΣ ΜΟΝΑΔΑΣ ΘΕΡΜΟΚΡΑΣΙΑΣ	Εσωτερική δυσλειτουργία. Εάν το πρόβλημα παραμένει, αντικαταστήστε τη μονάδα.	Υψηλή
Temperature not functional. (Η θερμοκρασία δεν λειτουργεί.) 030817	Η μονάδα θερμοκρασίας παρουσίασε εσωτερικό σφάλμα. Η EEPROM δεν αρχικοποιήθηκε	Εσωτερική δυσλειτουργία. Εάν το πρόβλημα παραμένει, αντικαταστήστε τη μονάδα.	Υψηλή
Unable to detect new temperature. (Δεν είναι δυνατή η ανίχνευση νέας θερμοκρασίας.) Retry measurement. (Επαναλάβετε τη μέτρηση.) 030818	Η θέρμανση της μονάδας θερμοκρασίας υποδεικνύεται ως ενεργή όταν είναι απενεργοποιημένη.	Δυσλειτουργία ακροδέκτη. Αντικαταστήστε τον ακροδέκτη. Εάν το πρόβλημα παραμένει, αντικαταστήστε τη μονάδα.	Υψηλή
Unable to detect new temperature. (Δεν είναι δυνατή η ανίχνευση νέας θερμοκρασίας.) Retry measurement. (Επαναλάβετε τη μέτρηση.) 030819	Η θέρμανση της μονάδας θερμοκρασίας υποδεικνύεται ως ανενεργή όταν είναι ενεργοποιημένη.	Δυσλειτουργία ακροδέκτη. Αντικαταστήστε τον ακροδέκτη. Εάν το πρόβλημα παραμένει, αντικαταστήστε τη μονάδα.	Υψηλή
Temperature not functional. (Η θερμοκρασία δεν λειτουργεί.) 03081A	Το HTR_Q της μονάδας θερμοκρασίας είναι ενεργοποιημένο και το HTRC απενεργοποιημένο	Εσωτερική δυσλειτουργία. Εάν το πρόβλημα παραμένει, αντικαταστήστε τη μονάδα.	Υψηλή

Μήνυμα	Πιθανή αιτία	Προτεινόμενη ενέργεια	Προτεραιότητα ειδοποιήσεων
	αλλά έχει ακόμα τάση.		
Temperature not functional. (Η θερμοκρασία δεν λειτουργεί.) 03081B	Το HTR_Q της μονάδας θερμοκρασίας έχει τρεις καταστάσεις με το HTRC ενεργοποιημένο και έχει ενέργεια θέρμανσης.	Εσωτερική δυσλειτουργία. Εάν το πρόβλημα παραμένει, αντικαταστήστε τη μονάδα.	Υψηλή
Temperature not functional. (Η θερμοκρασία δεν λειτουργεί.) 03081C	Η μονάδα θερμοκρασίας έχει ενεργοποιήσει το Q&C και η τάση θέρμανσης δεν είναι αρκετά υψηλή.	Εσωτερική δυσλειτουργία. Εάν το πρόβλημα παραμένει, αντικαταστήστε τη μονάδα.	Υψηλή
Temperature not functional. (Η θερμοκρασία δεν λειτουργεί.) 03081D	Η προστασία από βλάβη του υλικού εξοπλισμού θέρμανσης της μονάδας θερμοκρασίας θα έπρεπε να την έχει απενεργοποιήσει αλλά δεν το έκανε.	Εσωτερική δυσλειτουργία. Εάν το πρόβλημα παραμένει, αντικαταστήστε τη μονάδα.	Υψηλή
Replace temperature probe. (Αντικαταστήστε τον ακροδέκτη θερμοκρασίας.) 03081E	Η θερμοκρασία του ακροδέκτη της μονάδας θερμοκρασίας είναι πάνω από 43,3°C ή 112°F.	Δυσλειτουργία ακροδέκτη. Αντικαταστήστε τον ακροδέκτη. Εάν το πρόβλημα παραμένει, αντικαταστήστε τη μονάδα.	Υψηλή
Replace temperature probe. (Αντικαταστήστε τον ακροδέκτη θερμοκρασίας.) 03081F	Η μονάδα θερμοκρασίας έχει υπερβολική ενέργεια θέρμανσης	Δυσλειτουργία ακροδέκτη. Αντικαταστήστε τον ακροδέκτη. Εάν το πρόβλημα παραμένει, αντικαταστήστε τη μονάδα.	Υψηλή
Temperature not functional. (Η θερμοκρασία δεν λειτουργεί.) 030820	Η μονάδα θερμοκρασίας παρουσίασε σφάλμα διασύνδεσης κεντρικού υπολογιστή	Εσωτερική δυσλειτουργία. Εάν το πρόβλημα παραμένει, αντικαταστήστε τη μονάδα.	Υψηλή
Ambient temperature out of range. (Η θερμοκρασία περιβάλλοντος βρίσκεται εκτός εύρους.) Clear to retry. (Κάντε απαλοιφή για να προσπαθήσετε ξανά.) 030821	Η μονάδα θερμοκρασίας είναι πάνω από τη θερμοκρασία περιβάλλοντος των 45 °C	Επαληθεύστε ότι οι συνθήκες είναι μικρότερες από 40 °C ή 104 °F. Εάν οι συνθήκες είναι έγκυρες και το πρόβλημα παραμένει, αντικαταστήστε τον ακροδέκτη. Εάν το πρόβλημα εξακολουθεί να παραμένει, αντικαταστήστε τη μονάδα.	Υψηλή

Μήνυμα	Πιθανή αιτία	Προτεινόμενη ενέργεια	Προτεραιότητα ειδοποιήσεων
Ambient temperature out of range. (Η θερμοκρασία περιβάλλοντος βρίσκεται εκτός εύρους.) Clear to retry. (Κάντε απαλοιφή για να προσπαθήσετε ξανά.) 030822	Η μονάδα θερμοκρασίας είναι κάτω από τη θερμοκρασία περιβάλλοντος	Επαληθεύστε ότι οι συνθήκες είναι μεγαλύτερες από 10 °C ή 50 °F. Εάν οι συνθήκες είναι έγκυρες και το πρόβλημα παραμένει, αντικαταστήστε τον ακροδέκτη. Εάν το πρόβλημα εξακολουθεί να παραμένει, αντικαταστήστε τη μονάδα.	Υψηλή
Temperature not functional. (Η θερμοκρασία δεν λειτουργεί.) 030823	Η μονάδα θερμοκρασίας έχει μη έγκυρο αλγόριθμο SureTemp	Εσωτερική δυσλειτουργία. Εάν το πρόβλημα παραμένει, αντικαταστήστε τη μονάδα.	Υψηλή
Temperature not functional. (Η θερμοκρασία δεν λειτουργεί.) 030824	Η μονάδα θερμοκρασίας υπερβαίνει τα μέγιστα volt μπαταρίας	Εσωτερική δυσλειτουργία. Εάν το πρόβλημα παραμένει, αντικαταστήστε τη μονάδα.	Υψηλή
Temperature not functional. (Η θερμοκρασία δεν λειτουργεί.) 030825	Η μονάδα θερμοκρασίας είναι κάτω από τα ελάχιστα volt μπαταρίας	Εσωτερική δυσλειτουργία. Εάν το πρόβλημα παραμένει, αντικαταστήστε τη μονάδα.	Υψηλή
Temperature not functional. (Η θερμοκρασία δεν λειτουργεί.) 030826	Τα volt μπαταρίας της μονάδας θερμοκρασίας δεν έχουν οριστεί	Εσωτερική δυσλειτουργία. Εάν το πρόβλημα παραμένει, αντικαταστήστε τη μονάδα.	Υψηλή
Temperature not functional. (Η θερμοκρασία δεν λειτουργεί.) 030827	Ο αλγόριθμος πρόβλεψης της μονάδας θερμοκρασίας δεν έχει οριστεί	Εσωτερική δυσλειτουργία. Εάν το πρόβλημα παραμένει, αντικαταστήστε τη μονάδα.	Υψηλή
Temperature not functional. (Η θερμοκρασία δεν λειτουργεί.) 030828	Η θερμοκρασία περιβάλλοντος της μονάδας θερμοκρασίας δεν έχει οριστεί	Εσωτερική δυσλειτουργία. Εάν το πρόβλημα παραμένει, αντικαταστήστε τη μονάδα.	Υψηλή
Temperature not functional. (Η θερμοκρασία δεν λειτουργεί.) 030829	Η μονάδα θερμοκρασίας έχει έναν ακροδέκτη που δεν ανταποκρίνεται. Το θερμίστορ έχει τραβηχτεί μακριά από το άκρο ή η διάταξη θέρμανσης έχει σπάσει.	Δυσλειτουργία ακροδέκτη. Αντικαταστήστε τον ακροδέκτη. Εάν το πρόβλημα παραμένει, αντικαταστήστε τη μονάδα.	Υψηλή
Temperature not functional. (Η θερμοκρασία δεν λειτουργεί.) 03082A	Η μονάδα θερμοκρασίας παρουσιάζει	Δυσλειτουργία ακροδέκτη. Αντικαταστήστε τον ακροδέκτη. Εάν το πρόβλημα παραμένει, αντικαταστήστε τη μονάδα.	Υψηλή

Μήνυμα	Πιθανή αιτία	Προτεινόμενη ενέργεια	Προτεραιότητα ειδοποιήσεων
	ακατάλληλη απολαβή ακροδέκτη		
Temperature not functional. (Η θερμοκρασία δεν λειτουργεί.) 03082B	Η μονάδα θερμοκρασίας έχει μια ακατάλληλη τιμή απόκρισης ακροδέκτη	Δυσλειτουργία ακροδέκτη. Αντικαταστήστε τον ακροδέκτη. Εάν το πρόβλημα παραμένει, αντικαταστήστε τη μονάδα.	Υψηλή
Η θερμοκρασία δεν λειτουργεί. 03C800	Η μονάδα θερμοκρασίας δεν είναι λειτουργική	Εσωτερική δυσλειτουργία. Εάν το πρόβλημα παραμένει, αντικαταστήστε τη μονάδα.	Υψηλή
Η θερμοκρασία δεν λειτουργεί. 03C900	Δεν είναι δυνατή η αποσειριοποίηση μηνυμάτων από τη μονάδα θερμοκρασίας	Εσωτερική δυσλειτουργία. Εάν το πρόβλημα παραμένει, αντικαταστήστε τη μονάδα.	Υψηλή
Η θερμοκρασία δεν λειτουργεί. 03CA00	Ελήφθη μη υποστηριζόμενο μήνυμα από τη μονάδα θερμοκρασίας	Εσωτερική δυσλειτουργία. Εάν το πρόβλημα παραμένει, αντικαταστήστε τη μονάδα.	Υψηλή
Η θερμοκρασία δεν λειτουργεί. 03CB00	Δεν είναι δυνατή η αποστολή μηνυμάτων προς τη μονάδα θερμοκρασίας	Εσωτερική δυσλειτουργία. Εάν το πρόβλημα παραμένει, αντικαταστήστε τη μονάδα.	Υψηλή
Η θερμοκρασία δεν λειτουργεί. 03CC00	Λήξη χρονικού ορίου επικοινωνίας της μονάδας θερμοκρασίας	Εσωτερική δυσλειτουργία. Εάν το πρόβλημα παραμένει, αντικαταστήστε τη μονάδα.	Υψηλή
Η θερμοκρασία δεν λειτουργεί. 03CD00	Αποτυχία αναβάθμισης της μονάδας θερμοκρασίας	Εσωτερική δυσλειτουργία. Εάν το πρόβλημα παραμένει, αντικαταστήστε τη μονάδα.	Υψηλή
Η θερμοκρασία δεν λειτουργεί. 03CE00	Δεν είναι δυνατή η ανάγνωση του αρχείου PIM	Επαναλάβετε την ενημέρωση της συσκευής.	Υψηλή
Η θερμοκρασία δεν λειτουργεί. 03CE01	Δεν ήταν δυνατή η πρόσβαση στον κατάλογο αρχείου αναβάθμισης	Επαναλάβετε την ενημέρωση της συσκευής	Υψηλή
Λήξη χρονικού ορίου μετρήσεων στην άμεση λειτουργία	Έχει λήξει το χρονικό όριο μετρήσεων στην άμεση λειτουργία	Έχει λήξει το χρονικό όριο μετρήσεων στην άμεση λειτουργία	Πληροφορίες
Χάθηκε η επαφή με τον ιστό.	Η επαφή με τον ιστό χάθηκε κατά την	Ελέγξτε την επαφή με τον ιστό και δοκιμάστε ξανά τη λήψη μέτρησης.	Πληροφορίες

Μήνυμα	Πιθανή αιτία	Προτεινόμενη ενέργεια	Προτεραιότητα ειδοποιήσεων
	προσπάθεια λήψης μιας μέτρησης θερμοκρασίας ή η ληφθείσα μέτρηση πραγματοποιήθηκε με περιορισμένη επαφή με τον ιστό.		
Επιαναφορά της μονάδας θερμοκρασίας. 03D000	Προέκυψε μη αναμενόμενη επαναφορά του αισθητήρα θερμοκρασίας	Καμία	Υψηλή

Μηνύματα από το Braun 6000

Μήνυμα	Πιθανή αιτία	Προτεινόμενη ενέργεια	Προτεραιότητα ειδοποιήσεων
Η θερμοκρασία δεν λειτουργεί. 3F0105	Αναντιστοιχία CRC στο μήνυμα WACP.	Εσωτερική δυσλειτουργία. Εάν το πρόβλημα παραμένει, αντικαταστήστε τη μονάδα.	Υψηλή
Η θερμοκρασία δεν λειτουργεί. 3F0201	Το μήνυμα αυτό δεν εφαρμόζεται από τη μονάδα.	Εσωτερική δυσλειτουργία. Εάν το πρόβλημα παραμένει, αντικαταστήστε τη μονάδα.	Υψηλή
Η θερμοκρασία δεν λειτουργεί. 3F0202	Το μήνυμα αυτό δεν υποστηρίζεται από τη μονάδα.	Εσωτερική δυσλειτουργία. Εάν το πρόβλημα παραμένει, αντικαταστήστε τη μονάδα.	Υψηλή
Η θερμοκρασία δεν λειτουργεί. 3F0203	Η μνήμη της μονάδας έχει εξαντληθεί.	Εσωτερική δυσλειτουργία. Εάν το πρόβλημα παραμένει, αντικαταστήστε τη μονάδα.	Υψηλή
Η θερμοκρασία δεν λειτουργεί. 3F0204	Δεν παρέχεται παράμετρος για το καθορισμένο μήνυμα.	Εσωτερική δυσλειτουργία. Εάν το πρόβλημα παραμένει, αντικαταστήστε τη μονάδα.	Υψηλή
Η θερμοκρασία δεν λειτουργεί. 3F0205	Η παράμετρος που παρέχεται δεν είναι έγκυρη για το καθορισμένο μήνυμα.	Εσωτερική δυσλειτουργία. Εάν το πρόβλημα παραμένει, αντικαταστήστε τη μονάδα.	Υψηλή
Η θερμοκρασία δεν λειτουργεί. 3F0206	Η παράμετρος που παρέχεται είναι εκτός του επιτρεπόμενου εύρους για το	Εσωτερική δυσλειτουργία. Εάν το πρόβλημα παραμένει, αντικαταστήστε τη μονάδα.	Υψηλή

Μήνυμα	Πιθανή αιτία	Προτεινόμενη ενέργεια	Προτεραιότητα ειδοποιήσεων
	καθορισμένο μήνυμα.		
Η θερμοκρασία δεν λειτουργεί. 3F0207	Το μήνυμα απαιτεί ένα αντικείμενο, αλλά δεν περιείχε κάποιο.	Εσωτερική δυσλειτουργία. Εάν το πρόβλημα παραμένει, αντικαταστήστε τη μονάδα.	Υψηλή
Η θερμοκρασία δεν λειτουργεί. 3F0208	Δεν ήταν δυνατή η αποσειριοποίηση του παρεχόμενου με το μήνυμα αντικειμένου.	Εσωτερική δυσλειτουργία. Εάν το πρόβλημα παραμένει, αντικαταστήστε τη μονάδα.	Υψηλή
Η θερμοκρασία δεν λειτουργεί. 3F0209	Δεν ήταν δυνατή η σειριοποίηση του αντικειμένου.	Εσωτερική δυσλειτουργία. Εάν το πρόβλημα παραμένει, αντικαταστήστε τη μονάδα.	Υψηλή
Η θερμοκρασία δεν λειτουργεί. 3F020A	Το μήνυμα εκτελεί ένα ερώτημα/μία ενέργεια όταν η κατάσταση της μονάδας απαγορεύει το ερώτημα/ενέργεια.	Εσωτερική δυσλειτουργία. Εάν το πρόβλημα παραμένει, αντικαταστήστε τη μονάδα.	Υψηλή
Η θερμοκρασία δεν λειτουργεί. 3F020B	Το στοιχείο που ζητήθηκε δεν είναι διαθέσιμο τη συγκεκριμένη στιγμή λόγω της κατάστασης της μονάδας.	Εσωτερική δυσλειτουργία. Εάν το πρόβλημα παραμένει, αντικαταστήστε τη μονάδα.	Υψηλή
Η θερμοκρασία δεν λειτουργεί. 3F0503	Οι εργοστασιακές ρυθμίσεις και οι πληροφορίες βαθμονόμησης είναι κατεστραμμένες.	Εσωτερική δυσλειτουργία. Εάν το πρόβλημα παραμένει, αντικαταστήστε τη μονάδα.	Υψηλή
Η θερμοκρασία δεν λειτουργεί. 3F0504	Οι ρυθμίσεις χρήστη είναι κατεστραμμένες.	Εσωτερική δυσλειτουργία. Εάν το πρόβλημα παραμένει, αντικαταστήστε τη μονάδα.	Υψηλή
Η θερμοκρασία δεν λειτουργεί. 3F0509	Η βαθμονόμηση δεν έχει ορισθεί.	Εσωτερική δυσλειτουργία. Εάν το πρόβλημα παραμένει, αντικαταστήστε τη μονάδα.	Υψηλή
Η θερμοκρασία δεν λειτουργεί. 3F050C	Το αρχείο καταγραφής σφαλμάτων είναι κατεστραμμένο.	Εσωτερική δυσλειτουργία. Εάν το πρόβλημα παραμένει, αντικαταστήστε τη μονάδα.	Υψηλή
Η θερμοκρασία δεν λειτουργεί. 3F0516	Ανιχνεύτηκε μια δυσλειτουργία υλικού	Εσωτερική δυσλειτουργία. Εάν το πρόβλημα παραμένει, αντικαταστήστε τη μονάδα.	Υψηλή

Μήνυμα	Πιθανή αιτία	Προτεινόμενη ενέργεια	Προτεραιότητα ειδοποιήσεων
Η θερμοκρασία δεν λειτουργεί. 3F0518	Η τάση των γραμμών τροφοδοσίας της μονάδας είναι υπερβολικά χαμηλή.	Εσωτερική δυσλειτουργία. Εάν το πρόβλημα παραμένει, αντικαταστήστε τη μονάδα.	Υψηλή
Η θερμοκρασία δεν λειτουργεί. 3F0519	Η τάση των γραμμών τροφοδοσίας της μονάδας είναι υπερβολικά υψηλή.	Εσωτερική δυσλειτουργία. Εάν το πρόβλημα παραμένει, αντικαταστήστε τη μονάδα.	Υψηλή
Η θερμοκρασία δεν λειτουργεί. 3F051A	Στο κύκλωμα τάσης αναφοράς ανιχνεύτηκε υπόταση ή αστάθεια.	Εσωτερική δυσλειτουργία. Εάν το πρόβλημα παραμένει, αντικαταστήστε τη μονάδα.	Υψηλή
Η θερμοκρασία δεν λειτουργεί. 3F0821	Η θερμοκρασία περιβάλλοντος είναι υπερβολικά υψηλή	Επαληθεύστε ότι οι συνθήκες είναι μικρότερες από 40°C ή 104°F. Εάν οι συνθήκες είναι έγκυρες και το πρόβλημα παραμένει, αντικαταστήστε τον ακροδέκτη. Εάν το πρόβλημα εξακολουθεί να παραμένει, αντικαταστήστε τη μονάδα.	Υψηλή
Η θερμοκρασία δεν λειτουργεί. 3F0822	Η θερμοκρασία περιβάλλοντος είναι υπερβολικά χαμηλή	Επαληθεύστε ότι οι συνθήκες είναι μεγαλύτερες από 50°F ή 10°C. Εάν οι συνθήκες είναι έγκυρες και το πρόβλημα παραμένει, αντικαταστήστε τον ακροδέκτη. Εάν το πρόβλημα εξακολουθεί να παραμένει, αντικαταστήστε τη μονάδα.	Υψηλή
Η θερμοκρασία δεν λειτουργεί. 3F0824	Η μπαταρία υπερβαίνει τη μέγιστη τάση	Εσωτερική δυσλειτουργία. Εάν το πρόβλημα παραμένει, αντικαταστήστε τη μονάδα.	Υψηλή
Η θερμοκρασία δεν λειτουργεί. 3F0833	Ο αισθητήρας δεν λειτουργεί	Εσωτερική δυσλειτουργία. Εάν το πρόβλημα παραμένει, αντικαταστήστε τη μονάδα.	Υψηλή
Η θερμοκρασία δεν λειτουργεί. 3F0E04	Χαμηλή μπαταρία	Επαναφορτίστε την μπαταρία. Εάν το πρόβλημα παραμένει, ελέγξτε την μπαταρία.	Υψηλή
Δεν είναι δυνατή η ανίχνευση νέας θερμοκρασίας. Επαναλάβετε τη μέτρηση.	Καμία μέτρηση θερμοκρασίας δεν ήταν διαθέσιμη από το θερμόμετρο τη στιγμή που συνδέθηκε.	Αν κάποια μέτρηση θα έπρεπε να ήταν διαθέσιμη, επαναλάβετε τη μέτρηση. Εάν το πρόβλημα εξακολουθεί να παραμένει, αντικαταστήστε τη μονάδα.	Πληροφορίες
Το θερμόμετρο ενδέχεται να έχει συνδεθεί λανθασμένα. Ελέγξτε τις επαφές και τις συνδέσεις.	Αποτυχία επικοινωνίας με το συνδεδεμένο θερμόμετρο Braun	Το θερμόμετρο ενδέχεται να έχει συνδεθεί λανθασμένα. Ελέγξτε τις επαφές και τις συνδέσεις. Εάν το πρόβλημα εξακολουθεί να παραμένει, αντικαταστήστε τη μονάδα.	Πληροφορίες

Μήνυμα	Πιθανή αιτία	Προτεινόμενη ενέργεια	Προτεραιότητα ειδοποιήσεων
Η θερμοκρασία δεν λειτουργεί. 3FFF01	Ελήφθη μη αναγνωρισμένη παράμετρος WACP από τον αισθητήρα	Εσωτερική δυσλειτουργία. Εάν το πρόβλημα παραμένει, αντικαταστήστε τη μονάδα.	Υψηλή
Η θερμοκρασία δεν λειτουργεί. 3FFF02	Λήξη χρονικού ορίου κατά την αναμονή για απόκριση από τον αισθητήρα	Εσωτερική δυσλειτουργία. Εάν το πρόβλημα παραμένει, αντικαταστήστε τη μονάδα.	Υψηλή
Η θερμοκρασία δεν λειτουργεί. 3FFF03	Σφάλμα κατά την αποσειριοποίηση του μηνύματος WACP που ελήφθη από τον αισθητήρα	Εσωτερική δυσλειτουργία. Εάν το πρόβλημα παραμένει, αντικαταστήστε τη μονάδα.	Υψηλή
Η θερμοκρασία δεν λειτουργεί. 3FFF04	Αποτυχία αποστολής μηνύματος στοίβας WACP	Εσωτερική δυσλειτουργία. Εάν το πρόβλημα παραμένει, αντικαταστήστε τη μονάδα.	Υψηλή
Συνδέστε ξανά το θερμόμετρο Braun. 3FFF05	Λήξη αντικλεπτικού χρονομέτρου	Συνδέστε ξανά το θερμόμετρο μετά τη λήψη μιας μέτρησης.	Υψηλή

Μηνύματα δεδομένων ασθενούς και κλινικού ιατρού

Μήνυμα	Πιθανή αιτία	Προτεινόμενη ενέργεια	Προτεραιότητα ειδοποιήσεων
Δεν είναι δυνατή η αναγνώριση του κλινικού ιατρού. Δεν έχει διαμορφωθεί πάροχος στον κεντρικό υπολογιστή.	Αποτυχία ελέγχου ταυτότητας κλινικού ιατρού	Ενημερωτικό μήνυμα κατάστασης: Πατήστε το κουμπί OK για απαλοιφή.	Πληροφορίες
Δεν είναι δυνατή η αναγνώριση του κλινικού ιατρού. Σφάλμα παρόχου ασφαλείας.	Αποτυχία ελέγχου ταυτότητας κλινικού ιατρού	Ενημερωτικό μήνυμα κατάστασης: Πατήστε το κουμπί OK για απαλοιφή.	Πληροφορίες
Δεν είναι δυνατή η αναγνώριση του κλινικού ιατρού. Ο χρήστης δεν βρέθηκε.	Αποτυχία ελέγχου ταυτότητας κλινικού ιατρού	Ενημερωτικό μήνυμα κατάστασης: Πατήστε το κουμπί OK για απαλοιφή.	Πληροφορίες
Δεν είναι δυνατή η αναγνώριση του κλινικού ιατρού. Μη έγκυρο αναγνωριστικό	Αποτυχία ελέγχου ταυτότητας κλινικού ιατρού	Ενημερωτικό μήνυμα κατάστασης: Πατήστε το κουμπί OK για απαλοιφή.	Πληροφορίες

Μήνυμα	Πιθανή αιτία	Προτεινόμενη ενέργεια	Προτεραιότητα ειδοποιήσεων
ή κωδικός πρόσβασης συστήματος.			
Δεν είναι δυνατή η αναγνώριση του κλινικού ιατρού. Ο λογαριασμός απενεργοποιήθηκε/ έληξε.	Αποτυχία ελέγχου ταυτότητας κλινικού ιατρού	Ενημερωτικό μήνυμα κατάστασης: Πατήστε το κουμπί OK για απαλοιφή.	Πληροφορίες
Δεν είναι δυνατή η αναγνώριση του κλινικού ιατρού. Ο κωδικός πρόσβασης έληξε/απαιτείται επαναφορά.	Αποτυχία ελέγχου ταυτότητας κλινικού ιατρού	Ενημερωτικό μήνυμα κατάστασης: Πατήστε το κουμπί OK για απαλοιφή.	Πληροφορίες
Δεν είναι δυνατή η αναγνώριση του κλινικού ιατρού. Σφάλμα ιδιότητας μέλους ομάδας.	Αποτυχία ελέγχου ταυτότητας κλινικού ιατρού	Ενημερωτικό μήνυμα κατάστασης: Πατήστε το κουμπί OK για απαλοιφή.	Πληροφορίες
Δεν είναι δυνατή η αναγνώριση του κλινικού ιατρού. Αγγίξτε Απαλοιφή για να διαγράψετε όλα τα δεδομένα.	Αποτυχία ελέγχου ταυτότητας κλινικού ιατρού	Ενημερωτικό μήνυμα κατάστασης: Πατήστε το κουμπί OK για απαλοιφή.	Πληροφορίες
Δεν είναι δυνατή η αναγνώριση ασθενούς. Αγγίξτε Απαλοιφή για να διαγράψετε όλα τα δεδομένα.	Αποτυχία ελέγχου ταυτότητας ασθενούς	Ενημερωτικό μήνυμα κατάστασης: Πατήστε το κουμπί OK για απαλοιφή.	Πληροφορίες
Το σχήμα βάσης δεδομένων δεν περιέχει δεδομένα, γίνεται αναδημιουργία.	Η βάση δεδομένων εκκαθαρίστηκε εξαιτίας ενημέρωσης σχήματος	Ενημερωτικό μήνυμα κατάστασης: Πατήστε το κουμπί OK για απαλοιφή.	Πληροφορίες
Μη αναγνώσιμη βάση δεδομένων κατά την εκκίνηση, γίνεται αναδημιουργία. 1F0001	Η βάση δεδομένων ήταν μη αναγνώσιμη κατά τη διάρκεια της εκκίνησης	Πατήστε το κουμπί OK για απαλοιφή.	Υψηλή
Σφάλμα κατά την πρόσβαση στη βάση δεδομένων PDM. Γίνεται επανεκκίνηση του PDM. 1F0002	Η βάση δεδομένων καταστράφηκε κατά τη λειτουργία της συσκευής	Πατήστε το κουμπί OK για απαλοιφή.	Υψηλή
Μέγιστος αριθμός εγγραφών ασθενών + Η παλαιότερη	Διαγράφηκαν δεδομένα καθώς περιείχαν περισσότερες από 400 εγγραφές	Ενημερωτικό μήνυμα κατάστασης: Πατήστε το κουμπί OK για απαλοιφή.	Πληροφορίες

Μήνυμα	Πιθανή αιτία	Προτεινόμενη ενέργεια	Προτεραιότητα ειδοποιήσεων
εγγραφή αντικαταστάθηκε.			
Δεν αποθηκεύτηκαν δεδομένα.	Δεν επιτρέπεται μη αυτόματη αποθήκευση	Ενημερωτικό μήνυμα κατάστασης: Πατήστε το κουμπί OK για απαλοιφή.	Πληροφορίες
Αποθήκευση επιτυχής.	Αποθηκεύτηκε μια μη αυτόματη εγγραφή	Ενημερωτικό μήνυμα κατάστασης: Πατήστε το κουμπί OK για απαλοιφή.	Πληροφορίες
Απαιτείται αναγνωριστικό ασθενούς για την αποθήκευση δεδομένων.	Απαιτείται ένα αναγνωριστικό ασθενούς για την αποθήκευση δεδομένων	Ενημερωτικό μήνυμα κατάστασης: Πατήστε το κουμπί OK για απαλοιφή.	Πληροφορίες
Απαιτείται αναγνωριστικό ασθενούς για την έναρξη διαστημάτων.	Απαιτείται ένα αναγνωριστικό ασθενούς για την έναρξη διαστημάτων	Ενημερωτικό μήνυμα κατάστασης: Πατήστε το κουμπί OK για απαλοιφή.	Πληροφορίες
Απαιτείται αναγνωριστικό κλινικού ιατρού για την αποθήκευση δεδομένων.	Απαιτείται ένα αναγνωριστικό κλινικού ιατρού για την αποθήκευση δεδομένων	Ενημερωτικό μήνυμα κατάστασης: Πατήστε το κουμπί OK για απαλοιφή.	Πληροφορίες
Απαιτείται αναγνωριστικό κλινικού ιατρού για την έναρξη διαστημάτων.	Απαιτείται ένα αναγνωριστικό κλινικού ιατρού για την έναρξη διαστημάτων	Ενημερωτικό μήνυμα κατάστασης: Πατήστε το κουμπί OK για απαλοιφή.	Πληροφορίες
Απαιτείται αντιστοίχιση αναγνωριστικού ασθενούς για την αποθήκευση δεδομένων.	Απαιτείται αντιστοίχιση ενός αναγνωριστικού ασθενούς για την αποθήκευση δεδομένων	Δεν εφαρμόζεται	Πληροφορίες
Απαιτείται αντιστοίχιση αναγνωριστικού ασθενούς για την έναρξη διαστημάτων.	Απαιτείται αντιστοίχιση ενός αναγνωριστικού ασθενούς για την έναρξη διαστημάτων	Δεν εφαρμόζεται	Πληροφορίες
Απαιτείται αντιστοίχιση αναγνωριστικού κλινικού ιατρού για	Απαιτείται αντιστοίχιση ενός αναγνωριστικού κλινικού ιατρού για την αποθήκευση δεδομένων	Δεν εφαρμόζεται	Πληροφορίες

Μήνυμα	Πιθανή αιτία	Προτεινόμενη ενέργεια	Προτεραιότητα ειδοποιήσεων
την αποθήκευση δεδομένων.			
Απαιτείται αντιστοίχιση αναγνωριστικού κλινικού ιατρού για την έναρξη διαστημάτων.	Απαιτείται αντιστοίχιση ενός αναγνωριστικού κλινικού ιατρού για την έναρξη διαστημάτων	Δεν εφαρμόζεται	Πληροφορίες
Δεν είναι δυνατή η αυτόματη αποθήκευση.	Η συσκευή δεν ήταν δυνατόν να πραγματοποιήσει αυτόματη αποθήκευση	Ενημερωτικό μήνυμα κατάστασης: Πατήστε το κουμπί OK για απαλοιφή.	Πληροφορίες
Μη αποδεκτή σάρωση γραμμικού κώδικα.	Η σάρωση γραμμικού κώδικα δεν είναι διαθέσιμη	Ενημερωτικό μήνυμα κατάστασης: Πατήστε το κουμπί OK για απαλοιφή.	Πληροφορίες
Μη έγκυρη παράμετρος διαστήματος ΜΕΑΠ κατά τη λήψη διαστημάτων.	Εντοπίστηκε μη έγκυρη παράμετρος διαστήματος.	Ενημερωτικό μήνυμα κατάστασης: Πατήστε το κουμπί OK για απαλοιφή.	Πληροφορίες
Αποθήκευση επιτυχής.	Η αυτόματη αποθήκευση είναι επιτυχής στο προφίλ Ιατρείο	Ενημερωτικό μήνυμα κατάστασης: Πατήστε το κουμπί OK για απαλοιφή.	Πληροφορίες
Μη απεσταλμένες εγγραφές: N από M	Υπάρχουν μη απεσταλμένες εγγραφές σε αναμονή όταν η συσκευή απενεργοποιείται	Ενημερωτικό μήνυμα κατάστασης: Πατήστε το κουμπί OK για απαλοιφή.	Πληροφορίες
Η σάρωση γραμμικού κώδικα δεν είναι διαθέσιμη. Εισαγάγετε μη αυτόματα τα στοιχεία ασθενούς.	Η σάρωση γραμμικού κώδικα δεν είναι διαθέσιμη. Εισαγάγετε μη αυτόματα τα στοιχεία ασθενούς.	Ενημερωτικό μήνυμα κατάστασης: Πατήστε το κουμπί OK για απαλοιφή.	Πληροφορίες
Μη έγκυρη παράμετρος διαστήματος SpO2 κατά τη λήψη διαστημάτων.	Εντοπίστηκε μη έγκυρη παράμετρος διαστήματος.	Εάν έχουν ενεργοποιηθεί τα διαστήματα SpO2 και το κλιπ SpO2 αφαιρέθηκε, είτε διακόψτε τα διαστήματα ή επανασυνδέστε το κλιπ SpO2. Ενημερωτικό μήνυμα κατάστασης: πατήστε το κουμπί OK για απαλοιφή.	Πληροφορίες

Μηνύματα ασύρματου πομποδέκτη

Μήνυμα	Πιθανή αιτία	Προτεινόμενη ενέργεια	Προτεραιότητα ειδοποιήσεων
Ο ασύρματος πομποδέκτης δεν λειτουργεί. 350001	Αποτυχία αποσειριοποίησης. Υπάρχει πρόβλημα επικοινωνίας λογισμικού μεταξύ του κεντρικού υπολογιστή και του ασύρματου πομποδέκτη	Ελέγξτε αν διατίθεται ενημέρωση λογισμικού και εφαρμόστε την. Εάν εξακολουθεί να υπάρχει, αντικαταστήστε τον ασύρματο πομποδέκτη.	Υψηλή
Ο ασύρματος πομποδέκτης δεν λειτουργεί. 350002	Άδειες. Υπάρχει εσωτερικό σφάλμα λογισμικού στον ασύρματο πομποδέκτη	Ελέγξτε αν διατίθεται ενημέρωση λογισμικού και εφαρμόστε την. Εάν εξακολουθεί να υπάρχει, αντικαταστήστε τον ασύρματο πομποδέκτη.	Υψηλή
Ο ασύρματος πομποδέκτης δεν λειτουργεί. 350003	Μη υποστηριζόμενο λειτουργικό σύστημα. Υπάρχει εσωτερικό σφάλμα λογισμικού στον ασύρματο πομποδέκτη	Ελέγξτε αν διατίθεται ενημέρωση λογισμικού και εφαρμόστε την. Εάν εξακολουθεί να υπάρχει, αντικαταστήστε τον ασύρματο πομποδέκτη.	Υψηλή
Ο ασύρματος πομποδέκτης δεν λειτουργεί. 350004	Άγνωστο. Υπάρχει εσωτερικό σφάλμα λογισμικού στον ασύρματο πομποδέκτη	Ελέγξτε αν διατίθεται ενημέρωση λογισμικού και εφαρμόστε την. Εάν εξακολουθεί να υπάρχει, αντικαταστήστε τον ασύρματο πομποδέκτη.	Υψηλή
Ο ασύρματος πομποδέκτης δεν λειτουργεί. 350006	Μη έγκυρος έλεγχος ταυτότητας. Υπάρχει εσωτερικό σφάλμα λογισμικού στον ασύρματο πομποδέκτη	Ελέγξτε αν διατίθεται ενημέρωση λογισμικού και εφαρμόστε την. Εάν εξακολουθεί να υπάρχει, αντικαταστήστε τον ασύρματο πομποδέκτη.	Υψηλή
Ο ασύρματος πομποδέκτης δεν λειτουργεί. 350008	Άγνωστο σφάλμα SDC. Υπάρχει εσωτερικό σφάλμα λογισμικού στον ασύρματο πομποδέκτη	Ελέγξτε αν διατίθεται ενημέρωση λογισμικού και εφαρμόστε την. Εάν εξακολουθεί να υπάρχει, αντικαταστήστε τον ασύρματο πομποδέκτη.	Υψηλή
Ο ασύρματος πομποδέκτης δεν λειτουργεί. 350009	Μη έγκυρη διαμόρφωση SDC. Υπάρχει εσωτερικό σφάλμα λογισμικού στον ασύρματο πομποδέκτη	Ελέγξτε αν διατίθεται ενημέρωση λογισμικού και εφαρμόστε την. Εάν εξακολουθεί να υπάρχει, αντικαταστήστε τον ασύρματο πομποδέκτη.	Υψηλή
Ο ασύρματος πομποδέκτης δεν λειτουργεί. 35000a	Μη έγκυρο προφίλ SDC. Υπάρχει εσωτερικό σφάλμα λογισμικού στον ασύρματο πομποδέκτη	Ελέγξτε αν διατίθεται ενημέρωση λογισμικού και εφαρμόστε την. Εάν εξακολουθεί να υπάρχει, αντικαταστήστε τον ασύρματο πομποδέκτη.	Υψηλή
Μη έγκυρη διαμόρφωση ασύρματου πομποδέκτη.	Μη έγκυρος τύπος SDC WEP. Υπάρχει εσωτερικό σφάλμα λογισμικού στο μόνιτορ. Δοκιμάστε να διαμορφώσετε	Ελέγξτε τη διαμόρφωση του ασύρματου πομποδέκτη. Εάν το πρόβλημα εξακολουθεί να υπάρχει, εκτελέστε επαναφορά του	Υψηλή

Μήνυμα	Πιθανή αιτία	Προτεινόμενη ενέργεια	Προτεραιότητα ειδοποιήσεων
Επαναλάβετε τη διαμόρφωση και δοκιμάστε ξανά. 35000b	ρυθμίσεις που δεν εφαρμόζονται στον τρέχοντα τρόπο ελέγχου ταυτότητας στον ασύρματο πομποδέκτη	ασύρματος πομποδέκτη στις εργοστασιακές προεπιλογές. Εάν το πρόβλημα παραμένει, ελέγξτε αν διατίθεται ενημέρωση λογισμικού και εφαρμόστε την. Εάν εξακολουθεί να υπάρχει, αντικαταστήστε τον ασύρματο πομποδέκτη.	
Μη έγκυρη διαμόρφωση ασύρματος πομποδέκτη. Επαναλάβετε τη διαμόρφωση και δοκιμάστε ξανά. 35000c	Μη έγκυρος τύπος SDC EAP. Υπάρχει εσωτερικό σφάλμα λογισμικού στο μόνιτορ: δοκιμάστε να διαμορφώσετε ρυθμίσεις που δεν εφαρμόζονται στον τρέχοντα τρόπο ελέγχου ταυτότητας στον ασύρματο πομποδέκτη	Ελέγξτε τη διαμόρφωση του ασύρματος πομποδέκτη. Εάν το πρόβλημα εξακολουθεί να υπάρχει, εκτελέστε επαναφορά του ασύρματος πομποδέκτη στις εργοστασιακές προεπιλογές. Εάν το πρόβλημα παραμένει, ελέγξτε αν διατίθεται ενημέρωση λογισμικού και εφαρμόστε την. Εάν εξακολουθεί να υπάρχει, αντικαταστήστε τον ασύρματο πομποδέκτη.	Υψηλή
Μη έγκυρη διαμόρφωση ασύρματος πομποδέκτη. Επαναλάβετε τη διαμόρφωση και δοκιμάστε ξανά. 35000d	Μη έγκυρη παράμετρος SDC. Το Laird SDK απορρίπτει μια παράμετρο που διαμορφώνεται.	Ελέγξτε τη διαμόρφωση του ασύρματος πομποδέκτη. Εάν το πρόβλημα εξακολουθεί να υπάρχει, εκτελέστε επαναφορά του ασύρματος πομποδέκτη στις εργοστασιακές προεπιλογές. Εάν το πρόβλημα παραμένει, ελέγξτε αν διατίθεται ενημέρωση λογισμικού και εφαρμόστε την. Εάν εξακολουθεί να υπάρχει, αντικαταστήστε τον ασύρματο πομποδέκτη.	Υψηλή
Ο ασύρματος πομποδέκτης δεν λειτουργεί. 35000e	Μη αναγνωρισμένο. Υπάρχει σφάλμα συμβατότητας έκδοσης αν ο ασύρματος πομποδέκτης ή το μόνιτορ προσθέσει νέα χαρακτηριστικά και η αναβάθμιση λογισμικού του ασύρματος πομποδέκτη αποτύχει μετά την επιτυχή ενημέρωση του μόνιτορ	Ελέγξτε αν διατίθεται ενημέρωση λογισμικού και εφαρμόστε την. Εάν εξακολουθεί να υπάρχει, αντικαταστήστε τον ασύρματο πομποδέκτη.	Υψηλή
Ο ασύρματος πομποδέκτης δεν λειτουργεί. 35000f	Δεν υπάρχει αρχείο στατιστικών. Υπάρχει εσωτερικό σφάλμα λογισμικού στον ασύρματο πομποδέκτη που υποδεικνύει ένα σφάλμα πυρήνα Linux	Ελέγξτε αν διατίθεται ενημέρωση λογισμικού και εφαρμόστε την. Εάν εξακολουθεί να υπάρχει, αντικαταστήστε τον ασύρματο πομποδέκτη.	Υψηλή
Ο ασύρματος πομποδέκτης δεν λειτουργεί. 350010	Απουσία διασύνδεσης. Υπάρχει εσωτερικό σφάλμα λογισμικού στον ασύρματο πομποδέκτη που υποδεικνύει σφάλμα πυρήνα Linux ή αποτυχία αρχικοποίησης της διασύνδεσης δικτύου	Ελέγξτε αν διατίθεται ενημέρωση λογισμικού και εφαρμόστε την. Εάν εξακολουθεί να υπάρχει, αντικαταστήστε τον ασύρματο πομποδέκτη.	Υψηλή

Μήνυμα	Πιθανή αιτία	Προτεινόμενη ενέργεια	Προτεραιότητα ειδοποιήσεων
Ο ασύρματος πομποδέκτης δεν λειτουργεί. 350011	Άγνωστη διασύνδεση. Υπάρχει πρόβλημα επικοινωνίας λογισμικού μεταξύ του κεντρικού υπολογιστή και του ασύρματος πομποδέκτη	Ελέγξτε αν διατίθεται ενημέρωση λογισμικού και εφαρμόστε την. Εάν εξακολουθεί να υπάρχει, αντικαταστήστε τον ασύρματο πομποδέκτη.	Υψηλή
Μη έγκυρη διαμόρφωση ασύρματος πομποδέκτη. Επαναλάβετε τη διαμόρφωση και δοκιμάστε ξανά. 350012	Μη έγκυρο μήκος κλειδιού WEP. Τα κλειδιά WEP θα πρέπει να έχουν μήκος 10 ή 26 χαρακτήρων.	Ελέγξτε τη διαμόρφωση του ασύρματος πομποδέκτη. Εάν το πρόβλημα εξακολουθεί να υπάρχει, εκτελέστε επαναφορά του ασύρματος πομποδέκτη στις εργοστασιακές προεπιλογές. Εάν το πρόβλημα παραμένει, ελέγξτε αν διατίθεται ενημέρωση λογισμικού και εφαρμόστε την. Εάν εξακολουθεί να υπάρχει, αντικαταστήστε τον ασύρματο πομποδέκτη.	Υψηλή
Μη έγκυρη διαμόρφωση ασύρματος πομποδέκτη. Επαναλάβετε τη διαμόρφωση και δοκιμάστε ξανά. 350013	Όχι σε τρόπο λειτουργίας EAP. Υπάρχει εσωτερικό σφάλμα λογισμικού στο μόνιτορ: δοκιμάστε να διαμορφώσετε ρυθμίσεις που δεν εφαρμόζονται στον τρέχοντα τρόπο ελέγχου ταυτότητας στον ασύρματο πομποδέκτη	Ελέγξτε τη διαμόρφωση του ασύρματος πομποδέκτη. Εάν το πρόβλημα εξακολουθεί να υπάρχει, εκτελέστε επαναφορά του ασύρματος πομποδέκτη στις εργοστασιακές προεπιλογές. Εάν το πρόβλημα παραμένει, ελέγξτε αν διατίθεται ενημέρωση λογισμικού και εφαρμόστε την. Εάν εξακολουθεί να υπάρχει, αντικαταστήστε τον ασύρματο πομποδέκτη.	Υψηλή
Μη έγκυρη διαμόρφωση ασύρματος πομποδέκτη. Επαναλάβετε τη διαμόρφωση και δοκιμάστε ξανά. 350014	Μη έγκυρη εσωτερική μέθοδος EAP. Υπάρχει εσωτερικό σφάλμα λογισμικού στο μόνιτορ: δοκιμάστε να διαμορφώσετε ρυθμίσεις που δεν εφαρμόζονται στον τρέχοντα τρόπο ελέγχου ταυτότητας στον ασύρματο πομποδέκτη	Ελέγξτε τη διαμόρφωση του ασύρματος πομποδέκτη. Εάν το πρόβλημα εξακολουθεί να υπάρχει, εκτελέστε επαναφορά του ασύρματος πομποδέκτη στις εργοστασιακές προεπιλογές. Εάν το πρόβλημα παραμένει, ελέγξτε αν διατίθεται ενημέρωση λογισμικού και εφαρμόστε την. Εάν εξακολουθεί να υπάρχει, αντικαταστήστε τον ασύρματο πομποδέκτη.	Υψηλή
Ο ασύρματος πομποδέκτης δεν λειτουργεί. 350015	Η μνήμη έχει εξαντληθεί. Υπάρχει εσωτερικό σφάλμα λογισμικού στον ασύρματο πομποδέκτη	Ελέγξτε αν διατίθεται ενημέρωση λογισμικού και εφαρμόστε την. Εάν εξακολουθεί να υπάρχει, αντικαταστήστε τον ασύρματο πομποδέκτη.	Υψηλή
Ο ασύρματος πομποδέκτης δεν λειτουργεί. 350016	Μη έγκυρο επίπεδο αρχείου καταγραφής. Υπάρχει πρόβλημα επικοινωνίας λογισμικού στον ασύρματο πομποδέκτη	Ελέγξτε αν διατίθεται ενημέρωση λογισμικού και εφαρμόστε την. Εάν εξακολουθεί να υπάρχει, αντικαταστήστε τον ασύρματο πομποδέκτη.	Υψηλή
Ο ασύρματος πομποδέκτης δεν λειτουργεί. 350017	Η διαδρομή πιστοποιητικού είναι υπερβολικά μεγάλη. Υπάρχει εσωτερικό σφάλμα	Ελέγξτε αν διατίθεται ενημέρωση λογισμικού και εφαρμόστε την. Εάν εξακολουθεί να υπάρχει,	Υψηλή

Μήνυμα	Πιθανή αιτία	Προτεινόμενη ενέργεια	Προτεραιότητα ειδοποιήσεων
	λογισμικού στον ασύρματο πομποδέκτη. Ο ασύρματος πομποδέκτης έχει σταθερό μήκος διαδρομής	αντικαταστήστε τον ασύρματο πομποδέκτη.	
Μη έγκυρη διαμόρφωση ασύρματος πομποδέκτη. Επαναλάβετε τη διαμόρφωση και δοκιμάστε ξανά. 350018	Απουσία πιστοποιητικού πελάτη. Ο ασύρματος πομποδέκτης επιχείρησε διαμόρφωση για έναν τρόπο λειτουργίας EAP που απαιτεί πιστοποιητικό πελάτη, αλλά δεν έχει εγκατασταθεί πιστοποιητικό	Ελέγξτε τη διαμόρφωση του ασύρματος πομποδέκτη. Εάν το πρόβλημα εξακολουθεί να υπάρχει, εκτελέστε επαναφορά του ασύρματος πομποδέκτη στις εργοστασιακές προεπιλογές. Εάν το πρόβλημα παραμένει, ελέγξτε αν διατίθεται ενημέρωση λογισμικού και εφαρμόστε την. Εάν εξακολουθεί να υπάρχει, αντικαταστήστε τον ασύρματο πομποδέκτη.	Υψηλή
Μη έγκυρη διαμόρφωση ασύρματος πομποδέκτη. Επαναλάβετε τη διαμόρφωση και δοκιμάστε ξανά. 350019	Απουσία πιστοποιητικού CA. Ο ασύρματος πομποδέκτης επιχείρησε ενεργοποίηση επικύρωσης διακομιστή και η πιστοποίηση CA λείπει	Ελέγξτε τη διαμόρφωση του ασύρματος πομποδέκτη. Εάν το πρόβλημα εξακολουθεί να υπάρχει, εκτελέστε επαναφορά του ασύρματος πομποδέκτη στις εργοστασιακές προεπιλογές. Εάν το πρόβλημα παραμένει, ελέγξτε αν διατίθεται ενημέρωση λογισμικού και εφαρμόστε την. Εάν εξακολουθεί να υπάρχει, αντικαταστήστε τον ασύρματο πομποδέκτη.	Υψηλή
Ο ασύρματος πομποδέκτης δεν λειτουργεί. 35001e	Το αίτημα MAC απέτυχε. Υπάρχει εσωτερικό σφάλμα λογισμικού στον ασύρματο πομποδέκτη που υποδεικνύει ένα σφάλμα πυρήνα Linux ή μια αποτυχία αρχικοποίησης της διασύνδεσης δικτύου	Ελέγξτε αν διατίθεται ενημέρωση λογισμικού και εφαρμόστε την. Εάν εξακολουθεί να υπάρχει, αντικαταστήστε τον ασύρματο πομποδέκτη.	Υψηλή
Ο ασύρματος πομποδέκτης δεν λειτουργεί. 35001f	Μη έγκυρη λειτουργία ισχύος. Υπάρχει εσωτερικό σφάλμα λογισμικού στον ασύρματο πομποδέκτη	Ελέγξτε αν διατίθεται ενημέρωση λογισμικού και εφαρμόστε την. Εάν εξακολουθεί να υπάρχει, αντικαταστήστε τον ασύρματο πομποδέκτη.	Υψηλή
Ο ασύρματος πομποδέκτης δεν λειτουργεί. 350020	Απουσία αποτελεσμάτων POST. Υπάρχει εσωτερικό σφάλμα λογισμικού στον ασύρματο πομποδέκτη	Ελέγξτε αν διατίθεται ενημέρωση λογισμικού και εφαρμόστε την. Εάν εξακολουθεί να υπάρχει, αντικαταστήστε τον ασύρματο πομποδέκτη.	Υψηλή
Ο ασύρματος πομποδέκτης δεν λειτουργεί. 350021	Μορφή αποτελεσμάτων POST. Υπάρχει εσωτερικό σφάλμα λογισμικού στον ασύρματο πομποδέκτη	Ελέγξτε αν διατίθεται ενημέρωση λογισμικού και εφαρμόστε την. Εάν εξακολουθεί να υπάρχει, αντικαταστήστε τον ασύρματο πομποδέκτη.	Υψηλή

Μήνυμα	Πιθανή αιτία	Προτεινόμενη ενέργεια	Προτεραιότητα ειδοποιήσεων
Ο ασύρματος πομποδέκτης δεν λειτουργεί. 350025	Μη αναγνωρισμένο εξάρτημα. Υπάρχει σφάλμα συμβατότητας έκδοσης αν ο ασύρματος πομποδέκτης ή το μόνιτορ προσθέσει νέα χαρακτηριστικά και η αναβάθμιση λογισμικού του ασύρματος πομποδέκτη αποτύχει μετά την επιτυχή ενημέρωση του μόνιτορ	Ελέγξτε αν διατίθεται ενημέρωση λογισμικού και εφαρμόστε την. Εάν εξακολουθεί να υπάρχει, αντικαταστήστε τον ασύρματο πομποδέκτη.	Υψηλή
Ο ασύρματος πομποδέκτης δεν λειτουργεί. 350027	Απουσία αρχείου έκδοσης. Υπάρχει εσωτερικό σφάλμα λογισμικού στον ασύρματο πομποδέκτη με ένα αρχείο που λείπει	Ελέγξτε αν διατίθεται ενημέρωση λογισμικού και εφαρμόστε την. Εάν εξακολουθεί να υπάρχει, αντικαταστήστε τον ασύρματο πομποδέκτη.	Υψηλή
Ο ασύρματος πομποδέκτης δεν λειτουργεί. 350028	Μη έτοιμο. Εμφανίζεται όταν είναι ενεργοποιημένο το επίπεδο λεπτομέρειας της καταγραφής	Ελέγξτε αν διατίθεται ενημέρωση λογισμικού και εφαρμόστε την. Εάν εξακολουθεί να υπάρχει, αντικαταστήστε τον ασύρματο πομποδέκτη.	Υψηλή
Ο ασύρματος πομποδέκτης δεν λειτουργεί. 350029	Αποσυνδέθηκε. Υπάρχει πρόβλημα επικοινωνίας λογισμικού μεταξύ του κεντρικού υπολογιστή και του ασύρματος πομποδέκτη. Η σύνδεση υποδοχής χάθηκε	Ελέγξτε αν διατίθεται ενημέρωση λογισμικού και εφαρμόστε την. Εάν εξακολουθεί να υπάρχει, αντικαταστήστε τον ασύρματο πομποδέκτη.	Υψηλή
Μη έγκυρη διαμόρφωση ασύρματος πομποδέκτη. Επαναλάβετε τη διαμόρφωση και δοκιμάστε ξανά. 35002a	Μη έγκυρη παράμετρος. Υπάρχει ένα πρόβλημα λογισμικού στο μόνιτορ κατά την απόπειρα διαμόρφωσης του ασύρματος πομποδέκτη	Ελέγξτε τη διαμόρφωση του ασύρματος πομποδέκτη. Εάν το πρόβλημα εξακολουθεί να υπάρχει, εκτελέστε επαναφορά του ασύρματος πομποδέκτη στις εργοστασιακές προεπιλογές. Εάν το πρόβλημα παραμένει, ελέγξτε αν διατίθεται ενημέρωση λογισμικού και εφαρμόστε την. Εάν εξακολουθεί να υπάρχει, αντικαταστήστε τον ασύρματο πομποδέκτη.	Υψηλή
Ο ασύρματος πομποδέκτης δεν λειτουργεί. 35002b	Λήξη χρονικού ορίου. Υπάρχει πρόβλημα επικοινωνίας λογισμικού μεταξύ του κεντρικού υπολογιστή και του ασύρματος πομποδέκτη	Ελέγξτε αν διατίθεται ενημέρωση λογισμικού και εφαρμόστε την. Εάν εξακολουθεί να υπάρχει, αντικαταστήστε τον ασύρματο πομποδέκτη.	Υψηλή
Ο ασύρματος πομποδέκτης δεν λειτουργεί. 35002c	Σφάλμα υποδοχής. Υπάρχει πρόβλημα επικοινωνίας λογισμικού μεταξύ του κεντρικού υπολογιστή και του ασύρματος πομποδέκτη	Ελέγξτε αν διατίθεται ενημέρωση λογισμικού και εφαρμόστε την. Εάν εξακολουθεί να υπάρχει, αντικαταστήστε τον ασύρματο πομποδέκτη.	Υψηλή
Ο ασύρματος πομποδέκτης δεν λειτουργεί. 35002e	Δεν είναι δυνατή η ανάλυση της εκμίσθωσης DHCP. Υπάρχει εσωτερικό σφάλμα λογισμικού	Ελέγξτε αν διατίθεται ενημέρωση λογισμικού και εφαρμόστε την. Εάν εξακολουθεί να υπάρχει,	Υψηλή

Μήνυμα	Πιθανή αιτία	Προτεινόμενη ενέργεια	Προτεραιότητα ειδοποιήσεων
	στον ασύρματο πομποδέκτη (σφάλμα κατά την ανάγνωση και τη μετατροπή του αρχείου εκμίσθωσης DHCP)	αντικαταστήστε τον ασύρματο πομποδέκτη.	
Μη έγκυρη διαμόρφωση ασύρματος πομποδέκτη. Επαναλάβετε τη διαμόρφωση και δοκιμάστε ξανά. 350032	Μη έγκυρος κωδικός πρόσβασης πιστοποιητικού. Εσφαλμένη διαμόρφωση του ασύρματος πομποδέκτη με κωδικό πρόσβασης που δεν συμφωνεί με το πιστοποιητικό.	Ελέγξτε τη διαμόρφωση του ασύρματος πομποδέκτη. Εάν το πρόβλημα εξακολουθεί να υπάρχει, εκτελέστε επαναφορά του ασύρματος πομποδέκτη στις εργοστασιακές προεπιλογές. Εάν το πρόβλημα παραμένει, ελέγξτε αν διατίθεται ενημέρωση λογισμικού και εφαρμόστε την. Εάν εξακολουθεί να υπάρχει, αντικαταστήστε τον ασύρματο πομποδέκτη.	Υψηλή
Ο ασύρματος πομποδέκτης δεν λειτουργεί. 350033	Σφάλμα σειριοποίησης. Υπάρχει εσωτερικό σφάλμα λογισμικού στον ασύρματο πομποδέκτη ή στο μόνιτορ	Ελέγξτε αν διατίθεται ενημέρωση λογισμικού και εφαρμόστε την. Εάν εξακολουθεί να υπάρχει, αντικαταστήστε τον ασύρματο πομποδέκτη.	Υψηλή
Ο ασύρματος πομποδέκτης δεν λειτουργεί. 350034	Απουσία αρχείου PAC. Υπάρχει εσφαλμένη διαμόρφωση του ασύρματος πομποδέκτη (έχει διαμορφωθεί για EAP-FAST και μη αυτόματο PAC αλλά κανένα δεν παρέχεται)	Ελέγξτε τη διαμόρφωση του ασύρματος πομποδέκτη. Εάν το πρόβλημα εξακολουθεί να υπάρχει, εκτελέστε επαναφορά του ασύρματος πομποδέκτη στις εργοστασιακές προεπιλογές. Εάν το πρόβλημα παραμένει, ελέγξτε αν διατίθεται ενημέρωση λογισμικού και εφαρμόστε την. Εάν εξακολουθεί να υπάρχει, αντικαταστήστε τον ασύρματο πομποδέκτη.	Υψηλή
Μη έγκυρη διαμόρφωση ασύρματος πομποδέκτη. Επαναλάβετε τη διαμόρφωση και δοκιμάστε ξανά. 350035	Μη έγκυρος κωδικός πρόσβασης αρχείου PAC. Υπάρχει εσφαλμένη διαμόρφωση του ασύρματος πομποδέκτη (έχει διαμορφωθεί για EAP-FAST και μη αυτόματο PAC αλλά ο κωδικός πρόσβασης για το PAC δεν είναι σωστός)	Ελέγξτε τη διαμόρφωση του ασύρματος πομποδέκτη. Εάν το πρόβλημα εξακολουθεί να υπάρχει, εκτελέστε επαναφορά του ασύρματος πομποδέκτη στις εργοστασιακές προεπιλογές. Εάν το πρόβλημα παραμένει, ελέγξτε αν διατίθεται ενημέρωση λογισμικού και εφαρμόστε την. Εάν εξακολουθεί να υπάρχει, αντικαταστήστε τον ασύρματο πομποδέκτη.	Υψηλή
Ο ασύρματος πομποδέκτης δεν λειτουργεί. 350036	Μη έγκυρη μορφή BSSID. Παρουσιάστηκε εσωτερικό σφάλμα λογισμικού στον ασύρματο πομποδέκτη (σχετικό με το χαρακτηριστικό σάρωσης AP, μπορεί να μην προκύψει με το τρέχον λογισμικό Laird)	Ελέγξτε αν διατίθεται ενημέρωση λογισμικού και εφαρμόστε την. Εάν εξακολουθεί να υπάρχει, αντικαταστήστε τον ασύρματο πομποδέκτη.	Υψηλή

Μήνυμα	Πιθανή αιτία	Προτεινόμενη ενέργεια	Προτεραιότητα ειδοποιήσεων
Ο ασύρματος πομποδέκτης δεν λειτουργεί. 350037	Άγνωστο αναγνωριστικό πιστοποιητικού. Υπάρχει εσωτερικό σφάλμα λογισμικού στο μόνιτορ: έγινε απόπειρα ερώτησης για την κατάσταση πιστοποιητικού για ένα πιστοποιητικό που δεν υπάρχει	Ελέγξτε τη διαμόρφωση του ασύρματος πομποδέκτη. Εάν το πρόβλημα εξακολουθεί να υπάρχει, εκτελέστε επαναφορά του ασύρματος πομποδέκτη στις εργοστασιακές προεπιλογές. Εάν το πρόβλημα παραμένει, ελέγξτε αν διατίθεται ενημέρωση λογισμικού και εφαρμόστε την. Εάν εξακολουθεί να υπάρχει, αντικαταστήστε τον ασύρματο πομποδέκτη.	Υψηλή
Ο ασύρματος πομποδέκτης δεν λειτουργεί. 350038	Απουσιάζουν πληροφορίες πιστοποιητικού. Η συσκευή ζητά την κατάσταση πιστοποιητικού για ένα πιστοποιητικό που δεν έχει εγκατασταθεί στον ασύρματο πομποδέκτη.	Ελέγξτε τη διαμόρφωση του ασύρματος πομποδέκτη. Εάν το πρόβλημα εξακολουθεί να υπάρχει, εκτελέστε επαναφορά του ασύρματος πομποδέκτη στις εργοστασιακές προεπιλογές. Εάν το πρόβλημα παραμένει, ελέγξτε αν διατίθεται ενημέρωση λογισμικού και εφαρμόστε την. Εάν εξακολουθεί να υπάρχει, αντικαταστήστε τον ασύρματο πομποδέκτη.	Υψηλή
Ο ασύρματος πομποδέκτης δεν λειτουργεί. 350039	Μη έγκυρος αριθμός ακολουθίας. Η συσκευή ζητά τμήμα κατάστασης πιστοποιητικού που δεν υπάρχει.	Ελέγξτε τη διαμόρφωση του ασύρματος πομποδέκτη. Εάν το πρόβλημα εξακολουθεί να υπάρχει, εκτελέστε επαναφορά του ασύρματος πομποδέκτη στις εργοστασιακές προεπιλογές. Εάν το πρόβλημα παραμένει, ελέγξτε αν διατίθεται ενημέρωση λογισμικού και εφαρμόστε την. Εάν εξακολουθεί να υπάρχει, αντικαταστήστε τον ασύρματο πομποδέκτη.	Υψηλή
Μη έγκυρη διαμόρφωση ασύρματος πομποδέκτη. Επαναλάβετε τη διαμόρφωση και δοκιμάστε ξανά. 35003c	Δεν επιτρέπεται το CCKM. Έγινε απόπειρα χρήσης του CCKM ενώ η συσκευή δεν βρισκόταν σε τρόπους λειτουργίας WPA-Personal ή WPA2-Enterprise	Ελέγξτε τη διαμόρφωση του ασύρματος πομποδέκτη. Εάν το πρόβλημα εξακολουθεί να υπάρχει, εκτελέστε επαναφορά του ασύρματος πομποδέκτη στις εργοστασιακές προεπιλογές. Εάν το πρόβλημα παραμένει, ελέγξτε αν διατίθεται ενημέρωση λογισμικού και εφαρμόστε την. Εάν εξακολουθεί να υπάρχει, αντικαταστήστε τον ασύρματο πομποδέκτη.	Υψηλή
Ο ασύρματος πομποδέκτης δεν λειτουργεί. 35003d	Αποτυχία αποστολής. Ο ασύρματος πομποδέκτης απέτυχε να αποστείλει μήνυμα στον κεντρικό υπολογιστή	Ελέγξτε αν διατίθεται ενημέρωση λογισμικού και εφαρμόστε την. Εάν εξακολουθεί να υπάρχει, αντικαταστήστε τον ασύρματο πομποδέκτη.	Υψηλή
Ο ασύρματος πομποδέκτης δεν λειτουργεί. 35003e	Δεν είναι δυνατή η αποθήκευση των γενικών	Ελέγξτε αν διατίθεται ενημέρωση λογισμικού και εφαρμόστε την. Εάν εξακολουθεί να υπάρχει,	Υψηλή

Μήνυμα	Πιθανή αιτία	Προτεινόμενη ενέργεια	Προτεραιότητα ειδοποιήσεων
	ρυθμίσεων διαμόρφωσης στο αρχείο αντιγράφου ασφαλείας	αντικαταστήστε τον ασύρματο πομποδέκτη.	
Ο ασύρματος πομποδέκτης δεν λειτουργεί. 35003f	Σύνδεση διαμόρφωσης. Υπάρχει εσωτερικό σφάλμα λογισμικού στον ασύρματο πομποδέκτη	Ελέγξτε αν διατίθεται ενημέρωση λογισμικού και εφαρμόστε την. Εάν εξακολουθεί να υπάρχει, αντικαταστήστε τον ασύρματο πομποδέκτη.	Υψηλή
Ο ασύρματος πομποδέκτης δεν λειτουργεί. 350041	Δεν είναι δυνατή η διαμόρφωση DHCP 60 στον ασύρματο πομποδέκτη	Ελέγξτε τη διαμόρφωση του ασύρματος πομποδέκτη. Εάν το πρόβλημα εξακολουθεί να υπάρχει, εκτελέστε επαναφορά του ασύρματος πομποδέκτη στις εργοστασιακές προεπιλογές. Εάν το πρόβλημα παραμένει, ελέγξτε αν διατίθεται ενημέρωση λογισμικού και εφαρμόστε την. Εάν εξακολουθεί να υπάρχει, αντικαταστήστε τον ασύρματο πομποδέκτη.	Υψηλή
Ο ασύρματος πομποδέκτης δεν λειτουργεί. 350042	Κατεστραμμένη επιλογή DHCP. Το αρχείο επιλογής DHCP δεν έχει την αναμενόμενη μορφή	Ελέγξτε αν διατίθεται ενημέρωση λογισμικού και εφαρμόστε την. Εάν εξακολουθεί να υπάρχει, αντικαταστήστε τον ασύρματο πομποδέκτη.	Υψηλή
Ο ασύρματος πομποδέκτης δεν λειτουργεί. 350043	Δεν είναι δυνατή η διαγραφή αρχείου. Υπάρχει εσωτερικό σφάλμα λογισμικού στον ασύρματο πομποδέκτη (προκύπτει για την αποστολή της επιλογής 60 και την εργοστασιακή προεπιλογή)	Ελέγξτε αν διατίθεται ενημέρωση λογισμικού και εφαρμόστε την. Εάν εξακολουθεί να υπάρχει, αντικαταστήστε τον ασύρματο πομποδέκτη.	Υψηλή
Ο ασύρματος πομποδέκτης δεν λειτουργεί. 350046	Μη έγκυρη τιμή SDC. Υπάρχει ένα πρόβλημα λογισμικού στο μόνιτορ κατά την απόπειρα διαμόρφωσης του ασύρματος πομποδέκτη.	Ελέγξτε αν διατίθεται ενημέρωση λογισμικού και εφαρμόστε την. Εάν εξακολουθεί να υπάρχει, αντικαταστήστε τον ασύρματο πομποδέκτη.	Υψηλή
Δεν είναι δυνατή η επίτευξη επικοινωνιών δικτύου. Ο ασύρματος πομποδέκτης βρίσκεται εκτός εύρους δικτύου. 350100	Καμία διεύθυνση IP μετά από 30 δευτερόλεπτα. Δεν είναι δυνατός ο συσχετισμός.	Ελέγξτε το ESSID και τις ρυθμίσεις της λειτουργίας ασύρματος πομποδέκτη.	Υψηλή
Μη έγκυρη διαμόρφωση ασύρματος πομποδέκτη. Επαναλάβετε τη διαμόρφωση και δοκιμάστε ξανά. 350200	Καμία διεύθυνση IP μετά από 30 δευτερόλεπτα. Δεν είναι δυνατός ο έλεγχος ταυτότητας	Ελέγξτε τις ρυθμίσεις ασφαλείας του ασύρματος πομποδέκτη.	Υψηλή

Μήνυμα	Πιθανή αιτία	Προτεινόμενη ενέργεια	Προτεραιότητα ειδοποιήσεων
Λήξη χρονικού ορίου DHCP της κάρτας ασύρματου πομποδέκτη. 350300	Καμία διεύθυνση IP μετά από 30 δευτερόλεπτα. Δεν είναι δυνατή η λήψη διεύθυνσης DHCP.	Ελέγξτε τις ρυθμίσεις του διακομιστή DHCP.	Υψηλή
Απώλεια επικοινωνιών δικτύου. Ο ασύρματος πομποδέκτης βρίσκεται εκτός εύρους δικτύου. 350400	Απώλεια συσχετισμού του ασύρματου πομποδέκτη	Βεβαιωθείτε ότι το σημείο πρόσβασης είναι ακόμα ενεργοποιημένο και εντός εύρους.	Υψηλή
Ο ασύρματος πομποδέκτης δεν λειτουργεί. 350500	Αποτυχία POST	Απενεργοποιήστε και κατόπιν ενεργοποιήστε ξανά τη συσκευή και ενεργοποιήστε εκ νέου τον ασύρματο πομποδέκτη. Εάν το πρόβλημα παραμένει, αντικαταστήστε τον ασύρματο πομποδέκτη.	Υψηλή
Η αναβάθμιση του λογισμικού του ασύρματου πομποδέκτη απέτυχε. 350600	Η αναβάθμιση λογισμικού του ασύρματου πομποδέκτη απέτυχε.	Επανεκκινήστε το μόνιτορ.	Πληροφορίες
Το πιστοποιητικό ραδιοσυχνότητας είναι άκυρο. 350800	Υποδηλώνει ότι το πιστοποιητικό ραδιοσυχνότητας είναι άκυρο. Η ένδειξη ρολογιού ενδέχεται να είναι εσφαλμένη και να μην επιτρέπει την εμφάνιση του πιστοποιητικού στο έγκυρο εύρος ημερομηνιών.	Πρέπει να ρυθμίσετε σωστά την ένδειξη ρολογιού, διαφορετικά πρέπει να ενημερώσετε το πιστοποιητικό.	Υψηλή
Επιτυχία φόρτωσης πιστοποιητικού.	Το πιστοποιητικό πελάτη του ασύρματου πομποδέκτη φορτώθηκε με επιτυχία από τον κεντρικό υπολογιστή	Καμία.	Πληροφορίες
Αποτυχία φόρτωσης πιστοποιητικού.	Το πιστοποιητικό πελάτη του ασύρματου πομποδέκτη δεν φορτώθηκε	Προσπαθήστε ξανά.	Πληροφορίες

Μηνύματα συνδεσιμότητας

Μήνυμα	Πιθανή αιτία	Προτεινόμενη ενέργεια	Προτεραιότητα ειδοποιήσεων
Δεν είναι δυνατή η λήψη διεύθυνσης IP	Δεν υπάρχει ενσύρματη σύνδεση	Επαληθεύστε τη λειτουργικότητα και τη διαμόρφωση του DHCP.	Υψηλή

Μήνυμα	Πιθανή αιτία	Προτεινόμενη ενέργεια	Προτεραιότητα ειδοποιήσεων
της συσκευής που είναι ενσύρματα συνδεδεμένη. 210000			
Δεν βρέθηκε δίκτυο. Ελέγξτε τη σύνδεση καλωδίου δικτύου. 210100	Η διεύθυνση DHCP ethernet έχει χαθεί	Ελέγξτε την ενσύρματη σύνδεση στη συσκευή και κατόπιν επαληθεύστε τη λειτουργικότητα και τη διαμόρφωση του DHCP.	Υψηλή
Δεν είναι δυνατή η επικοινωνία με το NRS. 360000	Δεν είναι δυνατή η επικοινωνία με το NRS	Επαληθεύστε τη διαμόρφωση και τη λειτουργικότητα του IP NRS.	Υψηλή
Σφάλμα επικοινωνίας με τον κεντρικό υπολογιστή. 1A0000	Σφάλμα λήξης χρονικού ορίου επικοινωνίας με εξωτερικό κεντρικό υπολογιστή	Επαληθεύστε ότι οι υπηρεσίες του εξωτερικού κεντρικού υπολογιστή έχουν φορτωθεί και εκκινήσει στο διακομιστή. Εάν το πρόβλημα παραμένει, ελέγξτε εάν υπάρχουν διαθέσιμες αναβαθμίσεις λογισμικού του μόνιτορ ή του συστήματος.	Υψηλή
Απόρριψη δεδομένων. Αναντιστοιχία CRC. 1A0001	Η στοίβα WACP ανίχνευσε μια αναντιστοιχία CRC στο μήνυμα	Ελέγξτε τα δεδομένα και προσπαθήστε ξανά. Εάν το πρόβλημα παραμένει, επικοινωνήστε με το διαχειριστή του συστήματός σας.	Υψηλή
Απόρριψη δεδομένων. Μη υποστηριζόμενο μήνυμα. 1A0002	Μήνυμα αρνητικής αναγνώρισης NACK από εξωτερικό κεντρικό υπολογιστή - Ο κεντρικός υπολογιστής δεν υποστηρίζει το μήνυμα/αντικείμενο.	Ελέγξτε το μόνιτορ και προσπαθήστε ξανά. Εάν το πρόβλημα παραμένει, επικοινωνήστε με το διαχειριστή του συστήματός σας.	Υψηλή
Απόρριψη δεδομένων. Μη έγκυρη παράμετρος. 1A0003	Το μήνυμα έχει μια μη έγκυρη παράμετρο.	Ελέγξτε τα δεδομένα και προσπαθήστε ξανά. Εάν το πρόβλημα παραμένει, επικοινωνήστε με το διαχειριστή του συστήματός σας.	Υψηλή
Απόρριψη δεδομένων. Αποσειριοποιήστε το αντικείμενο. 1A0004	Το μόνιτορ απέτυχε να αποσειριοποιήσει το αντικείμενο.	Ελέγξτε τα δεδομένα και προσπαθήστε ξανά. Εάν το πρόβλημα παραμένει, επικοινωνήστε με το διαχειριστή του συστήματός σας.	Υψηλή
Απόρριψη δεδομένων. Μη υποστηριζόμενο μήνυμα. 1A0005	Ο κεντρικός υπολογιστής είναι σε κατάσταση που δεν μπορεί να δεχτεί το μήνυμα.	Ελέγξτε τα δεδομένα και προσπαθήστε ξανά. Εάν το πρόβλημα παραμένει, επικοινωνήστε με το διαχειριστή του συστήματός σας.	Υψηλή
Απόρριψη δεδομένων. Απαιτείται αναγνωριστικό ασθενούς. 1A0006	Από το μήνυμα απουσιάζει ένα αναγνωριστικό ασθενούς	Προσθέστε το αναγνωριστικό ασθενούς στο αρχείο.	Υψηλή

Μήνυμα	Πιθανή αιτία	Προτεινόμενη ενέργεια	Προτεραιότητα ειδοποιήσεων
Απόρριψη δεδομένων. Απαιτείται αναγνωριστικό κλινικού ιατρού. 1A0007	Από το μήνυμα απουσιάζει ένα αναγνωριστικό κλινικού ιατρού	Προσθέστε το αναγνωριστικό κλινικού ιατρού στο αρχείο.	Υψηλή
Απόρριψη δεδομένων. Αναντιστοιχία χρόνου. 1A0008	Το μήνυμα έχει μια αναντιστοιχία χρόνου	Βεβαιωθείτε ότι το ρολόι στο μόνιτορ συμφωνεί με το ρολόι στο διακομιστή.	Υψηλή
Δεν είναι δυνατή η επίτευξη επικοινωνιών δικτύου. 1A0009	Δεν υπάρχει διαθέσιμη σύνδεση δικτύου	Συνδέστε τη συσκευή σε ένα ενεργό δίκτυο ώστε να μπορέσετε να εισαγάγετε το αναγνωριστικό κλινικού ιατρού.	Υψηλή
Δεν υπάρχει σύνδεση για την αποστολή.	Δεν υπάρχει σύνδεση για την αποστολή.	Καμία	Πληροφορίες
Μη επιτυχής αποστολή.	Μη επιτυχής αποστολή.	Καμία	Πληροφορίες
Σφάλμα στην εγγραφή. Προσπαθήστε ξανά	Ελήφθη μήνυμα αρνητικής αναγνώρισης (NACK) συνδεσιμότητας για NRS/ECS/CS/NCE	Το μήνυμα NACK για NRS/ECS/CS/NCE είναι ειδικό για την εγγραφή και μπορεί να διορθωθεί από έναν κλινικό ιατρό στην επόμενη εγγραφή	Πληροφορίες
Επιτυχής αποστολή.	Τα δεδομένα απεστάλησαν επιτυχώς μέσω USB/BT	Καμία	Πληροφορίες

Μηνύματα συστήματος

Μήνυμα	Πιθανή αιτία	Προτεινόμενη ενέργεια	Προτεραιότητα ειδοποιήσεων
000001	Αστοχία συστήματος	Επανεκκινήστε το μόνιτορ	Δεν εφαρμόζεται
000002	Αστοχία συστήματος	Επανεκκινήστε το μόνιτορ	Δεν εφαρμόζεται
000003	Αστοχία συστήματος	Επανεκκινήστε το μόνιτορ	Δεν εφαρμόζεται
000004	Αστοχία συστήματος	Επανεκκινήστε το μόνιτορ	Δεν εφαρμόζεται

Μήνυμα	Πιθανή αιτία	Προτεινόμενη ενέργεια	Προτεραιότητα ειδοποιήσεων
000005	Αστοχία συστήματος	Επανεκκινήστε το μόνιτορ	Δεν εφαρμόζεται
000006	Αστοχία συστήματος	Επανεκκινήστε το μόνιτορ	Δεν εφαρμόζεται
Εσωτερική αστοχία υλικού.	Το σύστημα ριζικών αρχείων είναι κατεστραμμένο, δεν είναι δυνατή η επανεκκίνηση	Επανεκκινήστε το μόνιτορ. Εάν το πρόβλημα παραμένει, αντικαταστήστε την κεντρική πλακέτα PCBA.	Δεν εφαρμόζεται
Εσωτερική αστοχία υλικού. 140100	Η πρόσβαση στην EEPROM απέτυχε. Η εκκίνηση της συσκευής είναι δυνατή αλλά οι ενσύρματες επικοινωνίες είναι απενεργοποιημένες	Επαναπρογραμματίστε την EEPROM. Εάν το πρόβλημα παραμένει, αντικαταστήστε την κεντρική πλακέτα PCBA.	Υψηλή
Εσωτερική αστοχία υλικού.	Αποτυχία δοκιμής μνήμης SPL, το μόνιτορ θα εκπέμψει ένα ηχητικό μοτίβο SOS	Επανεκκινήστε το μόνιτορ. Εάν το πρόβλημα παραμένει, αντικαταστήστε την κεντρική πλακέτα PCBA.	Δεν εφαρμόζεται
Εσωτερική αστοχία υλικού. 1C1000	Οι επικοινωνίες PIC του μόνιτορ δεν αρχίζουν ή δεν σταματούν ποτέ. Η επικοινωνία δεν αποκαθίσταται σε εύλογο χρονικό διάστημα κατά την εκκίνηση ή κατά τη διάρκεια της λειτουργίας	Επανεκκινήστε το μόνιτορ. Εάν το πρόβλημα παραμένει, αντικαταστήστε την κεντρική πλακέτα PCBA.	Δεν εφαρμόζεται
Χαμηλή μπαταρία - απομένουν 30 λεπτά ή λιγότερο. 1C1005	Η ισχύς της μπαταρίας είναι χαμηλή	Συνδέστε το τροφοδοτικό στην παροχή εναλλασσόμενου ρεύματος για να φορτίσετε το μόνιτορ.	Υψηλή
Χαμηλή μπαταρία - απομένουν 5 λεπτά ή λιγότερο. 1C1006	Η ισχύς της μπαταρίας είναι εξαιρετικά χαμηλή	Συνδέστε το τροφοδοτικό στην παροχή εναλλασσόμενου ρεύματος για να φορτίσετε το μόνιτορ.	Υψηλή
Μπαταρία επικίνδυνα χαμηλή. Συνδέστε στην πρίζα. Η λειτουργία της συσκευής τερματίζεται. 1C1007	Η ισχύς της μπαταρίας είναι επικίνδυνα χαμηλή	Συνδέστε το τροφοδοτικό στην παροχή εναλλασσόμενου ρεύματος για να φορτίσετε το μόνιτορ.	Υψηλή
Η ενημέρωση απέτυχε. Κάντε επανεκκίνηση και προσπαθήστε ξανά. 1C1008	Η ενημέρωση λογισμικού απέτυχε	Επανεκκινήστε το μόνιτορ. Εάν το πρόβλημα εξακολουθεί να υπάρχει, αντικαταστήστε την κεντρική πλακέτα PCBA.	Υψηλή
Η μπαταρία του κεντρικού υπολογιστή δεν φορτίζεται. 1C100A	Η μπαταρία του κεντρικού υπολογιστή δεν φορτίζεται	Επανεκκινήστε το μόνιτορ. Εάν το πρόβλημα εξακολουθεί να υπάρχει, ελέγξτε τις συνδέσεις καλωδίων. Εάν το πρόβλημα εξακολουθεί να υπάρχει, εκτελέστε λειτουργικούς ελέγχους για τον κεντρικό υπολογιστή. Εάν το πρόβλημα εξακολουθεί να υπάρχει,	Υψηλή

Μήνυμα	Πιθανή αιτία	Προτεινόμενη ενέργεια	Προτεραιότητα ειδοποιήσεων
		αντικαταστήστε την μπαταρία. Εάν το πρόβλημα παραμένει, αντικαταστήστε την κεντρική πλακέτα PCBA.	
Οι προεπιλεγμένες εργοστασιακές ρυθμίσεις είναι πλέον ενεργές. 3A0001	Οι εργοστασιακές ρυθμίσεις διαμόρφωσης είναι ενεργές	Το μόνιτορ έχει διαμορφωθεί στις εργοστασιακές προεπιλογές, τυχόν ρυθμίσεις χρήστη έχουν επαναφερθεί.	Υψηλή
Αδύνατη η ανάγνωση της διαμόρφωσης από συσκευή USB. 3A0002	Δεν είναι δυνατή η φόρτωση αρχείου από την εξωτερική συσκευή μνήμης USB.	Δοκιμάστε ξανά τη σύνδεση USB. Εάν το πρόβλημα εξακολουθεί να υπάρχει, ελέγξτε αν είναι σωστή η μορφή της μονάδας USB. Εάν το πρόβλημα εξακολουθεί να υπάρχει, αντικαταστήστε τη συσκευή USB. Εάν το πρόβλημα παραμένει, αντικαταστήστε την κεντρική πλακέτα PCBA.	Υψηλή
Εσωτερική αστοχία υλικού. Η λειτουργία της συσκευής θα τερματιστεί. 1C100D	Πρόβλημα παροχής ισχύος. Το PMIC είναι υπερβολικά θερμό	Ελέγξτε τη θερμοκρασία του περιβάλλοντος λειτουργίας. Αφήστε το μόνιτορ να κρυώσει πριν το θέσετε ξανά σε λειτουργία. Εάν το πρόβλημα εξακολουθεί να υπάρχει, ελέγξτε τις συνδέσεις καλωδίου. Εάν το πρόβλημα εξακολουθεί να υπάρχει, εκτελέστε λειτουργικούς ελέγχους για τον κεντρικό υπολογιστή. Εάν το πρόβλημα εξακολουθεί να υπάρχει, αντικαταστήστε την μπαταρία. Εάν το πρόβλημα εξακολουθεί να υπάρχει, αντικαταστήστε την κεντρική πλακέτα PCBA.	Υψηλή
Υπερβολικά χαμηλή τάση εισόδου. Η λειτουργία της συσκευής θα τερματιστεί. 1C100C	Πρόβλημα παροχής ισχύος. Η τάση εισόδου του PMIC είναι υπερβολικά χαμηλή	Ελέγξτε τη θερμοκρασία του περιβάλλοντος λειτουργίας. Αφήστε το μόνιτορ να κρυώσει πριν το θέσετε ξανά σε λειτουργία. Εάν το πρόβλημα εξακολουθεί να υπάρχει, ελέγξτε τις συνδέσεις καλωδίου. Εάν το πρόβλημα εξακολουθεί να υπάρχει, εκτελέστε λειτουργικούς ελέγχους για τον κεντρικό υπολογιστή. Εάν το πρόβλημα εξακολουθεί να υπάρχει, αντικαταστήστε την μπαταρία. Εάν το πρόβλημα εξακολουθεί να υπάρχει, αντικαταστήστε την κεντρική πλακέτα PCBA.	Υψηλή
Παρουσιάστηκε μη αναμενόμενη επανεκκίνηση. 1C1012	Το μόνιτορ επανεκκινήθηκε μη αναμενόμενα	Συνεχίστε την κανονική λειτουργία	Υψηλή
Το σύστημα ήχου δεν λειτουργεί 1D0100	Το ηχείο ή ο κωδικοποιητής ήχου είναι ελαττωματικός	Αντικαταστήστε το ηχείο. Εάν το πρόβλημα εξακολουθεί να υπάρχει, αντικαταστήστε την κεντρική πλακέτα PCBA.	Υψηλή

Μήνυμα	Πιθανή αιτία	Προτεινόμενη ενέργεια	Προτεραιότητα ειδοποιήσεων
Δεν έχει τοποθετηθεί μπαταρία CSM. 1C100E	Δεν υπάρχει μπαταρία στο μόνιτορ	Ελέγξτε αν υπάρχει μπαταρία στο μόνιτορ και τοποθετήστε μία αν λείπει. Εάν το πρόβλημα εξακολουθεί να υπάρχει, εκτελέστε διαγνωστικούς ελέγχους στο μόνιτορ. Εάν το πρόβλημα παραμένει, αντικαταστήστε την κεντρική πλακέτα PCBA.	Υψηλή
Ο τερματισμός λειτουργίας της συσκευής δεν είναι διαθέσιμος τώρα	Αποτυχία τερματισμού λειτουργίας του συστήματος	Το μόνιτορ δεν μπορεί να εκτελέσει άμεσο τερματισμό λειτουργίας. Αποσυνδέστε την τροφοδοσία AC και αφαιρέστε την μπαταρία.	Πληροφορίες
Δεν βρέθηκαν έγκυρα αρχεία	Δεν βρέθηκαν έγκυρα αρχεία στη μονάδα USB flash	Εισαγάγετε ξανά τη μονάδα USB flash με έγκυρα αρχεία.	Πληροφορίες
Επιτυχής ενημέρωση υλικολογισμικού.	Το λογισμικό ενημερώθηκε με επιτυχία	Ενημερωτικό μήνυμα κατάστασης: πατήστε το κουμπί OK για απαλοιφή.	Πληροφορίες
Οι ηχητικές ειδοποιήσεις είναι απενεργοποιημένες.	Ο ήχος ειδοποίησης του μόνιτορ είναι απενεργοποιημένος	Ενημερωτικό μήνυμα κατάστασης: πατήστε το κουμπί OK για απαλοιφή.	Πληροφορίες
Οι ρυθμίσεις για προχωρημένους δεν είναι διαθέσιμες.	Οι ρυθμίσεις για προχωρημένους δεν είναι διαθέσιμες επειδή το μόνιτορ δεν βρίσκεται σε κατάσταση αδράνειας	Επιβεβαιώστε ότι δεν υπάρχουν συνδεδεμένοι αισθητήρες στο μόνιτορ, δεν υπάρχουν ενεργές ειδοποιήσεις και ότι δεν υπάρχουν μη αποθηκευμένα δεδομένα στο προφίλ Τοπικός έλεγχος ή Διαστήματα.	Πληροφορίες
Το παρελκόμενο USB αποσυνδέθηκε.	Η συσκευή USB έχει αποσυνδεθεί από το μόνιτορ	Ενημερωτικό μήνυμα κατάστασης: πατήστε το κουμπί OK για απαλοιφή	Πληροφορίες
Ρυθμίσεις για προχωρημένους	Ο κωδικός για τις Ρυθμίσεις για προχωρημένους εισήχθη σωστά	Ενημερωτικό μήνυμα κατάστασης: πραγματοποιήστε έξοδο από τις Ρυθμίσεις για προχωρημένους για απαλοιφή.	Πληροφορίες
Η αποθήκευση απέτυχε.	Η διαμόρφωση ή τα αρχεία καταγραφής της συσκευής δεν αποθηκεύτηκαν στη συσκευή USB	Ενημερωτικό μήνυμα κατάστασης: πατήστε το κουμπί OK για απαλοιφή	Πληροφορίες
Αποθήκευση επιτυχής.	Η διαμόρφωση ή τα αρχεία καταγραφής της συσκευής αποθηκεύτηκαν στη συσκευή USB	Ενημερωτικό μήνυμα κατάστασης: πατήστε το κουμπί OK για απαλοιφή	Πληροφορίες
Γίνεται λήψη της αναβάθμισης λογισμικού. Να μην γίνει τερματισμός λειτουργίας.	Δεν είναι δυνατός ο τερματισμός λειτουργίας της συσκευής καθώς βρίσκεται σε εξέλιξη εγκατάσταση λογισμικού	Δ/Ε	Πληροφορίες

Μήνυμα	Πιθανή αιτία	Προτεινόμενη ενέργεια	Προτεραιότητα ειδοποιήσεων
Επιτυχία επαναφοράς εργοστασιακών ρυθμίσεων.	Πραγματοποιήθηκε επαναφορά του μόνιτορ στις εργοστασιακές ρυθμίσεις	Ενημερωτικό μήνυμα κατάστασης: πατήστε το κουμπί OK για απαλοιφή	Πληροφορίες
Αποτυχία επαναφοράς εργοστασιακών ρυθμίσεων. Δεν έγινε διαγραφή του αρχείου προσαρμοσμένης διαμόρφωσης.	Η επαναφορά του μόνιτορ στις εργοστασιακές ρυθμίσεις απέτυχε.	Ενημερωτικό μήνυμα κατάστασης: πραγματοποιήστε έξοδο από τις Ρυθμίσεις για προχωρημένους για απαλοιφή.	Πληροφορίες
Επιτυχής αποστολή διαμόρφωσης.	Η αποστολή της διαμόρφωσης συσκευής ήταν επιτυχής	Ενημερωτικό μήνυμα κατάστασης: πατήστε το κουμπί OK για απαλοιφή	Πληροφορίες
Δεν ήταν δυνατή η αποστολή διαμόρφωσης.	Η αποστολή της διαμόρφωσης συσκευής δεν ήταν επιτυχής	Δεν εφαρμόζεται	Πληροφορίες

Μηνύματα ενημέρωσης λογισμικού

Μήνυμα	Πιθανή αιτία	Προτεινόμενη ενέργεια	Προτεραιότητα ειδοποιήσεων
Ενημέρωση λογισμικού: Λήξη χρονικού ορίου μεταφοράς δηλώσεων. Επαληθεύστε τη σύνδεση και προσπαθήστε ξανά.	Το χρονικό όριο της μεταφοράς αρχείου δηλώσεων έληξε ή η σύνδεση χάθηκε κατά τη διάρκεια της λήψης	Επαληθεύστε τη σύνδεση και προσπαθήστε ξανά.	Πληροφορίες
Ενημέρωση λογισμικού: Λήξη χρονικού ορίου μεταφοράς αρχείου πακέτου. Επαληθεύστε τη σύνδεση και προσπαθήστε ξανά	Το χρονικό όριο της μεταφοράς αρχείου πακέτου έληξε ή η σύνδεση χάθηκε κατά τη διάρκεια της λήψης	Επαληθεύστε τη σύνδεση και προσπαθήστε ξανά.	Πληροφορίες
Ενημέρωση λογισμικού: Μη έγκυρο αρχείο διακριτικού.	Υπάρχει ένα μη έγκυρο αρχείο διακριτικού	Επαληθεύστε και ενημερώστε το αρχείο διακριτικού.	Πληροφορίες
Ενημέρωση λογισμικού: Δεν είναι δυνατή η εύρεση του	Το αρχείο δηλώσεων δεν βρέθηκε στο διακομιστή	Επαληθεύστε ότι το αρχείο δηλώσεων βρίσκεται στο διακομιστή.	Πληροφορίες

Μήνυμα	Πιθανή αιτία	Προτεινόμενη ενέργεια	Προτεραιότητα ειδοποιήσεων
αρχείου δηλώσεων στο διακομιστή.			
Ενημέρωση λογισμικού: Δεν είναι δυνατή η επαλήθευση της υπογραφής του αρχείου δηλώσεων.	Η επαλήθευση της υπογραφής του αρχείου δηλώσεων απέτυχε.	Δημιουργήστε εκ νέου το πακέτο λογισμικού και προσπαθήστε ξανά.	Πληροφορίες
Ενημέρωση λογισμικού: Το αρχείο πακέτου είναι κατεστραμμένο. Δημιουργήστε εκ νέου το πακέτο και προσπαθήστε ξανά.	Το αρχείο πακέτου είναι κατεστραμμένο, δεν έχει τον αναμενόμενο κατακερματισμό SHA256	Δημιουργήστε εκ νέου το πακέτο λογισμικού και προσπαθήστε ξανά.	Πληροφορίες
Ενημέρωση λογισμικού: Δεν είναι δυνατή η εύρεση του αρχείου πακέτου.	Το αρχείο πακέτου δεν μπορεί να βρεθεί	Επαληθεύστε ότι το αρχείο πακέτου βρίσκεται στο διακομιστή.	Πληροφορίες
Ενημέρωση λογισμικού: Η εγκατάσταση απέτυχε. Κάντε επανεκκίνηση και προσπαθήστε ξανά.	Απέτυχε η εγκατάσταση τουλάχιστον ενός από τα υποσυστήματα	Επανεκκινήστε το μόνιτορ.	Πληροφορίες
Ενημέρωση λογισμικού: Μη επιτυχής αναβάθμιση. Ο χώρος στο δίσκο δεν επαρκεί.	Ο χώρος στο διαμέρισμα εξαντλείται	Ελευθερώστε επαρκή χώρο που απαιτείται για την εκτέλεση της αναβάθμισης.	Πληροφορίες
Ενημέρωση λογισμικού: Μη επιτυχής ενημέρωση. Μη συμβατό υλικολογισμικό.	Η τρέχουσα έκδοση υλικολογισμικού είναι παλαιότερη από αυτήν που απαιτείται από το αρχείο διακριτικού	Δοκιμάστε να εκτελέσετε ενημέρωση σε ένα προγενέστερο πακέτο λογισμικού.	Πληροφορίες
Ενημέρωση λογισμικού: Εσωτερικό σφάλμα SWUP	Η μονάδα ΜΕΑΠ δεν λειτουργεί λόγω σφάλματος SWUP	Ενημερωτικό μήνυμα κατάστασης: κάντε κλικ στο κουμπί OK για απαλοιφή.	Πληροφορίες
Ενημέρωση λογισμικού: Εσωτερικό σφάλμα διαχείρισης	Η διαχείριση ενημέρωσης λογισμικού δεν λειτουργεί	Ενημερωτικό μήνυμα κατάστασης: κάντε κλικ στο κουμπί OK για απαλοιφή.	Πληροφορίες
Η αναβάθμιση του λογισμικού του ασύρματου πομποδέκτη απέτυχε. 350600	Το λογισμικό του ασύρματου πομποδέκτη δεν έχει αναβαθμιστεί.	Ελέγξτε αν υπάρχει ενημέρωση λογισμικού και εφαρμόστε την. Εάν το μήνυμα εξακολουθεί να υπάρχει, αντικαταστήστε τον ασύρματο πομποδέκτη.	Υψηλή

Μηνύματα Bluetooth

Μήνυμα	Πιθανή αιτία	Προτεινόμενη ενέργεια	Προτεραιότητα ειδοποιήσεων
Bluetooth not functional. (Το Bluetooth δεν λειτουργεί.) 370001	Το μόνιτορ ανίχνευσε μια συσκευή Bluetooth που δεν είναι λειτουργική	Επανεκκινήστε το μόνιτορ. Εάν το πρόβλημα παραμένει, αντικαταστήστε τον ασύρματο πομποδέκτη Bluetooth. Εάν το πρόβλημα παραμένει, αντικαταστήστε την κεντρική πλακέτα PCBA.	Πολύ χαμηλή
Bluetooth not functional. (Το Bluetooth δεν λειτουργεί.) 370002	Το μόνιτορ δεν μπορεί να ανιχνεύσει μια μονάδα Bluetooth	Αντικαταστήστε τον ασύρματο πομποδέκτη Bluetooth. Εάν το πρόβλημα παραμένει, αντικαταστήστε την κεντρική πλακέτα PCBA.	Πολύ χαμηλή
Bluetooth device connection successful (Επιτυχής σύνδεση συσκευής Bluetooth)	Η συσκευή Bluetooth συνδέθηκε	Καμία.	Πληροφορίες
Bluetooth device disconnected (Η συσκευή Bluetooth αποσυνδέθηκε)	Το Bluetooth αποσυνδέθηκε	Καμία.	Πληροφορίες

Μηνύματα APM

Μήνυμα	Πιθανή αιτία	Προτεινόμενη ενέργεια	Προτεραιότητα ειδοποιήσεων
Η APM δεν λειτουργεί. 1C1001	Η APM ανιχνεύεται ως συνδεδεμένη αλλά δεν υπάρχει επικοινωνία μέσω της σειριακής θύρας APM	Επανεκκινήστε το μόνιτορ και την APM. Εάν το πρόβλημα παραμένει, ελέγξτε τις συνδέσεις του καλωδίου από το μόνιτορ προς την APM. Εάν το πρόβλημα εξακολουθεί να υπάρχει, αντικαταστήστε την APM. Εάν το μήνυμα παραμένει, αντικαταστήστε την κεντρική πλακέτα PCBA στο μόνιτορ.	Υψηλή
Η APM δεν λειτουργεί. 1C100B	Η μπαταρία της APM είναι τοποθετημένη, αλλά δεν επικοινωνεί με το μόνιτορ	Εκτελέστε διαγνωστικούς ελέγχους στο μόνιτορ. Εάν το πρόβλημα εξακολουθεί να υπάρχει, αντικαταστήστε την μπαταρία της APM. Εάν το πρόβλημα εξακολουθεί να υπάρχει, αντικαταστήστε την APM. Εάν το μήνυμα παραμένει,	Υψηλή

Μήνυμα	Πιθανή αιτία	Προτεινόμενη ενέργεια	Προτεραιότητα ειδοποίησης
		αντικαταστήστε την κεντρική πλακέτα PCBA στο μόνιτορ.	
Δεν υπάρχει μπαταρία APM ή είναι ελαττωματική. 1C100F	Δεν υπάρχει τοποθετημένη μπαταρία APM	Βεβαιωθείτε ότι έχει τοποθετηθεί μπαταρία APM και τοποθετήστε μία εάν λείπει. Εάν το πρόβλημα εξακολουθεί να υπάρχει, εκτελέστε διαγνωστικούς ελέγχους στο μόνιτορ. Εάν το πρόβλημα εξακολουθεί να υπάρχει, αντικαταστήστε την APM. Εάν το μήνυμα παραμένει, αντικαταστήστε την κεντρική πλακέτα PCBA στο μόνιτορ.	Υψηλή
Η APM έχει αποσυνδεθεί. 1C1002	Η APM έχει αποσυνδεθεί από το μόνιτορ ενόσω το μόνιτορ είναι ενεργοποιημένο	Επανεκκινήστε το μόνιτορ και την APM. Εάν το πρόβλημα παραμένει, ελέγξτε τις συνδέσεις του καλωδίου από το μόνιτορ προς την APM. Εάν το πρόβλημα εξακολουθεί να υπάρχει, αντικαταστήστε την APM. Εάν το μήνυμα παραμένει, αντικαταστήστε την κεντρική πλακέτα PCBA στο μόνιτορ.	Υψηλή
Το καλώδιο USB έχει αποσυνδεθεί. 1C1003	Ο διανομέας USB της APM έχει αποσυνδεθεί από το μόνιτορ ενόσω το μόνιτορ είναι ενεργοποιημένο	Επανεκκινήστε το μόνιτορ και την APM. Εάν το πρόβλημα παραμένει, ελέγξτε τις συνδέσεις του καλωδίου από το μόνιτορ προς την APM. Εάν το πρόβλημα εξακολουθεί να υπάρχει, αντικαταστήστε την APM. Εάν το μήνυμα παραμένει, αντικαταστήστε την κεντρική πλακέτα PCBA στο μόνιτορ.	Υψηλή
Η APM είναι συνδεδεμένη.	Η APM συνδέθηκε στο μόνιτορ ενόσω το μόνιτορ είναι ενεργοποιημένο.	Επανεκκινήστε το μόνιτορ και την APM. Εάν το πρόβλημα παραμένει, ελέγξτε τις συνδέσεις του καλωδίου από το μόνιτορ προς την APM. Εάν το πρόβλημα εξακολουθεί να υπάρχει, αντικαταστήστε την APM. Εάν το μήνυμα παραμένει, αντικαταστήστε την κεντρική πλακέτα PCBA στο μόνιτορ.	Πληροφορίες
Η APM δεν λειτουργεί. 1C1010	Ο διανομέας USB της APM είναι συνδεδεμένος στο μόνιτορ ενόσω το καλώδιο επικοινωνίας του μόνιτορ είναι αποσυνδεδεμένο	Επανεκκινήστε το μόνιτορ και την APM. Εάν το πρόβλημα παραμένει, ελέγξτε τις συνδέσεις του καλωδίου από το μόνιτορ προς την APM. Εάν το πρόβλημα εξακολουθεί να υπάρχει, αντικαταστήστε την APM. Εάν το μήνυμα παραμένει, αντικαταστήστε την κεντρική πλακέτα PCBA στο μόνιτορ.	Υψηλή

Μήνυμα	Πιθανή αιτία	Προτεινόμενη ενέργεια	Προτεραιότητα ειδοποιήσεων
Η APM δεν λειτουργεί. 1C1004	Το PIC της APM δεν μπορεί να επικοινωνήσει με το επιταχυνσιόμετρο	Επανεκκινήστε το μόνιτορ και την APM. Εάν το πρόβλημα παραμένει, ελέγξτε τις συνδέσεις του καλωδίου από το μόνιτορ προς την APM. Εάν το πρόβλημα εξακολουθεί να υπάρχει, αντικαταστήστε την APM. Εάν το μήνυμα παραμένει, αντικαταστήστε την κεντρική πλακέτα PCBA στο μόνιτορ.	Υψηλή
Η APM δεν λειτουργεί. 1C1009	Η ενημέρωση λογισμικού του PIC της APM και όλες οι απόπειρες επανάληψης απέτυχαν	Επανεκκινήστε το μόνιτορ και την APM. Εάν το πρόβλημα παραμένει, ελέγξτε τις συνδέσεις του καλωδίου από το μόνιτορ προς την APM. Εάν το πρόβλημα εξακολουθεί να υπάρχει, επιχειρήστε ξανά ενημέρωση του λογισμικού. Εάν εξακολουθεί να υπάρχει, αντικαταστήστε την APM. Εάν το μήνυμα παραμένει, αντικαταστήστε την κεντρική πλακέτα PCBA στο μόνιτορ.	Υψηλή
Η APM δεν λειτουργεί. 1C100B	Η μπαταρία της APM δεν επαναφορτίζεται	Επανεκκινήστε το μόνιτορ και την APM. Εάν το πρόβλημα παραμένει, ελέγξτε τις συνδέσεις του καλωδίου από το μόνιτορ προς την APM. Εάν το πρόβλημα εξακολουθεί να υπάρχει, αντικαταστήστε την APM. Εάν το μήνυμα παραμένει, αντικαταστήστε την κεντρική πλακέτα PCBA στο μόνιτορ.	Υψηλή
Η APM δεν λειτουργεί.	Η κατάσταση USB της APM αλλάζει από αποσυνδεδεμένη σε συνδεδεμένη μετά την εκκίνηση του μόνιτορ	Επανεκκινήστε το μόνιτορ και την APM. Εάν το πρόβλημα παραμένει, ελέγξτε τις συνδέσεις του καλωδίου από το μόνιτορ προς την APM. Εάν το πρόβλημα εξακολουθεί να υπάρχει, επιχειρήστε ξανά ενημέρωση του λογισμικού. Εάν εξακολουθεί να υπάρχει, αντικαταστήστε την APM. Εάν το μήνυμα παραμένει, αντικαταστήστε την κεντρική πλακέτα PCBA στο μόνιτορ.	Πληροφορίες
Η συσκευή λειτουργεί σε κατάσταση μπαταρίας.	Το καλώδιο εναλλασσόμενου ρεύματος (AC) έχει αποσυνδεθεί.	Ενημερωτικό μήνυμα κατάστασης: Πατήστε το κουμπί OK για απαλοισμό.	Πληροφορίες
Η λειτουργία αναμονής δεν είναι διαθέσιμη. Παρακολούθηση διαστημάτων σε εξέλιξη.	Δεν επιτρέπεται η μετάβαση σε λειτουργία αναμονής όταν η παρακολούθηση διαστημάτων είναι σε εξέλιξη	Διακόψτε τυχόν ενεργά διαστήματα.	Πληροφορίες

Μήνυμα	Πιθανή αιτία	Προτεινόμενη ενέργεια	Προτεραιότητα ειδοποιήσεων
Η λειτουργία αναμονής δεν είναι διαθέσιμη. Υπάρχει μια ενεργή ειδοποίηση.	Δεν επιτρέπεται η μετάβαση σε λειτουργία αναμονής όταν υπάρχουν ενεργές ειδοποιήσεις	Απαλείψτε όλες τις ενεργές ειδοποιήσεις.	Πληροφορίες
Το κλείδωμα οθόνης δεν είναι διαθέσιμο. Απουσιάζει περιβάλλον ασθενούς.	Δεν επιτρέπεται το κλείδωμα χωρίς ενεργά στοιχεία ασθενούς	Εισαγάγετε στοιχεία ασθενούς	Πληροφορίες
Αποσυνδέθηκε το καλώδιο τροφοδοσίας. 1C1011	Το καλώδιο επικοινωνίας της APM συνδέεται στο μόνιτορ ενόσω το καλώδιο USB της APM είναι αποσυνδεδεμένο	Επανεκκινήστε το μόνιτορ και την APM. Εάν το πρόβλημα παραμένει, ελέγξτε τις συνδέσεις του καλωδίου από το μόνιτορ προς την APM. Εάν το πρόβλημα εξακολουθεί να υπάρχει, επιχειρήστε ξανά ενημέρωση του λογισμικού. Εάν εξακολουθεί να υπάρχει, αντικαταστήστε την APM. Εάν το μήνυμα παραμένει, αντικαταστήστε την κεντρική πλακέτα PCBA στο μόνιτορ.	Υψηλή

Προδιαγραφές

Φυσικές προδιαγραφές

Κατηγοριοποιήσεις προστασίας, όλες οι διαμορφώσεις του μόνιτορ

Χαρακτηριστικό	Προδιαγραφή
Ονομαστικές τιμές ηλεκτρικού ρεύματος	Μοντέλο τροφοδοτικού: FW8031M/DT/15 Είσοδος: 100 – 240 V AC, 50 – 60 Hz, 0,6 A – 0,3 A Εξοδος: 15 V DC, 2,0 A
Κύκλος εργασιών	Συνεχής λειτουργία
Τύπος προστασίας από ηλεκτροπληξία	Κλάση I με εσωτερική τροφοδοσία
Βαθμός προστασίας από ηλεκτροπληξία, για εξαρτήματα που εφαρμόζονται σε ασθενείς	Προστασία από απινιδωτή τύπου BF IEC EN 60601-1, 2η και 3η έκδοση
Χρόνος ανάκτησης ύστερα από εκφόρτιση απινιδωτή	Λιγότερο από ή ίσο με 15 δευτερόλεπτα
Εύφλεκτα αναισθητικά	 ΠΡΟΕΙΔΟΠΟΙΗΣΗ Δεν είναι κατάλληλο για χρήση με εύφλεκτα αναισθητικά.
Βαθμός προστασίας που εξασφαλίζεται από το προστατευτικό κάλυμμα σε σχέση με επιβλαβή είσοδο υγρών	Προστασία IPX2 έναντι κατακόρυφης πτώσης σταγόνων νερού, όταν το περίβλημα έχει κλίση έως και 15°
Ύψος	Τυπικό πλαίσιο: 6,3 in. (16,1 cm) Εκτεταμένο πλαίσιο: 6,5 in. (16,5 cm) με θερμόμετρο Braun Εκτεταμένο πλαίσιο: 6,4 in. (16,3 cm) με θερμόμετρο SureTemp
Πλάτος	Τυπικό πλαίσιο: 9,2 in. (23,4 cm) Εκτεταμένο πλαίσιο: 11,7 in. (29,8 cm) με θερμόμετρο Braun

Κατηγοριοποιήσεις προστασίας, όλες οι διαμορφώσεις του μόνιτορ

	Εκτεταμένο πλαίσιο: 11,7 in. (29,8 cm) με θερμόμετρο SureTemp
Βάθος	Τυπικό πλαίσιο: 2,3 in. (5,8 cm) Εκτεταμένο πλαίσιο: 4,4 in. (11,0 cm) με θερμόμετρο Braun Εκτεταμένο πλαίσιο: 4,2 in. (10,6 cm) με θερμόμετρο SureTemp
Βάρος (μαζί με την μπαταρία)	Τυπικό πλαίσιο: 2,9 lb (1,3 kg) Εκτεταμένο πλαίσιο: 3,7 lb (1,7 kg) με θερμόμετρο Braun Εκτεταμένο πλαίσιο: 3,5 lb (1,6 kg) με θερμόμετρο SureTemp

Ανάλυση γραφικών οθόνης

Περιγράμμα διαστάσεων	6,5 in. (Π) x 4,1 in. (Υ) x 0,13 in. (Β) (164,9 mm [Υ] x 103,8 mm [Π] x 3,40 mm [Β])
Ενεργό εμβαδόν	6,1 in. (Π) x 3,4 in. (Υ) (154,08 mm [Π] x 85,92 mm [Υ])
Διακριτική ικανότητα	800 x 480 εικονοστοιχεία
Διάταξη εικονοστοιχείων	RGB (κόκκινο, πράσινο, μπλε)
Μέγεθος εικονοστοιχείου	63,2 μm (Π) x 179 μm (Υ)
Φωτεινότητα	530 cd/m ²

Ένταση ήχου ηχείων

Ελάχιστη ηχοπίεση εξόδου	60 dB στο 1,0 μέτρο
--------------------------	---------------------

Ήχοι ειδοποιήσεων και σφυγμών	κατά IEC 60601-1-8
--------------------------------------	--------------------

Συχνότητα σφυγμού (f_0)	150 – 1000 Hz
-----------------------------	---------------

Αριθμός αρμονικών συστατικών στοιχείων στο εύρος 300 Hz έως 4000 Hz	ελάχιστο όριο 4
---	-----------------

Ισχύουσα διάρκεια σφυγμού (t_d)	υψηλή προτεραιότητα: 75 – 200 ms μεσαία και χαμηλή προτεραιότητα: 125 – 250 ms
-------------------------------------	---

Χρόνος ανόδου (t_r)	10 – 20% του t_d
-------------------------	--------------------

Χρόνος καθόδου ¹ (t_f)	$t_f \leq t_s - t_r$
---------------------------------------	----------------------

Κατηγοριοποιήσεις προστασίας, όλες οι διαμορφώσεις του μόνιτορ



Σημείωση Το εύρος του σχετικού επιπέδου ηχοπίεσης των αρμονικών συνιστωσών θα πρέπει να είναι μεταξύ μιας ελάχιστης τιμής 53 dBa τουλάχιστον και μιας μέγιστης τιμής 80 dBa τουλάχιστον στη συχνότητα παλμών.

¹ Αποτρέπει την επικάλυψη παλμών

Προδιαγραφές μπαταρίας

Προδιαγραφές μπαταρίας 2 στοιχείων ¹	Ώρες χρήσης
Χρόνος συνεχούς λειτουργίας (Nellcor)	5,22
6 ασθενείς/ώρα - 41 κύκλοι ασθενών (Nellcor)	6,83
8 ασθενείς/ώρα - 54 κύκλοι ασθενών (Nellcor)	6,78
8 ασθενείς/ώρα- 55 κύκλοι ασθενών (Nonin)	6,90
Συνεχείς κύκλοι 10 λεπτών άμεσης παροχής φροντίδας - 49 κύκλοι ασθενών - Αρτηριακή πίεση, θερμοκρασία, SpO2, χωρίς ασύρματο πομποδέκτη, χωρίς σαρωτή (Nellcor)	8,22
Συνεχείς κύκλοι 10 λεπτών άμεσης παροχής φροντίδας - 50 κύκλοι ασθενών - Αρτηριακή πίεση, θερμοκρασία, SpO2, χωρίς ασύρματο πομποδέκτη, χωρίς σαρωτή (Nonin)	8,37
Συνεχείς κύκλοι 10 λεπτών άμεσης παροχής φροντίδας - 49 κύκλοι ασθενών - Αρτηριακή πίεση, θερμοκρασία, SpO2, χωρίς ασύρματο πομποδέκτη, χωρίς σαρωτή (Masimo)	8,29
Συνεχείς κύκλοι 10 λεπτών άμεσης παροχής φροντίδας - 41 κύκλοι ασθενών - Αρτηριακή πίεση, θερμοκρασία, SpO2, με ασύρματο πομποδέκτη, με σαρωτή (Nellcor)	6,84
Συνεχείς κύκλοι 10 λεπτών άμεσης παροχής φροντίδας - 41 κύκλοι ασθενών - Αρτηριακή πίεση, θερμοκρασία, SpO2, με ασύρματο πομποδέκτη, με σαρωτή (Nonin)	6,96
Συνεχείς κύκλοι 10 λεπτών άμεσης παροχής φροντίδας - 41 κύκλοι ασθενών - Αρτηριακή πίεση, θερμοκρασία, SpO2, με ασύρματο πομποδέκτη, με σαρωτή (Masimo)	6,90

¹ Η προεπιλογή για τα παραδείγματα αυτά είναι Nellcor.

Προδιαγραφές κλήσης νοσηλευτή

Προδιαγραφές σύνδεσης για κλήση νοσηλευτή

Κλήση νοσηλευτή

Μέγιστη τάση 25 V AC ή 60 V DC σε μέγιστη ένταση 1 A

Προδιαγραφές ΜΕΑΠ

Προδιαγραφές ΜΕΑΠ	
Εύρος πίεσης περιχειρίδας	Πληροί ή υπερβαίνει τα πρότυπα IEC/ISO 80601-2-30 για το εύρος πίεσης περιχειρίδας
Εύρος συστολικής πίεσης	Ενήλικες: 30 έως 260 mmHg (StepBP, SureBP) Παιδιά: 30 έως 260 mmHg (StepBP, SureBP) Νεογνά: 20 έως 120 mmHg (StepBP)
Εύρος διαστολικής πίεσης	Ενήλικες: 20 έως 220 mmHg (StepBP, SureBP) Παιδιά: 20 έως 220 mmHg (StepBP, SureBP) Νεογνά: 10 έως 110 mmHg (StepBP)
Μέγιστο πίεσης περιχειρίδας	Ενήλικες: 160 mmHg (StepBP) Παιδιά: 140 mmHg (StepBP) Νεογνά: 90 mmHg (StepBP)
Μέγιστη στοχευόμενη πίεση	Ενήλικες: 280 mmHg (StepBP, SureBP) Παιδιά: 280 mmHg (StepBP, SureBP) Νεογνά: 130 mmHg (StepBP)
Χρόνος προσδιορισμού αρτηριακής πίεσης	Τυπικός: 15 δευτ. Μέγιστο: 150 δευτ.
Ακρίβεια αρτηριακής πίεσης	Πληροί ή υπερβαίνει τα πρότυπα ANSI.AAMI SP10: 2002 για την ακρίβεια της μη επεμβατικής αρτηριακής πίεσης (μέσο σφάλμα ± 5 mmHg, τυπική απόκλιση 8 mmHg)
Εύρος μέσης αρτηριακής πίεσης (ΜΑΠ) Ο μαθηματικός τύπος που χρησιμοποιείται για τον υπολογισμό της ΜΑΠ αποδίδει μια τιμή κατά προσέγγιση.	Ενήλικες: 23 έως 230 mmHg (StepBP, SureBP) Παιδιά: 23 έως 230 mmHg (StepBP, SureBP) Νεογνά: 13 έως 110 mmHg (StepBP)
Εύρος μετρήσεων σφυγμού (με προσδιορισμό αρτηριακής πίεσης)	Ενήλικες: 30 έως 200 bpm (StepBP, SureBP) Παιδιά: 30 έως 200 bpm (StepBP, SureBP) Νεογνά: 35 έως 220 bpm (StepBP)
Ακρίβεια μετρήσεων σφυγμού (με προσδιορισμό αρτηριακής πίεσης)	$\pm 5,0\%$ (± 3 bpm)
Ανώτατο όριο υπερπίεσης	Ενήλικας: 300 mmHg ± 15 mmHg Παιδιατρικός: 300 mmHg ± 15 mmHg

Προδιαγραφές ΜΕΑΠ

Νεογνά: 150 mmHg μέγιστο

Προδιαγραφές μονάδας θερμοκρασίας SureTemp Plus

Προδιαγραφές μονάδας θερμοκρασίας SureTemp Plus

Εύρος τιμών θερμοκρασίας	26,7 °C έως 43,3 °C
Ακρίβεια βαθμονόμησης	±0,1 °C (Άμεση λειτουργία)

Προδιαγραφές θερμομέτρου Braun ThermoScan Pro 6000

Προδιαγραφές θερμομέτρου Braun ThermoScan PRO 6000 (ανατρέξτε στις οδηγίες χρήσης του Braun ThermoScan Pro 6000' για περισσότερες πληροφορίες)

Εύρος τιμών θερμοκρασίας	20 °C έως 42,2 °C
Ακρίβεια βαθμονόμησης	<ul style="list-style-type: none"> • ±0,2 °C για θερμοκρασίες από 35,0 °C έως 42 °C • ±0,25 °C για θερμοκρασίες εκτός αυτού του εύρους
Ανάλυση οθόνης	0,1 °C

Προδιαγραφές SpO₂

Ανατρέξτε στις οδηγίες χρήσης του κατασκευαστή του αισθητήρα για περισσότερες πληροφορίες.



Σημείωση Δεν είναι δυνατό να χρησιμοποιηθούν οι συσκευές λειτουργικού ελέγχου για την αξιολόγηση της ακριβείας ενός μόνιτορ παλμικής οξυμετρίας.

Παρόλο που οι συσκευές λειτουργικού ελέγχου μπορεί να είναι χρήσιμες για να επαληθεύσουν ότι ο αισθητήρας, τα καλώδια και το μόνιτορ ενός παλμικού οξύμετρου λειτουργούν ομαλά, δεν έχουν δυνατότητα παροχής των δεδομένων που απαιτούνται για την κατάλληλη εκτίμηση της ακριβείας των μετρήσεων SpO₂ ενός συστήματος. Η πλήρης εκτίμηση της ακριβείας των μετρήσεων SpO₂ απαιτεί τουλάχιστον τη χρήση χαρακτηριστικών μήκους κύματος του αισθητήρα και αναπαραγωγή της σύνθετης οπτικής αλληλεπίδρασης του αισθητήρα και του ιστού του ασθενούς. Αυτές οι δυνατότητες βρίσκονται εκτός του αντικειμένου των γνωστών εργαστηριακών συσκευών λειτουργικού ελέγχου. Η ακρίβεια των μετρήσεων SpO₂ μπορεί να αξιολογηθεί μόνο in vivo, συγκρίνοντας τις ενδείξεις του παλμικού οξύμετρου με τις μετρήσεις SaO₂ που έχουν ληφθεί από ταυτόχρονα ληφθέντα δείγματα αρτηριακού αίματος με χρήση ενός εργαστηριακού οξύμετρου μονοξειδίου του άνθρακα (CO).



Σημείωση Επικοινωνήστε με τον κατασκευαστή του αισθητήρα για περαιτέρω πληροφορίες σχετικά με κλινικές εξετάσεις SpO₂.



Σημείωση Ανατρέξτε στις οδηγίες χρήσης του κατασκευαστή για περαιτέρω πληροφορίες ακριβείας.

Προδιαγραφές SpO₂ (προδιαγραφές Masimo, βλ. τις υποσημειώσεις 1, 2, 3, 4, 5 και 6)Εύρος μετρήσεων απόδοσης SpO₂

1 έως 100%

Προδιαγραφές Masimo SpO₂

Η ακρίβεια ορίζεται εφόσον η συσκευή χρησιμοποιείται με μόνιτορ παλμικής οξυμετρίας Masimo SET ή με εγκεκριμένες μονάδες παλμικής οξυμετρίας Masimo SET με καλώδια ασθενούς για σειρά H/Y, χωρίς καμία κίνηση. Οι αριθμοί παρουσιάζουν τυπική απόκλιση ± 1 . Η τυπική απόκλιση συν ή πλην 1 αντιστοιχεί στο 68% του πληθυσμού.

Masimo SpO₂, χωρίς κίνηση

60 – 80 \pm 3%, ενήλικες/παιδιά/βρέφη
70 – 100 \pm 2%, ενήλικες/παιδιά/βρέφη, \pm 3%, νεογνά

Masimo SpO₂, με κίνηση70 – 100 \pm 3%, ενήλικες/παιδιά/βρέφη/νεογνάMasimo SpO₂, χαμηλή αιμάτωση70 – 100 \pm 2%, ενήλικες/παιδιά/βρέφη/νεογνά

Αιμάτωση

0,02% έως 20%

Masimo σφυγμός, χωρίς κίνηση

25 – 240 \pm 3 brpm, ενήλικες/παιδιά/βρέφη/
νεογνά

Masimo σφυγμός, με κίνηση

25 – 240 \pm 5 brpm, ενήλικες/παιδιά/βρέφη/
νεογνά

Masimo σφυγμός, χαμηλή αιμάτωση

25 – 240 \pm 3 brpm, ενήλικες/παιδιά/βρέφη/
νεογνά

Σφυγμός

25 έως 240 παλμοί ανά λεπτό (brpm)

Χωρίς κίνηση: \pm 3 ψηφίαΚίνηση: \pm 5 ψηφία

Κορεσμός

60% έως 70%



Σημείωση Η ακρίβεια κορεσμού διαφέρει ανά τύπο αισθητήρα. Ανατρέξτε στις Οδηγίες χρήσης του αισθητήρα για πρόσθετες πληροφορίες ακρίβειας.

Ενήλικες, Νεογνά: \pm 3 ψηφία**Masimo προδιαγραφές ρυθμού αναπνοής**

4 έως 70 αναπνοές ανά λεπτό (rpm),

3 RPM ARMS

Μέσο σφάλμα 1 RPM

Ενήλικες και παιδιατρικοί ασθενείς

Οδηγός ακρίβειας αισθητήρων Nellcor^{7,8}

Η ακρίβεια των μετρήσεων SpO₂ μπορεί να αξιολογηθεί μόνο in vivo, συγκρίνοντας τις

Προδιαγραφές SpO₂ (προδιαγραφές Masimo, βλ. τις υποσημειώσεις 1, 2, 3, 4, 5 και 6)

		τιμές του παλμικού οξύμετρου με τις μετρήσεις SpO ₂ που έχουν ληφθεί από ταυτόχρονα δείγματα αρτηριακού αίματος που προέρχονται από εργαστηριακό οξύμετρο μονοξειδίου του άνθρακα (CO). Η ακρίβεια του SpO ₂ επικυρώθηκε με αναπνευστικές ("breathe-down") δοκιμές από την Covidien με τη χρήση ηλεκτρονικών μετρήσεων για να αποδειχθεί η ισοδυναμία με τη συσκευή αναφοράς για κανονιστικούς σκοπούς N600x της Nellcor. Η συσκευή αναφοράς για κανονιστικούς σκοπούς N600x της Nellcor επικυρώθηκε με αναπνευστικές κλινικές δοκιμές σε ανθρώπους.	
Σφυγμός		25 έως 240 παλμοί ανά λεπτό (bpm) ± 3 ψηφία (χωρίς κίνηση)	
Κορεσμός		70% έως 100%	
		Σημείωση Η ακρίβεια κορεσμού διαφέρει ανά τύπο αισθητήρα.	Ενήλικες, Νεογνά: ± 3 ψηφία Χαμηλή αιμάτωση: 0,02 % έως 20 % ± 2 ψηφία
Ανιχνευμένος σφυγμός		20 έως 250 παλμοί ανά λεπτό (bpm) ± 3 ψηφία	

Nonin οδηγός ακρίβειας αισθητήρα

		Η δοκιμή ακρίβειας SpO ₂ διεξάγεται κατά τη διάρκεια προκλητής υποξίας σε υγιείς, μη καπνίζοντες, με χρώση ανοικτού έως σκούρου δέρματος συμμετέχοντες, κατά τη διάρκεια συνθηκών με κίνηση και χωρίς κίνηση, σε ένα ανεξάρτητο ερευνητικό εργαστήριο. Η μετρούμενη τιμή κορεσμού αρτηριακής αιμοσφαιρίνης (SpO ₂) των αισθητήρων συγκρίνεται με την τιμή οξυγόνου αρτηριακής αιμοσφαιρίνης (SaO ₂), η οποία προσδιορίζεται από δείγματα αίματος με ένα εργαστηριακό οξύμετρο μονοξειδίου του άνθρακα. Η ακρίβεια των αισθητήρων σε σύγκριση με τα δείγματα του οξύμετρου μονοξειδίου του άνθρακα μετρήθηκε στο εύρος SpO ₂ του 70 – 100%. Τα δεδομένα ακρίβειας υπολογίζονται με χρήση της μέσης τετραγωνικής ρίζας (τιμή A _{rms}) για όλους τους συμμετέχοντες, σύμφωνα με το πρότυπο ISO 9919:2005, Τυπικές προδιαγραφές ακρίβειας παλμικών οξύμετρων.	
Αιμάτωση		40 – 240 BPM. Ενήλικες/Παιδιά = +/- 3 ψηφία, Νεογνά = +/- 3 ψηφία	
Σφυγμός		18 έως 321 παλμοί ανά λεπτό (bpm) Χωρίς κίνηση (18 έως 300 bpm): ± 3 ψηφία Με κίνηση (40 έως 240 bpm): ± 5 ψηφία	
Κορεσμός		70% έως 100%	70% έως 100%
		Σημείωση Η ακρίβεια κορεσμού διαφέρει ανά τύπο αισθητήρα.	Ενήλικες/Παιδιά Χωρίς κίνηση
			Νεογνά Χωρίς κίνηση

Προδιαγραφές SpO₂ (προδιαγραφές Masimo, βλ. τις υποσημειώσεις 1, 2, 3, 4, 5 και 6)

Κλιπ δακτύλου: ± 2 ψηφία	Κλιπ δακτύλου: ± 3 ψηφία
Flex: ± 3 ψηφία	Flex: ± 3 ψηφία
Soft Sensor: ± 2 ψηφία	Soft Sensor: Δ/Ε
8000R: ± 3 ψηφία	8000R: Δ/Ε
8000 Q: ± 4 ψηφία	8000 Q: Δ/Ε
Κίνηση	Κίνηση
Κλιπ δακτύλου: ± 2 ψηφία	Κλιπ δακτύλου: ± 3 ψηφία
Flex: ± 3 ψηφία	Flex: ± 4 ψηφία
Soft Sensor: ± 3 ψηφία	Soft Sensor: ± 4 ψηφία
Χαμηλή αιμάτωση	Χαμηλή αιμάτωση
Όλοι οι αισθητήρες: ± 2 ψηφία	Όλοι οι αισθητήρες: ± 3 ψηφία

¹ Η ακρίβεια του SpO₂ καθορίστηκε με δοκιμές σε υγιείς ενήλικες εθελοντές στο εύρος από 60-100% SpO₂ έναντι ενός εργαστηριακού παλμικού οξύμετρου. Η ακρίβεια του SpO₂ καθορίστηκε σε 16 νεογνικούς ασθενείς MEΘN ηλικίας 7-135 ημερών και βάρους 0,5-4,25 kg. Εβδομήντα εννέα (79) δείγματα δεδομένων συλλέχθηκαν στο εύρος 70-100% SaO₂ με προκύπτουσα ακρίβεια 2,9% SpO₂.

² Η ακρίβεια των μετρήσεων χωρίς κίνηση των αισθητήρων Masimo επικυρώθηκε σε μελέτες ανθρώπινου αίματος σε υγιείς εθελοντές και των δύο φύλων με χρώση ανοικτού έως σκούρου δέρματος, σε μελέτες προκλητής υποξίας στο εύρος από 70-100% SpO₂ έναντι ενός εργαστηριακού παλμικού οξύμετρου και ενός μόνιτορ ΗΚΓ. Αυτή η διακύμανση ισούται με τυπική απόκλιση συν πλην ένα. Η τυπική απόκλιση συν ή πλην ένα αντιστοιχεί στο 68% του πληθυσμού.

³ Η ακρίβεια των μετρήσεων με κίνηση των αισθητήρων Masimo επικυρώθηκε σε μελέτες ανθρώπινου αίματος σε υγιείς εθελοντές και των δύο φύλων με χρώση ανοικτού έως σκούρου δέρματος, σε μελέτες προκλητής υποξίας στο εύρος από 70-100% SpO₂ έναντι ενός εργαστηριακού οξύμετρου μονοξειδίου του άνθρακα και ενός μόνιτορ ΗΚΓ. Αυτή η διακύμανση ισούται με τυπική απόκλιση συν πλην ένα, η οποία αντιστοιχεί στο 68% του πληθυσμού.

⁴ Η ακρίβεια χαμηλής αιμάτωσης της τεχνολογίας Masimo SET επικυρώθηκε σε εργαστηριακές δοκιμές έναντι ενός προσομοιωτή Biotek Index 2 και ενός προσομοιωτή της Masimo με τιμές ισχύος σήματος μεγαλύτερες από 0,02% και μετάδοση μεγαλύτερη από 5% για τιμές κορεσμού μεταξύ 70-100%. Αυτή η διακύμανση ισούται με τυπική απόκλιση συν πλην ένα, η οποία αντιστοιχεί στο 68% του πληθυσμού.

⁵ Η ακρίβεια σφυγμού των αισθητήρων Masimo επικυρώθηκε για το εύρος 25-240 bpm σε εργαστηριακές δοκιμές έναντι ενός προσομοιωτή Biotek Index 2. Αυτή η διακύμανση ισούται με τυπική απόκλιση συν πλην ένα, η οποία αντιστοιχεί στο 68% του πληθυσμού.

⁶ Οι παρακάτω ουσίες ενδέχεται να παρεμβληθούν στις μετρήσεις παλμικής οξυμετρίας:

- Αυξημένα επίπεδα μεθαιμοσφαιρίνης (MetHb) μπορεί να οδηγήσουν σε ανακριβείς μετρήσεις SpO₂
- Αυξημένα επίπεδα καρβοξυαιμοσφαιρίνης (COHb) μπορεί να οδηγήσουν σε ανακριβείς μετρήσεις SpO₂
- Η σοβαρή αναιμία μπορεί να προκαλέσει εσφαλμένες μετρήσεις SpO₂

- Οι χρωστικές ή οποιαδήποτε ουσία που περιέχει χρωστικές, οι οποίες μεταβάλλουν τη συνήθη χρώση του αίματος, μπορεί να οδηγήσουν σε εσφαλμένες μετρήσεις
- Αυξημένα επίπεδα χολερυθρίνης μπορεί να οδηγήσουν σε ανακριβείς μετρήσεις SpO₂

⁷ Ορισμένα μοντέλα εργαστηριακών συσκευών λειτουργικού ελέγχου και προσομοιωτών ασθενούς, που διατίθενται στην αγορά, μπορούν να χρησιμοποιηθούν για την επαλήθευση της ομαλής λειτουργίας των αισθητήρων παλμικής οξυμετρίας, των καλωδίων και των μόνιτορ της Nellcor. Ανατρέξτε στις οδηγίες χρήσης του χειριστή της συσκευής για τις διαδικασίες που αναφέρονται ειδικά στο χρησιμοποιούμενο μοντέλο συσκευής λειτουργικού ελέγχου.

⁸ Πολλές συσκευές λειτουργικού ελέγχου και προσομοιωτές ασθενούς έχουν σχεδιαστεί ώστε να χρησιμοποιούνται με τις αναμενόμενες καμπύλες βαθμονόμησης παλμικού οξύμετρου και μπορεί να είναι κατάλληλες για χρήση με μόνιτορ ή/και αισθητήρες της Nellcor. Ωστόσο, δεν έχουν προσαρμοστεί όλες αυτές οι συσκευές για χρήση με το σύστημα ψηφιακής βαθμονόμησης NellcorOXIMAX. Αν και αυτό δεν πρόκειται να επηρεάσει τη χρήση του προσομοιωτή για την επαλήθευση της λειτουργίας του συστήματος, οι εμφανιζόμενες τιμές μέτρησης του SpO₂ μπορεί να διαφέρουν από τη ρύθμιση της υπό δοκιμή συσκευής. Σε ένα μόνιτορ που λειτουργεί κανονικά, αυτή η διαφορά θα μπορεί να αναπαράγεται στην πάροδο του χρόνου και από μόνιτορ σε μόνιτορ εντός των προδιαγραφών απόδοσης της υπό δοκιμή συσκευής.

Περιβαλλοντικές προδιαγραφές

Θερμοκρασία λειτουργίας	10 °C έως 40 °C
Θερμοκρασία αποθηκευτικού χώρου	-20 °C έως 50 °C
Υψόμετρο λειτουργίας και ατμοσφαιρική πίεση	-1250 έως 10.000 ft. (-381 m έως 3.048 m) 70 kPA έως 106 kPA
Υγρασία λειτουργίας	15% έως 90% χωρίς συμπύκνωση
Υγρασία αποθηκευτικού χώρου	15% έως 95% χωρίς συμπύκνωση

Ασύρματος πομποδέκτης του μόνιτορ

Ο ασύρματος πομποδέκτης του μόνιτορ λειτουργεί σε δίκτυα 802.11.

Περιβάλλον ασύρματου δικτύου	IEEE 802.11 a/b/g/n	
Συχνότητα	Περιοχές συχνότητας 2,4 GHz	Περιοχές συχνότητας 5 GHz
	2,4 GHz έως 2,483 GHz	5,15 GHz έως 5,35 GHz, 5,725 GHz έως 5,825 GHz
Κανάλια	Κανάλια 2,4 GHz	5 GHz
	Έως και 14 (3 μη επικαλυπτόμενα), εξαρτώμενα από τη χώρα,	Έως 23 μη επικαλυπτόμενα, ανάλογα με τη χώρα

Έλεγχος ταυτότητας/Κρυπτογράφηση	Εμπιστευτικότητα αντίστοιχη με ενσύρματο δίκτυο (WEP, αλγόριθμος RC4), Προστατευμένη πρόσβαση Wi-Fi (WPA), IEEE 802.11i (WPA2), TKIP, Αλγόριθμος RC4, AES, Αλγόριθμος Rijndael, Παροχή κλειδιού κρυπτογράφησης, Στατικός (μήκη 40 bit και 128 bit), PSK, Δυναμικός, EAP-FAST, EAP-TLS, EAP-TTLS, PEAP-GTC ¹ PEAP-MSCHAPv2, PEAP-TLS;
Κεραία	Ethertronics WLAN_1000146
Ταχύτητες ασύρματης μεταβίβασης δεδομένων	802.11a (OFDM): 6, 9, 12, 18, 24, 36, 48, 54 Mbps
	802.11b (DSSS, CCK): 1, 2, 5.5, 11 Mbps
	802.11g (OFDM): 6, 9, 12, 18, 24, 36, 48, 54 Mbps
	802.11n (OFDM,HT20,MCS 0-7): 6.5,13,19.5, 26, 39,52, 58,5, 72,2 Mbps
Έγκριση από φορείς	ΗΠΑ: FCC Τμήμα 15.247 Υποτμήμα C, FCC Τμήμα 15.407 Υποτμήμα E
	Ευρώπη: Οδηγία ραδιοεξοπλισμού 2014/53/EE
	Καναδάς: Πρότυπο (IC) RSS-210. IC 3147A-WB45NBT για συσκευές Wi-Fi, IC 3147A-BT800 για συσκευές Bluetooth
	Σγκαπούρη: Μοντέλο BT800, κατασκευάζεται από τη Laird, συμμορφώνεται με τα πρότυπα IDS
Πρωτόκολλα	UDP, DHCP, TCP/IP
Πρωτόκολλα μεταφοράς δεδομένων	UDP/TCP/IP
Ρεύμα εξόδου	39,81 mW τυπικό, ανάλογα με τη χώρα ERP 98,4 mW
Συμπληρωματικά πρότυπα IEEE	802.11d, 802.11e, 802.11h, 802.11i, 802.11X

¹ Δεν υποστηρίζονται οι κωδικοί πρόσβασης μίας χρήσης.

Για να διασφαλίσετε τη συμμόρφωση με τους τοπικούς κανονισμούς, βεβαιωθείτε ότι έχετε επιλέξει τη σωστή χώρα στην οποία έχει εγκατασταθεί το σημείο πρόσβασης. Αυτό το προϊόν μπορεί να χρησιμοποιηθεί με τους παρακάτω περιορισμούς:

Norway - Does not apply for the geographical area within a radius of 20 km from the center of Ny-Ålesund.

Γαλλία – Η χρήση σε εξωτερικό χώρο περιορίζεται στα 10 mW EIRP εντός της ζώνης των 2454 έως 2483,5 MHz.



Σημείωση Ενεργή Ισοτροπική Ακτινοβολούμενη Ισχύς (Effective Isotropic Radiated Power, EIRP).



Σημείωση Σε μερικές χώρες η χρήση περιορίζεται σε ζώνες των 5 GHz. Ο ασύρματος πομποδέκτης 802.11a του μόνιτορ χρησιμοποιεί μόνο τα κανάλια που υποδεικνύονται από το σημείο πρόσβασης με το οποίο σχετίζεται ο ασύρματος πομποδέκτης. Το τμήμα IT του νοσοκομείου πρέπει να διαμορφώνει τα σημεία πρόσβασης ώστε να λειτουργούν με εγκεκριμένους τομείς.

Μονάδα Bluetooth

Κατηγορία	Χαρακτηριστικό	Εφαρμογή
Προδιαγραφές ασύρματης σύνδεσης	Bluetooth	2.1 + EDR
	Συχνότητα	2,402 - 2,480 GHz
	Μέγιστη ισχύς μετάδοσης	Κλάση 1 +8 dBm από την κεραία
	ERP	5,66 mW
	Ευαισθησία λήψης	-89 dBm
	Εύρος	Περίπου 100 μέτρα
	Ταχύτητες μετάδοσης δεδομένων	Έως 3 Mbps (μέσω αέρα)
Διασύνδεση κεντρικού υπολογιστή	USB	Πλήρους ταχύτητας USB 2.0
	GPIO	Τέσσερις διαμορφώσιμες γραμμές (1,8 V/3,3 V διαμορφώσιμα μέσω VDD_PADS)
Τρόποι λειτουργίας	HCI	Διασύνδεση κεντρικού ελεγκτή μέσω USB
	Λειτουργία διακομιστή μεσολάβησης HID	Συσκευή ανθρώπινης επικοινωνίας
EEPROM	2 συρμάτων	64K bit
Συνύπαρξη	802.11 (WiFi)	Υποστηρίζονται σχήματα CSR τριών συρμάτων (Unity-3, Unity-3e και Unity+)
Τάση παροχής	Παροχή	5 V ± 10%
Κατανάλωση ρεύματος	Ρεύμα	Κατάσταση αδράνειας ~5 mA Μεταφορά αρχείων ~58 mA
	Επιλογή κεραίας	Εσωτερική
Φυσικές	Διαστάσεις	8,5 × 13 × 1,6 mm (μονάδα BT800) 16 × 43 × 11 (κλειδί υλικού USB BT820)
	Περιβαλλοντικές	Λειτουργία
Φύλαξη		-40 °C έως 85 °C
Διάφορα	Χωρίς μόλυβδο	Χωρίς μόλυβδο και σε συμμόρφωση με τους περιορισμούς RoHS

	Εγγύηση	1 έτος
Εγκρίσεις	Bluetooth	Εγκεκριμένο υποσύστημα ελεγκτή
	FCC / IC / CE	Όλες οι σειρές BT800

Επιλογές ρύθμισης παραμέτρων



Σημείωση Ορισμένοι αριθμοί μοντέλων και λειτουργίες του προϊόντος που περιγράφονται σε αυτήν την έκδοση μπορεί να μην είναι διαθέσιμες στη χώρα σας. Για τις τελευταίες πληροφορίες σχετικά με τα προϊόντα και τις λειτουργίες, επικοινωνήστε με το τμήμα εξυπηρέτησης πελατών της Hillrom.



Σημείωση Εάν έχουν προστεθεί επιλογές στη συσκευή, η τρέχουσα διαμόρφωση δεν θα αντιστοιχεί στην περιγραφή του μοντέλου.

Η συσκευή διαθέτει πολλές διαμορφώσεις. Χρησιμοποιήστε τον ακόλουθο πίνακα για να προσδιορίσετε τις διαμορφώσεις για τα μοντέλα 7100, 7300, 7400 και 7500. Ενδέχεται να μην είναι διαθέσιμες όλες οι διαμορφώσεις. Οι αριθμοί μοντέλων περιλαμβάνουν ένα στοιχείο από κάθε στήλη.

Παραδείγματα: 75CE-B (Βόρεια Αμερική), 71XE-4 (Ηνωμένο Βασίλειο)

Ανατρέξτε στο *Εγχειρίδιο σέρβις* για τις επιλογές αναβάθμισης που διατίθενται για καθεμία από τις διαμορφώσεις που παρουσιάζονται παρακάτω:

Μοντέλο	Παράμετρος	
	SpO2	Θερμοκρασία
71 = Σειρά 7100 Value	W = Nonin X = Κενό / Κανένα	E = Braun ThermoScan PRO 6000 IR T = SureTemp Plus X = Κενό / Κανένα
73 = Σειρά 7300 <i>Bluetooth</i>	C = Covidien / Nellcor M = Masimo R = Masimo SpO2/RRp W = Nonin X = Κενό / Κανένα	E = Braun ThermoScan PRO 6000 IR T = SureTemp Plus X = Κενό / Κανένα
74 = Σειρά 7400 με δυνατότητα WiFi	C = Covidien / Nellcor M = Masimo R = Masimo SpO2/RRp W = Nonin	E = Braun ThermoScan PRO 6000 IR T = SureTemp Plus X = Κενό / Κανένα
75 = Σειρά 7500 WiFi	C = Covidien / Nellcor M = Masimo R = Masimo SpO2/RRp W = Nonin	E = Braun ThermoScan PRO 6000 IR T = SureTemp Plus X = Κενό / Κανένα

Ημερομηνία κατασκευής: τρόπος αποκωδικοποίησης σειριακού αριθμού

Ο σειριακός αριθμός (SN) μιας συσκευής αποκαλύπτει πολλές πληροφορίες για την κατασκευή της. Τα πρώτα τέσσερα ψηφία του σειριακού αριθμού της συσκευής αποκαλύπτουν την τοποθεσία κατασκευής της συσκευής και τα τέσσερα τελευταία ψηφία υποδηλώνουν την ημερομηνία κατασκευής.

SN: PPPPXXXXWWYY

όπου

PPPP = Αριθμός μονάδας κατασκευής (1000 = Skaneateles, NY, USA)

XXXX = Σειριακός αριθμός

Ξεκινάει από το 0001 και αυξάνεται κατά 1 σε όλους τους αριθμούς υλικών συσκευής,

Επανέρχεται στο 0001 στην αρχή του νέου έτους, την 1η Ιανουαρίου στις 12:00,

Επανέρχεται στο 00001 μόλις ο σειριακός αριθμός φτάσει στο 9999.

WW = Εβδομάδα κατασκευής

YY = Έτος κατασκευής

Βαθμονόμηση

Η συσκευή δεν διαθέτει συγκεκριμένο περιορισμό χρόνου χρήσης. Η συσκευή είναι δυνατό να χρησιμοποιείται έως ότου απαιτηθεί επισκευή ή έως ότου η λειτουργία υποδηλώσει ότι βρίσκεται εκτός των τιμών βαθμονόμησης. Ωστόσο, εάν εμφανιστεί κάποιος κωδικός σφάλματος στη συσκευή, διακόψτε τη χρήση της και παραδώστε την για επιθεώρηση σε εξειδικευμένο τεχνικό συντήρησης.

Ανατρέξτε στο *Εγχειρίδιο συντήρησης του Welch Allyn Connex Spot Monitor (CSM)* για τα συνιστώμενα διαστήματα συντήρησης. Οι έλεγχοι ακρίβειας και βαθμονόμησης συνιστώνται μόνο εάν το περίβλημα της συσκευής ανοιχτεί ή εάν υπάρχει υποψία για προβλήματα. Σε περιπτώσεις όπου το περίβλημα της συσκευής έχει ανοιχτεί ή υπάρχει υποψία για προβλήματα, παραδώστε τη συσκευή για επισκευή.

Δεν απαιτείται ετήσια βαθμονόμηση.

Πρότυπα και συμμόρφωση

Γενική συμμόρφωση και πρότυπα

Το μόνιτορ συμμορφώνεται με τα παρακάτω πρότυπα:

IEC 60601-1, 60601-1-2, 60601-1-6, 62366-1, 60601-1-8, 60601-2-30, 62304, 80601-2-30 ISO 13485, 14971, 80601-2-56, 80601-2-61, 81060-1, 81060-2

Πρότυπα που αφορούν συγκεκριμένες χώρες περιλαμβάνονται στην ισχύουσα Δήλωση συμμόρφωσης.



Κανονιστική συμμόρφωση ασύρματου πομποδέκτη

Χρησιμοποιήστε τα παρακάτω βήματα για πρόσβαση στις κανονιστικές εγκρίσεις για τη λειτουργία της μονάδας πομπού:

- Αγγίξτε το **Ρυθμίσεις**.
- Εισαγάγετε τον Κωδικό ρυθμίσεων για προχωρημένους. (Ανατρέξτε στις "Ρυθμίσεις για προχωρημένους" στο Εγχειρίδιο σέρβις)
- Αγγίξτε το **Δίκτυο**.

Ομοσπονδιακή Επιτροπή Επικοινωνιών (FCC)

Η συσκευή αυτή συμμορφώνεται με το μέρος 15 των κανονισμών της Ομοσπονδιακής Επιτροπής Επικοινωνιών (FCC). Η λειτουργία υπόκειται στις παρακάτω δύο συνθήκες:

- Αυτή η συσκευή δεν μπορεί να προκαλέσει επικίνδυνες παρεμβολές.
- Αυτή η συσκευή πρέπει να δέχεται οποιαδήποτε ληφθείσα παρεμβολή, συμπεριλαμβανομένων των παρεμβολών που μπορεί να προκαλέσουν ανεπιθύμητη λειτουργία.

Αυτός ο εξοπλισμός έχει δοκιμαστεί και έχει βρεθεί ότι συμμορφώνεται με τους περιορισμούς για ψηφιακή συσκευή Κλάσης Β, δυνάμει του Μέρους 15 των κανονισμών της FCC. Αυτοί οι περιορισμοί έχουν σχεδιαστεί για την παροχή εύλογης προστασίας από επικίνδυνες παρεμβολές σε κατοικημένες περιοχές. Αυτός ο εξοπλισμός παράγει, χρησιμοποιεί και μπορεί να εκπέμψει ενέργεια ραδιοσυχνότητας. Αν δεν εγκατασταθεί και δεν χρησιμοποιηθεί σύμφωνα με τις οδηγίες, μπορεί να προκαλέσει επικίνδυνες παρεμβολές σε ραδιοεπικοινωνίες. Ωστόσο, δεν υπάρχει καμία εγγύηση ότι δεν θα προκύψουν παρεμβολές σε μια συγκεκριμένη εγκατάσταση. Αν αυτός ο εξοπλισμός

προκαλέσει επικίνδυνες παρεμβολές στη λήψη ραδιοφωνικών ή τηλεοπτικών σημάτων, γεγονός που μπορεί να διαπιστωθεί με απενεργοποίηση και ενεργοποίηση του εξοπλισμού, ο χρήστης καλό θα ήταν να δοκιμάσει να διορθώσει τις παρεμβολές λαμβάνοντας ένα ή περισσότερα από τα παρακάτω μέτρα:

- Να αλλάξει τον προσανατολισμό ή τη θέση της κεραίας λήψης
- Να αυξήσει την απόσταση μεταξύ του εξοπλισμού και του δέκτη
- Να συνδέσει τον εξοπλισμό σε πρίζα κυκλώματος διαφορετικού από αυτό στο οποίο είναι συνδεδεμένος ο δέκτης
- Να συμβουλευτεί τον αντιπρόσωπο ή έναν έμπειρο τεχνικό ραδιοφώνου/τηλεόρασης για βοήθεια

Ο χρήστης μπορεί να ανατρέξει για περισσότερες πληροφορίες στο παρακάτω φυλλάδιο της Ομοσπονδιακής Επιτροπής Επικοινωνιών:

The Interference Handbook

Αυτό το φυλλάδιο διατίθεται από το Κυβερνητικό Γραφείο Τύπου των Η.Π.Α., Ουάσιγκτον, D.C. 20402. Stock No. 004-000-0034504.

Η Welch Allyn δεν ευθύνεται για καμία ραδιοφωνική ή τηλεοπτική παρεμβολή που οφείλεται σε μη εξουσιοδοτημένη τροποποίηση συσκευών που περιλαμβάνονται σε αυτό το προϊόν της Welch Allyn ή στην αντικατάσταση ή σύνδεση καλωδίων σύνδεσης και εξοπλισμού, που διαφέρουν από όσα ορίζονται από τη Welch Allyn.

Η διόρθωση παρεμβολών που οφείλονται σε τέτοιου είδους μη εξουσιοδοτημένη τροποποίηση, αντικατάσταση ή σύνδεση θα αποτελεί ευθύνη του χρήστη.

Εκπομπές κατά το πρότυπο Industry Canada (IC)

Προειδοποίηση κινδύνου από ακτινοβολία ραδιοσυχνότητας RF

Δεν επιτρέπεται η χρήση κεραιών υψηλότερης απολαβής και τύπων κεραιών μη πιστοποιημένων για χρήση με αυτό το προϊόν. Η συσκευή δεν θα πρέπει να τοποθετείται μαζί με άλλον πομπό.

Cet avertissement de sécurité est conforme aux limites d'exposition définies par la norme CNR-102 at relative aux fréquences radio.

Αυτή η συσκευή συμμορφώνεται με το πρότυπο RSS 210 του Industry Canada.

Η λειτουργία υπόκειται στις παρακάτω δύο συνθήκες: (1) αυτή η συσκευή ενδέχεται να μην προκαλέσει παρεμβολές και (2) αυτή η συσκευή πρέπει να δέχεται οποιαδήποτε παρεμβολή, όπως τις παρεμβολές που ενδέχεται να προκαλέσουν ανεπιθύμητη λειτουργία σε αυτήν τη συσκευή.

L'utilisation de ce dispositif est autorisée seulement aux conditions suivantes: (1) il ne doit pas produire de brouillage et (2) l'utilisateur du dispositif doit être prêt à accepter tout brouillage radioélectrique reçu, même si ce brouillage est susceptible de compromettre le fonctionnement du dispositif.

Αυτή η ψηφιακή συσκευή Κλάσης Β συμμορφώνεται με το καναδικό πρότυπο ICES-003.

Cet appareil numérique de la classe B est conform à la norme NMB-003 du Canada.

Ευρωπαϊκή Ένωση

Τσεχικά	Welch Allyn tímto prohlašuje, že tento RLAN device je ve shodě se základními požadavky a dalšími příslušnými ustanoveními směrnice 2014/53/ES.
Δανικά	Undertegnede Welch Allyn erklærer herved, at følgende udstyr RLAN device overholder de væsentlige krav og øvrige relevante krav i direktiv 2014/53/EF
Ολλανδικά	Bij deze verklaart Welch Allyn dat deze RLAN device voldoet aan de essentiële eisen en aan de overige relevante bepalingen van Richtlijn 2014/53/EC.
Αγγλικά	Hereby, Welch Allyn, declares that this RLAN device is in compliance with the essential requirements and other relevant provisions of Directive 2014/53/EC.
Εσθονικά	Käesolevaga kinnitab Welch Allyn seadme RLAN device vastavust direktiivi 2014/53/EÜ põhinõuetele ja nimetatud direktiivist tulenevatele teistele asjakohastele sätetele.
Φινλανδικά	Welch Allyn vakuuttaa täten että RLAN device tyyppinen laite on direktiivin 2014/53/EY oleellisten vaatimusten ja sitä koskevien direktiivin muiden ehtojen mukainen.
Γαλλικά	Par la présente, Welch Allyn déclare que ce RLAN device est conforme aux exigences essentielles et aux autres dispositions de la directive 2014/53/CE qui lui sont applicables
Γερμανικά	Hiermit erklärt Welch Allyn die Übereinstimmung des Gerätes RLAN device mit den grundlegenden Anforderungen und den anderen relevanten Festlegungen der Richtlinie 2014/53/EG. (Wien)
Ελληνικά	ΜΕ ΤΗΝ ΠΑΡΟΥΣΑ Η Welch Allyn ΔΗΛΩΝΕΙ ΟΤΙ Η συσκευή RLAN ΣΥΜΜΟΡΦΩΝΕΤΑΙ ΠΡΟΣ ΤΙΣ ΟΥΣΙΩΔΕΙΣ ΑΠΑΙΤΗΣΕΙΣ ΚΑΙ ΤΙΣ ΛΟΙΠΕΣ ΣΧΕΤΙΚΕΣ ΔΙΑΤΑΞΕΙΣ ΤΗΣ ΟΔΗΓΙΑΣ 2014/53/ΕΚ
Ουγγρικά	Alulírott, Welch Allyn nyilatkozom, hogy a RLAN device megfelel a vonatkozó alapvető követelményeknek és az 2014/53/EC irányelv egyéb előírásainak.
Ιταλικά	Con la presente Welch Allyn dichiara che questo RLAN device è conforme ai requisiti essenziali ed alle altre disposizioni pertinenti stabilite dalla direttiva 2014/53/CE.
Λετονικά	Ar šo Welch Allyn deklarē, ka RLAN device atbilst Direktīvas 2014/53/EK būtiskajām prasībām un citiem ar to saistītajiem noteikumiem.
Λιθουανικά	Šiuo Welch Allyn deklaruoja, kad šis RLAN device atitinka esminius reikalavimus ir kitas 2014/53/EB Direktyvos nuostatas.
Μαλτεζικά	Hawnhekk, Welch Allyn, jiddikjara li dan RLAN device jikkonforma mal-htigijiet essenzjali u ma provvedimenti oħrajn relevanti li hemm fid-Dirrettiva 2014/53/EC
Πορτογαλικά	Welch Allyn declara que este RLAN device está conforme com os requisitos essenciais e outras disposições da Directiva 2014/53/CE.
Σλοβακικά	Welch Allyn týmto vyhlasuje, že RLAN device spĺňa základné požiadavky a všetky príslušné ustanovenia Smernice 2014/53/ES.
Σλοβενικά	Šiuo Welch Allyn deklaruoja, kad šis RLAN device atitinka esminius reikalavimus ir kitas 2014/53/EB Direktyvos nuostatas.
Ισπανικά	Por medio de la presente Welch Allyn declara que el RLAN device cumple con los requisitos esenciales y cualesquiera otras disposiciones aplicables o exigibles de la Directiva 2014/53/CE

Σουηδικά	Härmed intygar Welch Allyn att denna RLAN device står i överensstämmelse med de väsentliga egenskapskrav och övriga relevanta bestämmelser som framgår av direktiv 2014/53/EG.
----------	--

Διεθνής συμμόρφωση ασύρματου πομποδέκτη

Αργεντινή	Ente Nacional de las Comunicaciones (ENACOM)	 Contiene Modulo CNC I.D. C-21740	
Βραζιλία	Agência Nacional de Telecomunicações (ANATEL)	 MONTEΛO: WB45NBT 05725-17-10188	"Este equipamento opera em caráter secundário, isto é, não tem direito a proteção contra interferência prejudicial, mesmo de estações do mesmo tipo, e não pode causar interferência a sistemas operando em caráter primário."
Μεξικό	Instituto Federal de Telecomunicaciones (Federal Telecommunication Institute—IFETEL)	Το προϊόν αυτό περιέχει μια εγκεκριμένη μονάδα, αρ. μοντέλου WB45NBT, αρ. IFETEL RCPLAWB14-2006	
Σιγκαπούρη	Infocomm Development Authority of Singapore (iDA) 新加坡资讯通信发展管理局	Μοντέλο BT800. Κατασκευάζεται από τη Laird. Συμμορφώνεται με τα πρότυπα IDS	
Νότια Αφρική	Ανεξάρτητη Επιτροπή Επικοινωνιών της Νότιας Αφρικής (Independent Communications Authority of South Africa)		TA2016/2122
Νότια Κορέα	Επιτροπή Επικοινωνιών Κορέας (Korea Communications Commission) (대한민국 방송통신위원회) - KCC	Εξοπλισμός Κλάσης A (Industrial Broadcasting & Communication Equipment) A급 기기 (업무용 방송통신기자재) 	Αυτός ο εξοπλισμός είναι βιομηχανικός εξοπλισμός καταλληλότητας ηλεκτρομαγνητικών κυμάτων (Κλάση A) και ο πωλητής ή ο χρήστης πρέπει να το έχει υπόψη του αυτό. Ο εξοπλισμός αυτός πρέπει να χρησιμοποιείται σε χώρους εκτός σπιτιού. 이 기기는 업무용(A급) 전자파적합기기로서 판매자 또는 사용자는 이 점을 주의하시기 바라 며, 가정외의 지역에서 사용하는 것을 목적으로 합니다.

Ταϊβάν

Εθνική επιτροπή
επικοινωνιών (國家
通訊傳播委員會)
NCC



低功率電波輻射性電機管理辦法

第十二條 經型式認證合格之低功率射頻電機，非經許可，公司、

商號或使用者均不得擅自變更頻率、加大功率或變更原設計

之特性及功能。

第十四條 低功率射頻電機之使用不得影響飛航安全及干擾合法

通信；經發現有干擾現象時，應立即停用，並改善至無干擾

時方得繼續使用。

Οδηγίες και δήλωση του κατασκευαστή

Συμμόρφωση ηλεκτρομαγνητικής συμβατότητας (ΗΜΣ)

Για όλον τον ηλεκτρικό ιατροτεχνολογικό εξοπλισμό πρέπει να λαμβάνονται ειδικές προφυλάξεις σχετικά με την ηλεκτρομαγνητική συμβατότητα (ΗΜΣ). Αυτή η συσκευή συμμορφώνεται με το πρότυπο IEC 60601-1-2:2014/EN 60601-2-1:2015.

- Το σύνολο του ιατρικού ηλεκτρικού εξοπλισμού πρέπει να εγκατασταθεί και να τεθεί σε λειτουργία σύμφωνα με τις πληροφορίες ΗΜΣ που παρέχονται στις παρούσες *Οδηγίες χρήσης*.
- Ο φορητός και κινητός εξοπλισμός επικοινωνιών ραδιοσυχνοτήτων (RF) μπορεί να επηρεάσει τη συμπεριφορά του ιατρικού ηλεκτρικού εξοπλισμού.

Το μόνιτορ συμμορφώνεται με όλα τα ισχύοντα και απαιτούμενα πρότυπα για ηλεκτρομαγνητικές παρεμβολές.

- Υπό φυσιολογικές συνθήκες, δεν επηρεάζει κοντινούς εξοπλισμούς και συσκευές.
- Υπό φυσιολογικές συνθήκες, δεν επηρεάζεται από κοντινούς εξοπλισμούς και συσκευές.
- Δεν είναι ασφαλές να χρησιμοποιείτε το μόνιτορ παρουσία χειρουργικού εξοπλισμού υψηλής συχνότητας.
- Ωστόσο, καλό είναι να αποφεύγετε τη χρήση του μόνιτορ πολύ κοντά σε άλλο εξοπλισμό.



Σημείωση Το μόνιτορ έχει τις απαραίτητες απαιτήσεις απόδοσης που σχετίζονται με τη μέτρηση αρτηριακής πίεσης, τον κορεσμό οξυγόνου και τη μέτρηση θερμοκρασίας. Στις περιπτώσεις όπου υπάρχουν ηλεκτρομαγνητικές διαταραχές, η συσκευή θα εμφανίσει έναν κωδικό σφάλματος. Μόλις σταματήσουν οι ηλεκτρομαγνητικές διαταραχές, το μόνιτορ θα επανέλθει αυτόματα και θα λειτουργήσει όπως προβλέπεται.



Σημείωση Τα χαρακτηριστικά εκπομπών αυτού του εξοπλισμού, τον καθιστούν κατάλληλο για χρήση σε βιομηχανικές περιοχές και νοσοκομεία (CISPR 11 κατηγορίας A). Εάν χρησιμοποιείται σε οικιστικό περιβάλλον (για το οποίο απαιτείται συνήθως το CISPR 11 κατηγορίας B), αυτός ο εξοπλισμός ενδέχεται να μην προσφέρει επαρκή προστασία σε υπηρεσίες επικοινωνίας μέσω ραδιοσυχνοτήτων. Ο χρήστης ενδέχεται να πρέπει να λάβει μέτρα μετριασμού, όπως αλλαγή της θέσης ή επαναπροσανατολισμό του εξοπλισμού.



ΠΡΟΕΙΔΟΠΟΙΗΣΗ Η χρήση του μόνιτορ δίπλα σε ή στοιβαγμένο με άλλον εξοπλισμό ή ιατρικά ηλεκτρικά συστήματα θα πρέπει να αποφεύγεται, καθώς αυτό θα μπορούσε να έχει ως αποτέλεσμα την εσφαλμένη λειτουργία. Εάν αυτή η χρήση είναι απαραίτητη, παρακολουθήστε το μόνιτορ και τον άλλο εξοπλισμό για να βεβαιωθείτε ότι λειτουργούν κανονικά.



ΠΡΟΕΙΔΟΠΟΙΗΣΗ Χρησιμοποιείτε μόνο παρελκόμενα που συνιστώνται από τη Welch Allyn για χρήση με το μόνιτορ. Παρελκόμενα που δεν συνιστώνται από τη Welch Allyn ενδέχεται να επηρεάσουν τις εκπομπές ηλεκτρομαγνητικής συμβατότητας ή την ατρωσία.



ΠΡΟΕΙΔΟΠΟΙΗΣΗ Διατηρείτε ελάχιστη απόσταση διαχωρισμού τουλάχιστον 30 cm (12 in) μεταξύ οποιουδήποτε μέρους του μόνιτορ και φορητού εξοπλισμού επικοινωνιών ραδιοσυχνότητων (συμπεριλαμβανομένων περιφερειακών, όπως καλώδια κεραίας και εξωτερικές κεραίες). Η απόδοση του μόνιτορ ενδέχεται να μειωθεί, εάν δεν διατηρείται σωστή απόσταση.

Πληροφορίες περί ατρωσίας και εκπομπών

Ηλεκτρομαγνητικές εκπομπές

Το μόνιτορ προορίζεται για χρήση στο ηλεκτρομαγνητικό περιβάλλον που ορίζεται παρακάτω. Ο πελάτης ή ο χρήστης του μόνιτορ πρέπει να εξασφαλίζει ότι αυτό χρησιμοποιείται σε τέτοιο περιβάλλον.

Δοκιμή εκπομπών	Συμμόρφωση	Ηλεκτρομαγνητικό περιβάλλον - οδηγίες
Εκπομπές ραδιοσυχνότητων CISPR 11	Ομάδα 1	Το μόνιτορ χρησιμοποιεί ενέργεια ραδιοσυχνότητων μόνο για τις εσωτερικές του λειτουργίες. Επομένως, οι εκπομπές ραδιοσυχνότητων είναι πολύ χαμηλές και είναι απίθανο να προκαλέσουν παρεμβολές σε κοντινό ηλεκτρονικό εξοπλισμό.
Εκπομπές ραδιοσυχνότητων CISPR 11	Τάξη Β	Το μόνιτορ είναι κατάλληλο για χρήση σε όλες τις εγκαταστάσεις, συμπεριλαμβανομένων των οικιακών εγκαταστάσεων και όσων είναι άμεσα συνδεδεμένες με το δημόσιο δίκτυο παροχής ηλεκτρικού ρεύματος χαμηλής τάσης, το οποίο τροφοδοτεί κτίρια που χρησιμοποιούνται ως οικίες.
Εκπομπές αρμονικών IEC 61000-3-2	Τάξη Α	 ΠΡΟΕΙΔΟΠΟΙΗΣΗ Αυτός ο εξοπλισμός/το σύστημα προορίζεται για χρήση μόνο από επαγγελματίες του τομέα της υγείας. Αυτός ο εξοπλισμός/το σύστημα μπορεί να προκαλέσει παρεμβολές ραδιοσυχνότητων ή να διαταράξει τη λειτουργία εξοπλισμού που βρίσκεται στο κοντινό περιβάλλον ^a . Μπορεί να χρειαστεί να ληφθούν μέτρα για τον περιορισμό των παρεμβολών, όπως αλλαγή του προσανατολισμού ή της θέσης του μόνιτορ ή θωράκιση της περιοχής.
Διακυμάνσεις τάσης/ ασταθείς εκπομπές IEC 61000-3-3	Συμμορφώνεται	

^a Το μόνιτορ περιέχει πομπό με ορθογώνια πολυπλεξία διαίρεσης συχνότητας 5 GHz ή πομπό διάχυτου φάσματος με μεταπήδηση συχνότητας 2,4 GHz για ασύρματη επικοινωνία. Ο ασύρματος δέκτης λειτουργεί σύμφωνα με τις απαιτήσεις ποικίλων φορέων, συμπεριλαμβανομένων του προτύπου FCC 47 CFR 15.247 και της οδηγίας ραδιοεξοπλισμού 2014/53/ΕΕ. Ο πομπός εξαιρείται από τις απαιτήσεις περί ηλεκτρομαγνητικής συμβατότητας του προτύπου 60601-1-2, αλλά αυτές πρέπει να λαμβάνονται υπόψη σε σχέση με ζητήματα πιθανών παρεμβολών μεταξύ του μόνιτορ και άλλων συσκευών.

Ηλεκτρομαγνητική ατρωσία

Το μόνιτορ προορίζεται για χρήση στο ηλεκτρομαγνητικό περιβάλλον που ορίζεται παρακάτω. Ο πελάτης ή ο χρήστης του μόνιτορ πρέπει να εξασφαλίζει ότι αυτό χρησιμοποιείται σε τέτοιο περιβάλλον.

Δοκιμή ατρωσίας	Επίπεδο δοκιμής IEC 60601	Επίπεδο συμμόρφωσης	Ηλεκτρομαγνητικό περιβάλλον - οδηγίες
Ηλεκτροστατική εκκένωση (ESD) IEC 61000-4-2	±8 kV μέσω επαφής ±2 kV, ±4 kV, ±8 kV, ±15 kV μέσω αέρα	±8 kV ±15 kV	Τα δάπεδα πρέπει να είναι από ξύλο, τσιμέντο ή κεραμικά πλακάκια. Εάν το δάπεδο είναι καλυμμένο με συνθετικό υλικό, η σχετική υγρασία θα πρέπει να είναι τουλάχιστον 30%.

Ηλεκτρομαγνητική ατρωσία

Ταχεία ηλεκτρική μετάβαση/ριπή IEC 61000-4-4	±2 kV για γραμμές τροφοδοσίας ρεύματος	±2 kV	Η ποιότητα του ρεύματος τροφοδοσίας θα πρέπει να είναι κατάλληλη για τις συνήθεις επαγγελματικές ή νοσοκομειακές εγκαταστάσεις.
	±1 kV για γραμμές εισόδου/εξόδου	±1 kV	
Αιχμή ρεύματος IEC 61000-4-5	±0,5 kV, ±1 kV Γραμμή σε γραμμή	±1 kV	Η ποιότητα του ρεύματος τροφοδοσίας θα πρέπει να είναι κατάλληλη για τις συνήθεις επαγγελματικές ή νοσοκομειακές εγκαταστάσεις.
	±0,5 kV, ±1 kV, ±2 kV Γραμμή σε γείωση	±2 kV	
Απτόμενες πτώσεις τάσης, σύντομες διακοπές και διακυμάνσεις στην τάση των γραμμών εισόδου παροχής ισχύος IEC 61000-4-11	0% U_T , 0,5 κύκλος	0% U_T , 0,5 κύκλος	Η ποιότητα του ρεύματος τροφοδοσίας θα πρέπει να είναι κατάλληλη για τις συνήθεις επαγγελματικές ή νοσοκομειακές εγκαταστάσεις. Εάν ο χρήστης του μόνιτορ απαιτεί συνεχή λειτουργία κατά τη διάρκεια διακοπών ρεύματος του κεντρικού δικτύου, συνιστάται η τροφοδοσία του μόνιτορ από αδιάκοπη παροχή ισχύος ή μπαταρία.
	Σε 0°, 45°, 90°, 135°, 180°, 225°, 270° και 315°		
	0% U_T , 1 κύκλος	0% U_T , 1 κύκλος	
	70% U_T , 25/30 κύκλοι Μονή φάση: σε 0°	70 % U_T , 25/30 κύκλοι	
	0% U_T , 250/300 κύκλοι	0% U_T , 250/300 κύκλοι	
Μαγνητικό πεδίο συχνότητας ρεύματος IEC 61000-4-8 (50/60 Hz)	30 A/m	30 A/m	Τα μαγνητικά πεδία συχνότητας ρεύματος θα πρέπει να φθάνουν σε επίπεδα χαρακτηριστικά των τυπικών επαγγελματικών ή νοσοκομειακών εγκαταστάσεων.
Σημείωση: U_T είναι η τάση δικτύου εναλλασσόμενου ρεύματος πριν από την εφαρμογή του επιπέδου δοκιμής.			

Ηλεκτρομαγνητική ατρωσία

Το μόνιτορ προορίζεται για χρήση στο ηλεκτρομαγνητικό περιβάλλον που ορίζεται παρακάτω. Ο πελάτης ή χρήστης του μόνιτορ πρέπει να εξασφαλίζει ότι αυτό χρησιμοποιείται σε τέτοιο περιβάλλον.

Δοκιμή ατρωσίας	Επίπεδο δοκιμής IEC 60601	Επίπεδο συμμόρφωσης	Ηλεκτρομαγνητικό περιβάλλον - οδηγίες
			Η απόσταση του φορητού και κινητού εξοπλισμού ραδιοεπικοινωνιών από οποιοδήποτε μέρος του μόνιτορ, συμπεριλαμβανομένων των καλωδίων, δεν πρέπει να είναι μικρότερη από τη συνιστώμενη απόσταση διαχωρισμού, όπως υπολογίζεται από την εξίσωση που εφαρμόζεται στη συχνότητα του πομπού.
Συνιστώμενη απόσταση διαχωρισμού			
Επαγόμενες ραδιοσυχνότητες (RF)	3 Vrms 150 kHz έως 80 MHz	3 Vrms	$d = \left[\frac{3.5}{V_1} \right] \sqrt{P}$
IEC 61000-4-6	6 Vrms σε συχνότητες ασύρματου ISM μεταξύ 150 kHz και 80 MHz	6 Vrms	$d = \left[\frac{12}{V_2} \right] \sqrt{P}$
Ακτινοβολούμενες ραδιοσυχνότητες	10 V/M, 80 MHz έως 2,7 GHz	10 V/M	$d = \left[\frac{23}{E_1} \right] \sqrt{P}$ 800 MHz έως 2,7 GHz
IEC 61000-4-3			$d = \left[\frac{12}{E_1} \right] \sqrt{P}$ 80 MHz έως 800 MHz



Σημείωση 1: Στα 80 MHz και στα 800 MHz, ισχύει το υψηλότερο εύρος συχνοτήτων.

Σημείωση 2: Αυτές οι οδηγίες μπορεί να μην ισχύουν σε όλες τις περιπτώσεις. Η ηλεκτρομαγνητική μετάδοση επηρεάζεται από την απορρόφηση και την αντανάκλαση από κτίσματα, αντικείμενα και ανθρώπους.

^aΟι τιμές ισχύος πεδίου από σταθερούς πομπούς, όπως σταθμοί βάσης τηλεφώνων ραδιοεπικοινωνίας (κυψελικών/ασύρματων) και επίγειων φορητών τηλεφώνων, ερασιτεχνικών ραδιοεκπομπών, ραδιοφωνικών εκπομπών AM και FM και τηλεοπτικών εκπομπών δεν μπορούν να προβλεφθούν θεωρητικά με ακρίβεια. Για να αξιολογηθεί το ηλεκτρομαγνητικό περιβάλλον που οφείλεται σε σταθερούς πομπούς RF, θα πρέπει να

Ηλεκτρομαγνητική ατρωσία

διεξαχθεί μια επιτόπου ηλεκτρομαγνητική μελέτη. Αν η ισχύς του πεδίου που θα μετρηθεί στην τοποθεσία όπου χρησιμοποιείται το μόνιτορ υπερβαίνει το επίπεδο συμμόρφωσης των ραδιοσυχνοτήτων που αναφέρεται πιο πάνω, τότε το μόνιτορ πρέπει να παρακολουθείται για να διασφαλίζεται η ομαλή λειτουργία του. Εάν παρατηρηθεί μη φυσιολογική απόδοση, πιθανόν να χρειαστεί να ληφθούν επιπλέον μέτρα, όπως αλλαγή θέσης ή προσανατολισμού του μόνιτορ.

^bΓια το εύρος συχνοτήτων από 150 kHz έως 80 MHz, οι τιμές ισχύος πεδίου πρέπει να είναι μικρότερες από 3 V/m.

Συνιστώμενες αποστάσεις διαχωρισμού μεταξύ φορητού και κινητού εξοπλισμού ραδιοεπικοινωνιών και του μόνιτορ

Το μόνιτορ προορίζεται για χρήση σε ηλεκτρομαγνητικό περιβάλλον, στο οποίο οι παρεμβολές από ακτινοβολούμενη ραδιοσυχνότητα είναι ελεγχόμενες. Ο πελάτης ή χρήστης του μόνιτορ μπορεί να συμβάλει στην αποτροπή των ηλεκτρομαγνητικών παρεμβολών διατηρώντας μια ελάχιστη απόσταση μεταξύ φορητού και κινητού εξοπλισμού επικοινωνίας ραδιοσυχνοτήτων (πομπούς) και του μόνιτορ, όπως συνίσταται παρακάτω, σύμφωνα με τη μέγιστη ισχύ εξόδου του εξοπλισμού επικοινωνίας.

Απόσταση διαχωρισμού σύμφωνα με τη συχνότητα του πομπού (m)

Μέγιστη ονομαστική ισχύς εξόδου ενός πομπού (Watt)	150 kHz έως 80 MHz εκτός των συχνοτήτων ISM $d = \left[\frac{3,5}{V_1} \right] \sqrt{P}$	150 kHz έως 80 MHz εντός των συχνοτήτων ISM $d = \left[\frac{12}{V_2} \right] \sqrt{P}$	80 MHz έως 800 MHz $d = \left[\frac{12}{E_1} \right] \sqrt{P}$	800 MHz έως 2,7 GHz $d = \left[\frac{23}{E_1} \right] \sqrt{P}$
0,01	0,12	0,20	0,12	0,23
0,1	0,37	0,63	0,38	0,73
1	1,17	2,00	1,20	2,30
10	3,69	6,32	3,79	7,27
100	11,67	20,00	12,00	23,00

Για πομπούς με μέγιστη ονομαστική ισχύ εξόδου που δεν παρατίθεται πιο πάνω, η συνιστώμενη απόσταση διαχωρισμού d σε μέτρα (m) μπορεί να υπολογιστεί χρησιμοποιώντας την εξίσωση που εφαρμόζεται στη συχνότητα του πομπού, όπου P είναι η μέγιστη ονομαστική ισχύς εξόδου του πομπού σε watts (W) σύμφωνα με τον κατασκευαστή του πομπού.

Σημείωση 1: Στα 80 MHz και στα 800 MHz, ισχύει η απόσταση διαχωρισμού για το ανώτερο εύρος συχνοτήτων.

Σημείωση 2: Αυτές οι οδηγίες μπορεί να μην ισχύουν σε όλες τις περιπτώσεις. Η ηλεκτρομαγνητική μετάδοση επηρεάζεται από την απορρόφηση και την αντανάκλαση από κτίσματα, αντικείμενα και ανθρώπους.

Προδιαγραφές δοκιμής για την ατρωσία της θύρας περιβλήματος σε εξοπλισμό ασύρματων επικοινωνιών μέσω ραδιοσυχνοτήτων

Συχνότητα δοκιμής (MHz)	Ζώνη ^a	Υψηλότητα ^a	Διαμόρφωση ^b	Μέγιστη ισχύς (W)	Απόσταση (m)	Επίπεδο δοκιμής
-------------------------	-------------------	------------------------	-------------------------	-------------------	--------------	-----------------

Προδιαγραφές δοκιμής για την ατρωσία της θύρας περιβλήματος σε εξοπλισμό ασύρματων επικοινωνιών μέσω ραδιοσυχνοτήτων

MHz						ατρωσίας (V/m)
385	380 - 390	TETRA 400	Διαμόρφωση παλμών ^β 18 Hz	1,8	0,3	27
450	430 - 470	GMRS 460, FRS 460	FM $\gamma \pm 5$ kHz απόκλιση 1 kHz ημίτονο	2	0,3	28
710	704 - 787	Ζώνη LTE 13, 17	Διαμόρφωση παλμών ^β 217 Hz	0,2	0,3	9
745						
780						
810	800 - 960	GSM 800/900, TETRA 800, iDEN 820, CDMA 850, Ζώνη LTE 5	Διαμόρφωση παλμών ^β 18 Hz	2	0,3	28
870						
930						
1720	1700 - 1990	GSM 1800, CDMA 1900, GSM 1900, DECT, Ζώνη LTE 1, 3, 4, 25, UMTS	Διαμόρφωση παλμών ^β 217 Hz	2	0,3	28
1845						
1970						
2450	2400 - 2570	Bluetooth, WLAN, 802.11 b/g/n, RFID 2450, Ζώνη LTE 7	Διαμόρφωση παλμών ^β 217 Hz	2	0,3	28
5240	5100 - 5800	WLAN 802.11 a/n	Διαμόρφωση παλμών ^β 217 Hz	0,2	0,3	9
5500						
5785						

^α Για ορισμένες υπηρεσίες, περιλαμβάνονται μόνο οι συχνότητες ανερχόμενης ζεύξης.

^β Το φέρον σήμα θα διαμορφωθεί χρησιμοποιώντας ένα σήμα τετραγωνικού κύματος με κύκλο λειτουργίας 50%.

^γ Ως εναλλακτική λύση στη διαμόρφωση FM, μπορεί να χρησιμοποιηθεί η διαμόρφωση παλμών 50% στα 18 Hz, επειδή δεν αντιπροσωπεύει πραγματική διαμόρφωση. Αυτό θα ήταν η χειρότερη περίπτωση.

Παράρτημα

Εγκεκριμένα εξαρτήματα

Οι παρακάτω πίνακες απαριθμούν τα εγκεκριμένα εξαρτήματα και εφαρμοζόμενα μέρη του μόνιτορ. Για πληροφορίες σχετικά με τις επιλογές, τις ενημερώσεις και τις άδειες χρήσης, ανατρέξτε στο εγχειρίδιο σέρβις.



ΠΡΟΕΙΔΟΠΟΙΗΣΗ Χρησιμοποιείτε μόνο εγκεκριμένα εξαρτήματα και εφαρμοζόμενα μέρη της Welch Allyn και πάντοτε σύμφωνα με τις οδηγίες χρήσης του κατασκευαστή. Η χρήση μη εγκεκριμένων εξαρτημάτων με το μόνιτορ ή εφαρμοζόμενων μερών ενδέχεται να διακυβεύσει την ασφάλεια του ασθενούς και του χειριστή, να επηρεάσει αρνητικά την απόδοση και την ακρίβεια του προϊόντος και να καταστήσει άκυρη της εγγύηση του προϊόντος.

Εξαρτήματα

Εξαρτήματα αρτηριακής πίεσης (χωρίς λάτεξ)

Κωδικός εξαρτήματος	Μοντέλο	Περιγραφή
4500-34	BP	Εύκαμπτος σωλήνας Fast BP με Fport, 5 ft
4500-35	BP	Εύκαμπτος σωλήνας Fast BP με Fport, 10 ft
6000-30	BP	Λάστιχο αρτηριακής πίεσης μονού σωλήνα (152,40 cm)
6000-31	BP	Λάστιχο αρτηριακής πίεσης μονού σωλήνα (304,80 cm)
7000-33	BP	Λάστιχο αρτηριακής πίεσης νεογνών (304,80 cm)
5200-08		Σύνδεσμος βαθμονόμησης "T"

Masimo παλμική οξυμετρία

Κωδικός εξαρτήματος	Μοντέλο	Περιγραφή
RED LNC-4	LNCS	Καλώδιο 4' με σύνδεσμο MINID
RED LNC-10	LNCS	Καλώδιο 10' με σύνδεσμο MINID

Παλμική οξυμετρία Masimo (για χρήση με συσκευές με SpO₂)

Οι αισθητήρες και τα καλώδια του Masimo RD Set έχουν δοκιμαστεί για βιοσυμβατότητα σύμφωνα με το πρότυπο ISO 10993 και αποτελούν εγκεκριμένα παρελκόμενα. Διατίθενται μόνο από τη Masimo. Για να βρείτε ένα διανομέα της Masimo, ανατρέξτε στη διεύθυνση www.masimo.com.

Κωδικός εξαρτήματος	Μοντέλο	Περιγραφή
LNCS-DCI	LNCS	Αισθητήρας δαχτύλου πολλαπλών χρήσεων - Ενηλίκων
LNCS-DCIP	LNCS	Αισθητήρας δαχτύλου πολλαπλών χρήσεων - Παιδιατρικός
LNCS-ADTX	LNCS	Αυτοκόλλητος αισθητήρας δαχτύλου πολλαπλών χρήσεων – Ενηλίκων (20 ανά θήκη)
LNCS-PDTX	LNCS	Αυτοκόλλητος αισθητήρας δαχτύλου πολλαπλών χρήσεων - Παιδιατρικός (20 ανά θήκη)
RED-LNC-10	LNCS	Καλώδιο 3,0 m με σύνδεσμο για αισθητήρα
LNCS-YI	LNCS	Αισθητήρας πολλαπλών θέσεων, πολλαπλών χρήσεων (1 αισθητήρας, 6 αυτοκόλλητοι βραχίονες περιτύλιξης)
LNCS-TC-I	LNCS	Αισθητήρας αφτιού πολλαπλών χρήσεων
LNCS-NEO-L-3	LNCS	Αυτοκόλλητος αισθητήρας δαχτύλου μίας χρήσης – Νεογνικός/Ενηλίκων (20 ανά θήκη)
NEO-WRAP-RP	LNCS	Ανταλλακτικός βραχίονας περιτύλιξης για νεογνικά αυτοκόλλητα (100 ανά θήκη)
LNCS-INF-3	LNCS	Αυτοκόλλητος αισθητήρας δαχτύλου πολλαπλών χρήσεων - Βρεφικός (20 ανά θήκη)
INF-WRAP-RP	LNCS	Ανταλλακτικός βραχίονας περιτύλιξης για βρεφικά αυτοκόλλητα (100 ανά θήκη)
YI-AD	LNCS	Αυτοκόλλητος βραχίονας περιτύλιξης πολλαπλών θέσεων, ενηλίκων/παιδιατρικός/νεογνικός για αισθητήρα YI (100 ανά θήκη)
YI-FM	LNCS	Βραχίονας περιτύλιξης από αφρώδες υλικό, ενηλίκων/παιδιατρικός/νεογνικός για αισθητήρα YI (12 ανά θήκη)

Παλμική οξυμετρία Nellcor

Κωδικός εξαρτήματος	Μοντέλο	Περιγραφή
DS-100A	OxiMax	Μετατροπέας οξυγόνου ενηλίκων Durasensor
DOC-10	OxiMax	Καλώδιο προέκτασης (3 m)
DOC-8	OxiMax	Καλώδιο προέκτασης (2,44 m)
DOC-4	OxiMax	Καλώδιο προέκτασης (1,22 m)

Παλμική οξυμετρία Nonin

Κωδικός εξαρτήματος Μοντέλο	Περιγραφή
6083-001	Καλώδιο επέκτασης 1 m Nonin
6083-003	Καλώδιο επέκτασης 3 m Nonin

Θερμόμετρο SureTemp Plus

Κωδικός εξαρτήματος	Περιγραφή
02895-000	Κιτ ακροδέκτη και υποδοχής ακροδέκτη στόματος (9 ft. / 2, 7 M)
02895-100	Κιτ ακροδέκτη και υποδοχής ακροδέκτη ορθού (9 ft. / 2, 7 M)
02894-0000	Υποδοχή ακροδέκτη στόματος (μπλε)
02894-1000	Υποδοχή ακροδέκτη ορθού (κόκκινη)
06138-000	Πίνακας βαθμονόμησης θερμοκρασίας
01802-110	Συσκευή ελέγχου βαθμονόμησης 9600 Plus

Braun ThermoScan PRO 6000 θερμόμετρο και συνοδευτική βάση

Κωδικός εξαρτήματος	Περιγραφή
106201	Διάταξη πρόσδεσης του Pro 6000 με καλώδιο 6 ft
106204	Διάταξη πρόσδεσης του Pro 6000 με καλώδιο 9 ft
106205	Θύρα μπαταρίας Pro 6000
104894	Επαναφορτιζόμενη μπαταρία Pro 6000
105804	CD οδηγιών χρήσης του θερμομέτρου Braun PRO 6000

Επιλογές στερέωσης

Κωδικός εξαρτήματος	Περιγραφή
7000-APM	Διαχείριση τροφοδοσίας παρελκομένων (ACM) — οργανωμένη κινητή βάση με μπαταρία και διαμορφωμένο καλάθι
7000-MWS	Κινητή επιφάνεια εργασίας — οργανωμένη κινητή βάση με επιφάνεια εργασίας και διαμορφωμένο καλάθι

Κωδικός εξαρτήματος	Περιγραφή
7000-MS3	Κλασική κινητή βάση Connex Spot, MS3 με συρμάτινο καλάθι
7000-DST	Βάση επιφάνειας εργασίας - φορητή βάση με διαχείριση περιχειρίδας και καλώδιου
7000-GCX	Επιτοίχιο κανάλι Connex Spot GCX VESA

Διάφορα αντικείμενα

Κωδικός εξαρτήματος	Περιγραφή
104894	Επαναφορτιζόμενη μπαταρία Pro6000
106275	Καλώδιο USB για ενσύρματη σύνδεση
718584	Διάταξη πρόσδεσης για το PRO 6000 με καλώδιο 9 ft
BATT99	Μπαταρία ιόντων λιθίου, 9 στοιχείων – Μακράς διάρκειας
PWCD-B	Καλώδιο γραμμής B, Βόρεια Αμερική
PWCD-2	Καλώδιο γραμμής 2, Ευρώπη
PWCD-A	Καλώδιο γραμμής A, Δανία
PWCD-5	Καλώδιο γραμμής 5, Ελβετία
PWCD-4	Καλώδιο γραμμής 4, Ηνωμένο Βασίλειο
PWCD-6	Καλώδιο γραμμής 6, Αυστραλία/Νέα Ζηλανδία
PWCD-66	Καλώδιο γραμμής 6, Αυστραλία/Νέα Ζηλανδία - Πορτοκαλί
PWCD-C	Καλώδιο γραμμής C, Κίνα
PWCD-G	Καλώδιο γραμμής G, Αργεντινή
PWCD-7	Καλώδιο γραμμής 7, Νότια Αφρική
PWCD-N	Καλώδιο γραμμής N, Ινδία
PWCD-3	Καλώδιο γραμμής 3, Ισραήλ
PWCD-Y	Καλώδιο γραμμής Y, Ιταλία
PWCD-K	Καλώδιο γραμμής K, Νότια Κορέα
PWCD-T	Καλώδιο γραμμής T, Ταϊβάν
PWCD-P	Καλώδιο γραμμής P, Ταϊλάνδη
PWCD-Z	Καλώδιο γραμμής Z, Βραζιλία

Κωδικός εξαρτήματος	Περιγραφή
6000-NC	Καλώδιο κλήσης νοσηλευτή
7000-916HS	Σαρωτής Jadak 2D
7000-916HSR	Σαρωτής Jadak 2D/HF RFID
7000-BOX	Συσκευασία Connex Spot (Σετ άδειων κουτιών)
660-0321-00	Καλώδιο διασύνδεσης, 50'
660-0320-00	Καλώδιο διασύνδεσης, 100'
660-0138-00	Καλώδιο διασύνδεσης, 5'
6000-50	Memory stick διαμόρφωσης USB VSM 6000
7000-PS	Τροφοδοτικό Connex Spot
4600-90E	Ακρίβεια αρτηριακής πίεσης, κάρτα μεταβλητότητας

Προγράμματα προστασίας SmartCare

Κωδικός εξαρτήματος	Περιγραφή
S1-CSM-PRO-1	Προστασία CSM SmartCare 1 έτος
S1-CSM-PRO-3	Προστασία CSM SmartCare 3 έτη
S1-CSM-PRO-PS	Προστασία CSM SmartCare 3 έτη POS

Προγράμματα προστασίας SmartCare Plus

Τα προγράμματα προστασίας SmartCare Plus περιλαμβάνουν επί τόπου επισκευή.

Κωδικός εξαρτήματος	Περιγραφή
S9-CSM-PROPLUS-1	Προστασία CSM SmartCare Plus 1 έτος
S9-CSM-PROPLUS-3	Προστασία CSM SmartCare Plus 3 έτη
S9-CSM-PROPLUS-PS	Προστασία CSM SmartCare Plus 3 έτη POS

Βιοϊατρικά προγράμματα SmartCare

Κωδικός εξαρτήματος	Περιγραφή
S1-CSM	CSM, Ολοκληρωμένο πρόγραμμα συνεργασίας, 1 έτος

Κωδικός εξαρτήματος	Περιγραφή
S1-CSM-2	CSM, Ολοκληρωμένο πρόγραμμα συνεργασίας, 2 έτη
S1-CSM-5	CSM, Ολοκληρωμένο πρόγραμμα συνεργασίας, 5 έτη
S1-CSM-C	CSM, Ολοκληρωμένο πρόγραμμα συνεργασίας, 1 έτος + Βαθμονόμηση
S1-CSM-2C	CSM, Ολοκληρωμένο πρόγραμμα συνεργασίας, 2 έτη + Βαθμονόμηση
S1-CSM-5C	CSM, Ολοκληρωμένο πρόγραμμα συνεργασίας, 5 έτη + Βαθμονόμηση
S2-CSM	CSM, Πρόγραμμα συνεργασίας Biomed, 1 έτος
S2-CSM-2	CSM, Πρόγραμμα συνεργασίας Biomed, 2 έτη
S2-CSM-5	CSM, Πρόγραμμα συνεργασίας Biomed, 5 έτη
S4-CSM	CSM, Επέκταση εγγύησης, 1 έτος
S4-CSM-2	CSM, Επέκταση εγγύησης, 2 έτη
S4-CSM-5	CSM, Επέκταση εγγύησης, 5 έτη

Βιβλιογραφία/Τεκμηρίωση

Κωδικός εξαρτήματος	Περιγραφή
108621	Kit CD Connex Spot Monitor (Οδηγίες χρήσης και γρήγορη αναφορά)

Εφαρμοζόμενα μέρη

FlexiPort περιχειρίδες

Κωδικός εξαρτήματος	Μοντέλο	Περιγραφή
NEO-1-1	Μαλακό	Περιχειρίδα, Neo 1 με νέο εξάρτημα
NEO-2-1	Μαλακό	Περιχειρίδα, Neo 2 με νέο εξάρτημα
NEO-3-1	Μαλακό	Περιχειρίδα, Neo 3 με νέο εξάρτημα
NEO-4-1	Μαλακό	Περιχειρίδα, Neo 4 με νέο εξάρτημα
NEO-5-1	Μαλακό	Περιχειρίδα, Neo 5 με νέο εξάρτημα
REUSE-06	Πολλαπλών χρήσεων	Περιχειρίδα, Welch Allyn, πολλαπλών χρήσεων, μικρόσωμο βρέφος

Κωδικός εξαρτήματος	Μοντέλο	Περιγραφή
REUSE-07	Πολλαπλών χρήσεων	Περιχειρίδα, Welch Allyn, πολλαπλών χρήσεων, βρέφος
REUSE-08	Πολλαπλών χρήσεων	Περιχειρίδα, Welch Allyn, πολλαπλών χρήσεων, μικρόσωμο παιδί
REUSE-09	Πολλαπλών χρήσεων	Περιχειρίδα, Welch Allyn, πολλαπλών χρήσεων, παιδί
REUSE-10	Πολλαπλών χρήσεων	Περιχειρίδα, Welch Allyn, πολλαπλών χρήσεων, μικρόσωμος ενήλικας
REUSE-11	Πολλαπλών χρήσεων	Περιχειρίδα, Welch Allyn, πολλαπλών χρήσεων, ενήλικας
REUSE-11L	Πολλαπλών χρήσεων	Περιχειρίδα, Welch Allyn, πολλαπλών χρήσεων, ενήλικας, μεγάλου μήκους
REUSE-12	Πολλαπλών χρήσεων	Περιχειρίδα, Welch Allyn, πολλαπλών χρήσεων, μεγαλόσωμος ενήλικας
REUSE-12L	Πολλαπλών χρήσεων	Περιχειρίδα, Welch Allyn, πολλαπλών χρήσεων, μεγαλόσωμος ενήλικας, μεγάλου μήκους
REUSE-13	Πολλαπλών χρήσεων	Περιχειρίδα, Welch Allyn, πολλαπλών χρήσεων, μηρός
SOFT-08	Μίας χρήσης	Περιχειρίδα, Welch Allyn, μικρόσωμο παιδί
SOFT-09	Μίας χρήσης	Περιχειρίδα, Welch Allyn, παιδί
SOFT-10	Μίας χρήσης	Περιχειρίδα, Welch Allyn, μικρόσωμος ενήλικας
SOFT-11	Μίας χρήσης	Περιχειρίδα, Welch Allyn, ενήλικας
SOFT-11L	Μίας χρήσης	Περιχειρίδα, Welch Allyn, ενήλικας, μεγάλου μήκους
SOFT-12	Μίας χρήσης	Περιχειρίδα, Welch Allyn, μεγαλόσωμος ενήλικας
SOFT-12L	Μίας χρήσης	Περιχειρίδα, Welch Allyn, μεγαλόσωμος ενήλικας, μεγάλου μήκους
SOFT-13	Μίας χρήσης	Περιχειρίδα, Welch Allyn, μηρός
ECOCUFF-09	Μίας χρήσης	EcoCuff, Παιδί, 1521 cm
ECOCUFF-10	Μίας χρήσης	EcoCuff, Μικρόσωμος ενήλικας, 2028 cm
ECOCUFF-11	Μίας χρήσης	EcoCuff, Ενήλικας, 2738 cm
ECOCUFF-12	Μίας χρήσης	EcoCuff, Μεγαλόσωμος ενήλικας, 3345 cm
ECOCUFF-MLT	Μίας χρήσης	EcoCuff, πολυσυσκευασία

Παλμική οξυμετρία Masimo

Κωδικός εξαρτήματος	Μοντέλο	Περιγραφή
LNCS-DCI	LNCS	Αισθητήρας δαχτύλου πολλαπλών χρήσεων - Ενηλίκων
LNCS-DCIP	LNCS	Αισθητήρας δαχτύλου πολλαπλών χρήσεων - Παιδιατρικός
LNCS-ADTX	LNCS	Αυτοκόλλητος αισθητήρας δαχτύλου πολλαπλών χρήσεων – Ενηλίκων (20 ανά θήκη)
LNCS-PDTX	LNCS	Αυτοκόλλητος αισθητήρας δαχτύλου πολλαπλών χρήσεων - Παιδιατρικός (20 ανά θήκη)
LNCS-YI	LNCS	Αισθητήρας πολλαπλών θέσεων, πολλαπλών χρήσεων (1 αισθητήρας, 6 αυτοκόλλητοι βραχιόνες περιτύλιξης)
LNCS-TC-I	LNCS	Αισθητήρας αφτιού πολλαπλών χρήσεων
LNCS-NEO-L-3	LNCS	Αυτοκόλλητος αισθητήρας δαχτύλου μίας χρήσης – Νεογνικός/Ενηλίκων (20 ανά θήκη)
NEO-WRAP-RP	LNCS	Ανταλλακτικός βραχιόνας περιτύλιξης για νεογνικά αυτοκόλλητα (100 ανά θήκη)
LNCS-INF-3	LNCS	Αυτοκόλλητος αισθητήρας δαχτύλου πολλαπλών χρήσεων - Βρεφικός (20 ανά θήκη)
INF-WRAP-RP	LNCS	Ανταλλακτικός βραχιόνας περιτύλιξης για βρεφικά αυτοκόλλητα (100 ανά θήκη)
YI-AD	LNCS	Αυτοκόλλητος βραχιόνας περιτύλιξης πολλαπλών θέσεων, ενηλίκων/παιδιατρικός/νεογνικός για αισθητήρα YI (100 ανά θήκη)
YI-FM	LNCS	Βραχιόνας περιτύλιξης από αφρώδες υλικό, ενηλίκων/παιδιατρικός/νεογνικός για αισθητήρα YI (12 ανά θήκη)

Παλμική οξυμετρία Nellcor

Κωδικός εξαρτήματος	Μοντέλο	Περιγραφή
DS-100A	OxiMax	Μετατροπέας οξυγόνου ενηλίκων Durasensor
D-YS	OxiMax	Μετατροπέας οξυγόνου Dura-Y (1 αισθητήρας, 40 βραχιόνες περιτύλιξης)
D-YSE	OxiMax	Κλιπ αφτιών (χρησιμοποιείται με αισθητήρα Dura-Y)
D-YSPD	OxiMax	Παιδιατρικό κλιπ τοπικού ελέγχου PediCheck (χρησιμοποιείται με αισθητήρα Dura-Y)
MAX-AI	OxiMax	Αισθητήρας ενηλίκων OxiMax (μίας χρήσης, θήκη των 24)
MAX-PI	OxiMax	Παιδιατρικός αισθητήρας OxiMax (μίας χρήσης, θήκη των 24)

Κωδικός εξαρτήματος	Μοντέλο	Περιγραφή
MAX-II	OxiMax	Βρεφικός αισθητήρας OxiMax (μίας χρήσης, θήκη των 24)
OXI-A/N	OxiMax	Μετατροπέας Oxiband, ενηλίκων/νεογνικός (1 αισθητήρας, 50 βραχιόνες περιτύλιξης)
OXI-P/I	OxiMax	Μετατροπέας Oxiband, παιδιατρικός/βρεφικός (1 αισθητήρας, 50 βραχιόνες περιτύλιξης)

Παλμική οξυμετρία Nonin

Κωδικός εξαρτήματος	Περιγραφή
3278-010	Αισθητήρας 8000AP Nonin SpO ₂ , ενήλικας, 2m
2360-010	Αισθητήρας 8000AP Nonin SpO ₂ , παιδιατρικός, 2m
0741-000	Αισθητήρας flex ενηλίκων 8000J Nonin με 25 περιτυλίγματα
4097-000	Ανταλλακτικά περιτυλίγματα ενηλίκων 8000JFW Nonin 25/ συσκευασία
0740-000	Αισθητήρας flex βρεφών 8008J Nonin με 25 περιτυλίγματα
4774-000	Ανταλλακτικά περιτυλίγματα βρεφών Nonin 25/συσκευασία
0739-000	Αισθητήρας flex νεογνών Nonin με 25 περιτυλίγματα
4777-000	Ανταλλακτικά περιτυλίγματα νεογνών Nonin 25/ συσκευασία
7426-001	Πανί ενηλίκων μίας χρήσης 6000CA Nonin 24/συσκευασία
7426-002	Πανί παιδιών μίας χρήσης Nonin 24/συσκευασία
7426-003	Πανί βρεφών μίας χρήσης Nonin 24/συσκευασία
7426-004	Πανί νεογνών μίας χρήσης Nonin 24/συσκευασία

Θερμόμετρο Braun

Κωδικός εξαρτήματος	Περιγραφή
06000-005	Καλύμματα ακροδέκτη μίας χρήσης (5.000 καλύμματα, συσκευασμένα 200/κουτί)
06000-801	Καλύμματα ακροδέκτη μίας χρήσης (800 καλύμματα, συσκευασμένα 200/κουτί)
06000-800	Καλύμματα ακροδέκτη μίας χρήσης (800 καλύμματα, συσκευασμένα 200/κουτί)

Θερμόμετρο SureTemp Plus

Κωδικός εξαρτήματος	Περιγραφή
02895-000	Κιτ ακροδέκτη και υποδοχής ακροδέκτη στόματος (9 ft. / 2,7 M)
02895-100	Κιτ ακροδέκτη και υποδοχής ακροδέκτη ορθού (9 ft. / 2,7 M)
05031-101	Καλύμματα ακροδέκτη μίας χρήσης SureTemp Plus (1.000 καλύμματα, συσκευασμένα 25/κουτί)
05031-110	Καλύμματα ακροδέκτη μίας χρήσης SureTemp Plus (1.000 καλύμματα, συσκευασμένα 25/κουτί)

Εγγύηση

Η Welch Allyn εγγυάται ότι το προϊόν δεν έχει κάποιο ελαττωματικό στοιχείο όσον αφορά τα υλικά και την τεχνική αρτιότητα και ότι λειτουργεί σύμφωνα με τις προδιαγραφές του κατασκευαστή για περίοδο δύο ετών από την ημερομηνία αγοράς από την Welch Allyn ή κάποιον από τους εξουσιοδοτημένους διανομείς ή πράκτορες της.

Η περίοδος της εγγύησης θα αρχίσει αρχίζοντας από την ημερομηνία αγοράς. Η ημερομηνία αγοράς είναι: 1) η ημερομηνία αποστολής που αναγράφεται στην απόδειξη, εάν η αγορά της συσκευής έγινε απευθείας από τη Welch Allyn, 2) η ημερομηνία που ορίζεται κατά τη διάρκεια της καταχώρισης του προϊόντος, 3) η ημερομηνία αγοράς του προϊόντος από εξουσιοδοτημένο διανομέα της Welch Allyn, όπως τεκμηριώνεται από απόδειξη του εν λόγω διανομέα.

Η παρούσα εγγύηση δεν καλύπτει ζημιές που οφείλονται: 1) στο χειρισμό κατά την αποστολή, 2) στη χρήση ή συντήρηση που δεν συμμορφώνεται με τις οδηγίες που επισημαίνονται, 3) στην τροποποίηση ή επισκευή από οποιοδήποτε άτομο μη εξουσιοδοτημένο από τη Welch Allyn και 4) σε ατυχήματα.

Η εγγύηση του προϊόντος υπόκειται, επίσης, στους ακόλουθους όρους και περιορισμούς: Τα εξαρτήματα δεν καλύπτονται από την εγγύηση. Για πληροφορίες σχετικά με την εγγύηση, ανατρέξτε στις οδηγίες χρήσης που παρέχονται με τα μεμονωμένα εξαρτήματα.

Τα έξοδα αποστολής για την επιστροφή μιας συσκευής στο Κέντρο τεχνικής υποστήριξης της Welch Allyn δεν περιλαμβάνονται.

Πριν από την επιστροφή οποιουδήποτε προϊόντος ή εξαρτήματος στα καθορισμένα κέντρα τεχνικής εξυπηρέτησης της Welch Allyn για επισκευή, πρέπει να έχετε λάβει έναν αριθμό ειδοποίησης σέρβις από τη Welch Allyn. Για να αποκτήσετε έναν αριθμό ειδοποίησης σέρβις, επικοινωνήστε με το τμήμα τεχνικής υποστήριξης της Welch Allyn.

Η ΠΑΡΟΥΣΑ ΕΓΓΥΗΣΗ ΥΠΕΡΙΣΧΥΕΙ ΚΑΘΕ ΑΛΛΗΣ ΕΓΓΥΗΣΗΣ, ΕΙΤΕ ΡΗΤΗΣ ΕΙΤΕ ΣΙΩΠΗΡΗΣ, ΣΥΜΠΕΡΙΛΑΜΒΑΝΟΜΕΝΩΝ, ΕΝΔΕΙΚΤΙΚΑ, ΤΥΧΟΝ ΣΙΩΠΗΡΩΝ ΕΓΓΥΗΣΕΩΝ ΠΕΡΙ ΕΜΠΟΡΕΥΣΙΜΟΤΗΤΑΣ ΚΑΙ ΚΑΤΑΛΛΗΛΟΤΗΤΑΣ ΓΙΑ ΣΥΓΚΕΚΡΙΜΕΝΟ ΣΚΟΠΟ. Η ΥΠΟΧΡΕΩΣΗ ΤΗΣ WELCH ALLYN'S ΣΤΟ ΠΛΑΙΣΙΟ ΤΗΣ ΠΑΡΟΥΣΑΣ ΕΓΓΥΗΣΗΣ ΠΕΡΙΟΡΙΖΕΤΑΙ ΣΤΗΝ ΕΠΙΔΙΟΡΘΩΣΗ Ή ΤΗΝ ΑΝΤΙΚΑΤΑΣΤΑΣΗ ΤΩΝ ΕΛΑΤΤΩΜΑΤΙΚΩΝ ΠΡΟΪΟΝΤΩΝ. Η WELCH ALLYN ΔΕΝ ΕΥΘΥΝΕΤΑΙ ΓΙΑ ΟΠΟΙΕΣΔΗΠΟΤΕ ΕΜΜΕΣΕΣ Ή ΕΠΑΚΟΛΟΥΘΕΣ ΖΗΜΙΕΣ ΠΡΟΚΥΨΟΥΝ ΑΠΟ ΕΛΑΤΤΩΜΑ ΠΡΟΪΟΝΤΟΣ ΠΟΥ ΚΑΛΥΠΤΕΤΑΙ ΑΠΟ ΤΗΝ ΕΓΓΥΗΣΗ.