



Hillrom™

Welch Allyn®  
Connex® Spot Monitor



## Navodila za uporabo

### Različica programske opreme 1.X

© 2021 Welch Allyn. Vse pravice so pridržane. Za pomoč pri predvideni uporabi izdelka, opisanega v tej publikaciji, je kupec izdelka upravičen do kopiranja te publikacije zgolj za interno uporabo, in sicer z medija, ki ga priskrbi Welch Allyn. Nobena druga uporaba, razmnoževanje ali distribucija te publikacije ali njenega dela ni dovoljena brez pisnega dovoljenja podjetja Welch Allyn.

**Pravna izjava.** Welch Allyn, Inc. (»Welch Allyn«) ne prevzema nobene odgovornosti za kakršne koli poškodbe katere koli osebe, do katerih bi lahko prišlo zaradi (i) nepravilne uporabe izdelka v skladu z navodili, svarili, opozorili ali izjavo o predvideni uporabi, ki so objavljeni v tej publikaciji, ali zaradi (ii) kakršne koli nezakonite ali nepravilne uporabe izdelka.

Welch Allyn, Connex, SureTemp, FlexiPort in SureBP so registrirane blagovne znamke podjetja Welch Allyn. EcoCuff je blagovna znamka podjetja Welch Allyn.

RD SET je blagovna znamka podjetja Masimo. LNCS, ReSposable, SET, LNOP in Masimo so registrirane blagovne znamke podjetja Masimo. Posedovanje ali nakup naprave, opremljene s tehnologijo Masimo SpO2, ne podeljuje nobenega izrecnega ali nakazanega dovoljenja za uporabo naprave z neodobrenimi senzorji ali kablji, ki bi, sami ali v kombinaciji s to napravo, spadali na področje enega ali več patentov v zvezi s to napravo.

Za informacije o patentih podjetja Masimo obiščite spletno stran [www.masimo.com/patents.htm](http://www.masimo.com/patents.htm).

Nellcor SpO2 Patient Monitoring System with OxiMax Technology in Nellcor SpO2 OxiMax Technology sta blagovni znamki podjetja Medtronic.

Braun in ThermoScan sta registrirani blagovni znamki družbe Braun GmbH.

Nonin je registrirana blagovna znamka podjetja Nonin Medical, Inc.

Besedna oznaka in logotip *Bluetooth* sta registrirani blagovni znamki in lasti podjetja *Bluetooth SIG, Inc.* in vsak primer njune uporabe s strani podjetja Welch Allyn je urejen z licenčno pogodbo.

Programska oprema tega izdelka je avtorska pravica 2021 podjetja Welch Allyn ali njegovih prodajalcev. Vse pravice so pridržane. Programska oprema je zaščiten z zakoni o avtorskih pravicah Združenih držav Amerike in z mednarodnimi določbami, ki veljajo po vsem svetu. Pod navedenimi zakoni ima imetnik licence pravico do uporabe izvoda programske opreme tega instrumenta, in sicer za namensko delovanje izdelka, v katerem je programska oprema nameščena. Kopiranje, povratno prevajanje, obratni inženiring, razgrajevanje ali drugačno preoblikovanje programske opreme v človeku dojemljivo obliko ni dovoljeno. V tem primeru ne gre za prodajo programske opreme ali izvoda programske opreme; vse pravice, naslov in lastništvo programske opreme pripadajo podjetju Welch Allyn oziroma njegovim prodajalcem.

V ta izdelek je lahko nameščena »prosta« ali »odprtokodna« programska oprema (FOSS). Podjetje Hill-Rom uporablja in podpira uporabo programske opreme FOSS. Menimo, da so z njo naši izdelki bolj robustni in varni, hkrati pa strankam nudijo večjo prilagodljivost. Če želite izvedeti več o programski opremi FOSS, ki se lahko uporablja s tem izdelkom, obiščite naše spletno mesto s programsko opremo FOSS [hillrom.com/opensource](http://hillrom.com/opensource). Če želite, lahko kopirajo izvorne kode te programske opreme prenesete z našega spletnega mesta za prosto in odprtokodno programsko opremo.

PATENTI/PATENT [hillrom.com/patents](http://hillrom.com/patents).

Izdelek je lahko zaščiten z enim patentom ali več. Glejte zgoraj navedeni spletni naslov. Podjetja Hill-Rom so lastniki evropskih, ameriških in drugih patentov ter prijav patentov v teku.

Za več informacij o posameznih izdelkih se obrnite na tehnično podporo podjetja Hill-Rom: [hillrom.com/en-us/about-us/locations/](http://hillrom.com/en-us/about-us/locations/).

**REF** 108621, 80023717, razl. D

Datum revizije: 2021-10

Ta priročnik velja za monitor za spremljanje osnovnih življenjskih znakov **#**  
901058 VITAL SIGNS MONITOR CORE



Welch Allyn, Inc.  
4341 State Street Road  
Skaneateles Falls, NY 13153, ZDA



**EC REP** in uvoznik za EU  
Welch Allyn Limited  
Navan Business Park  
Dublin Road  
Navan, Co. Meath  
C15 AW22 Irska

Pooblaščen sponzor za Avstralijo  
Welch Allyn Australia Pty. Ltd.  
Unit 4.01, 2-4 Lyonpark Road  
Macquarie Park, NSW 2113  
Telefon: 1800 650 083

Welch Allyn, Inc. je hčerinsko podjetje družbe Hill-Rom Holdings, Inc.

[hillrom.com](http://hillrom.com)



# Kazalo

---

|  |           |
|--|-----------|
| <b>Uvod .....</b>  | <b>1</b>  |
| Predvidena uporaba .....   | 1         |
| Kontraindikacije .....   | 1         |
| Povezani dokumenti .....   | 2         |
| <b>Simboli in opredelitve .....</b>  | <b>3</b>  |
| <b>Informacije o opozorilih in svarilih .....</b>                          | <b>7</b>  |
| Splošna opozorila in svarila .....   | 7         |
| Preostala tveganja .....   | 16        |
| Poročanje o neželenih dogodkih .....                                       | 16        |
| <b>Upravljalni elementi, indikatorji in priključki .....</b>               | <b>17</b> |
| <b>Namestitev .....</b>  | <b>21</b> |
| Potrošni material in dodatna oprema .....                                  | 21        |
| Priključitev baterije .....  | 21        |
| Namestitev monitorja .....   | 22        |
| Pritrjevanje nosilca sonde in temperaturne sonde .....                     | 23        |
| Odstranjevanje temperaturne sonde in nosilca sonde .....                   | 23        |
| Priključitev cevke za NIBP .....   | 23        |
| Izključitev cevke za NIBP .....  | 23        |
| Priključitev kabla modula SpO2 .....                                       | 24        |
| Izključitev kabla modula SpO2 .....  | 24        |
| Priključitev dodatne opreme .....  | 24        |
| Izključitev dodatne opreme .....   | 24        |
| Odklop električnega napajanja .....  | 24        |
| <b>Zagon .....</b>   | <b>25</b> |
| Napajanje .....  | 25        |
| Načini prijave .....   | 31        |
| Profili .....  | 32        |
| Splošne funkcije zaslona .....   | 36        |
| Glavni zasloni .....   | 37        |
| Pojavni zasloni .....  | 40        |
| Krmarjenje .....   | 40        |
| <b>Upravljanje podatkov o pacientih .....</b>                              | <b>43</b> |
| Nalaganje podatkov pacienta s skenerjem ali bralnikom RFID .....           | 44        |
| Dodajanje pacienta .....   | 44        |
| Iskanje pacienta na seznamu pacientov s skenerjem ali bralnikom RFID ..... | 45        |
| Upravljanje kartotek pacientov .....                                       | 45        |

|  |            |
|--|------------|
| Modifiers (Modifikatorji) .....                                | 46         |
| Patient list (Seznam pacientov) .....                          | 46         |
| <b>Opozorila .....</b>   | <b>49</b>  |
| Pogled povzetka življenjskih znakov .....                      | 49         |
| Meje alarmov .....   | 49         |
| Signal opomnika alarma .....                                   | 49         |
| Vrste alarmov .....  | 49         |
| Mesta obvestil o alarmih .....                                 | 50         |
| Ikone na zavihku Home (Osnovno) .....                          | 51         |
| Ponastavitev (začasni izklop ali izklop) zvočnih alarmov ..... | 52         |
| Nastavitev mej alarmov za življenjske znake .....              | 53         |
| Spreminjanje zvočnega obvestila o alarmu .....                 | 54         |
| Sporočila alarmov in prioritete .....                          | 54         |
| Klicanje medicinske sestre .....                               | 55         |
| <b>Spremljanje pacientov .....</b>                             | <b>57</b>  |
| Obvezni parametri .....  | 57         |
| Intervali .....  | 57         |
| NIBP (Neinvazivno merjenje krvnega tlaka) .....                | 60         |
| Temperatura .....  | 63         |
| SpO2 .....   | 73         |
| Frekvenca dihanja (RR) .....                                   | 78         |
| Vrednosti po meri (vrednosti zgodnjih opozoril) .....          | 81         |
| Modifikatorji in ročni parametri .....                         | 82         |
| Configuration tool (Orodje za konfiguracijo) .....             | 82         |
| Napredne nastavitve .....                                      | 82         |
| <b>Vzdrževanje in servisiranje .....</b>                       | <b>83</b>  |
| Izvajanje rednih pregledov .....                               | 83         |
| Zamenjava baterije monitorja .....                             | 83         |
| Zamenjava baterije delovne površine APM. ....                  | 84         |
| Zahteve za čiščenje .....                                      | 86         |
| Odstranitev naprave med odpadke .....                          | 90         |
| <b>Odpravljanje težav .....</b>                                | <b>93</b>  |
| Sporočila o modulu NIBP .....                                  | 93         |
| Sporočila o modulu SpO2 .....                                  | 101        |
| Sporočila o temperaturi .....                                  | 115        |
| Sporočila o podatkih pacienta in zdravstvenega delavca .....   | 126        |
| Sporočila o radijskem sprejemniku .....                        | 130        |
| Sporočila o povezljivosti .....                                | 137        |
| Sistemska sporočila .....                                      | 139        |
| Sporočila o posodobitvah programske opreme .....               | 143        |
| Sporočila Bluetooth .....                                      | 145        |
| Sporočila o stojalu APM .....                                  | 146        |
| <b>Specifikacije .....</b>                                     | <b>149</b> |
| Fizične specifikacije .....                                    | 149        |
| Okoljske specifikacije .....                                   | 157        |
| Radijski sprejemnik monitorja .....                            | 157        |
| Modul Bluetooth .....  | 158        |
| Možnosti konfiguracije .....                                   | 159        |

|   |            |
|---|------------|
| Datum proizvodnje: kaj pomeni serijska številka ..... | 160        |
| Umerjanje .....                                       | 161        |
| <b>Standardi in skladnost .....</b>                   | <b>163</b> |
| Splošna skladnost in standardi .....                  | 163        |
| Skladnost radijske opreme s predpisi .....            | 163        |
| <b>Napotki in izjava proizvajalca .....</b>           | <b>169</b> |
| Elektromagnetna združljivost (EMC) .....              | 169        |
| Informacije o emisijah in odpornosti .....            | 171        |
| <b>Dodatek .....</b>                                  | <b>177</b> |
| Odobrena dodatna oprema .....                         | 177        |
| Garancija .....                                       | 187        |



## Uvod

---

Ta priročnik opisuje funkcije in delovanje monitorja Connex Spot. Podane informacije, vključno s slikami, se nanašajo na monitor, opremljen z napravami za neinvazivno merjenje krvnega tlaka (NIBP), telesne temperature, pulzne oksimetrije, (SpO2), frekvence dihanja (RR) in frekvence srčnega utripa. Če konfiguracija vašega monitorja ne vključuje vse navedene opreme, nekatere informacije v tem priročniku morda ne veljajo za vaš monitor.

Pred uporabo monitorja preberite vse dele priročnika, ki se nanašajo na vašo uporabo monitorja.

## Predvidena uporaba

Monitorji Connex Spot Monitors so namenjeni uporabi s strani kliničnih zdravnikov in zdravstvenih delavcev, usposobljenih za neinvazivno merjenje krvnega tlaka, frekvence srčnega utripa, neinvazivno merjenje funkcionalne nasičenosti arterijskega hemoglobina s kisikom (SpO2) in običajnega ali podpazdušnega merjenja telesne temperature pri novorojenčkih, otrocih in odraslih pacientih.

Najpogostejše lokacije spremljanja pacientov so oddelki za splošno zdravstveno ali kirurško oskrbo in splošne bolnišnice ter druge ustanove za zdravstveno oskrbo.

Ta izdelek se sme prodati samo po naročilu zdravnika ali zdravstvenega delavca z licenco.

## Kontraindikacije

Ta sistem ni namenjen uporabi:

- na pacientih, priključenih na aparat srce-pljuča,
- na pacientih pri transportu zunaj zdravstvene ustanove,
- v bližini naprave MRI,
- v hiperbarični komori,
- v bližini vnetljivih anestetikov,
- v bližini naprav za elektrokavterizacijo.

Za informacije o kontraindikacijah senzorjev SpO2 preberite navodila za uporabo proizvajalca senzorja.

Pri monitorjih, opremljenih s senzorjem Masimo SpO2 in senzorjem SpO2 za prst za izbirno merjenje frekvence dihanja (RR), se neinvazivno merjenje frekvence dihanja ne uporablja pri novorojenčkih.

## Povezani dokumenti

Ob uporabi tega priročnika glejte tudi naslednje dokumente:

- Servisni priročnik za *Connex® Spot Monitor* <https://assets.hillrom.com/is/content/hillrom/80019225LITPDFpdf>
- Orodje Welch Allyn Service Tool: <https://www.hillrom.com/en/services/welch-allyn-service-tool/>
- Navodila za namestitev in konfiguracijo orodja Welch Allyn Service Tool: <https://www.hillrom.com/en/services/welch-allyn-service-tool/>
- CD z navodili za uporabo termometra Welch Allyn Braun ThermoScan® PRO 6000
- CD z navodili za uporabo polnilne postaje Welch Allyn Braun ThermoScan® PRO 6000
- Navodila za uporabo testerja za umerjanje Welch Allyn 9600 Plus <https://assets.hillrom.com/is/content/hillrom/80020333LITPDFpdf>
- Spletno mesto podjetja Hillrom: [hillrom.com](http://hillrom.com)



## Simboli in opredelitve

### Simboli v dokumentaciji

Več informacij o viru naslednjih simbolov najdete v pojmovniku simbolov podjetja Welch Allyn na: <https://www.hillrom.com/content/dam/hillrom-aem/us/en/sap-documents/LIT/80022/80022945LITPDF.pdf>.



**OPOZORILO:** opozorila v tem priročniku se nanašajo na stanja oziroma ravnanja, ki lahko privedejo do bolezni, poškodbe ali smrti. V črno-belem dokumentu so opozorila prikazana na sivem ozadju.



**SVARILO:** svarila v tem priročniku se nanašajo na stanja oziroma ravnanja, ki lahko privedejo do poškodb opreme ali drugega premoženja oziroma do izgube podatkov. Ta opredelitev velja tako za rumene kot za črno-bele simbole.



Upoštevajte navodila za uporabo – obvezen ukrep.

Izvod navodil za uporabo je na voljo na tem spletnem mestu.

Natisnjen izvod navodil za uporabo lahko naročite pri podjetju Welch Allyn, prejeli pa ga boste v 7 koledarskih dneh.

### Simboli električnega napajanja



Stanje pripravljenosti



Ozemljitveno stikalo za izenačitev potencialov



Napajalni vtič



Baterija ni nameščena ali je okvarjena



Prisotno je napajanje z izmeničnim tokom, baterija je povsem napolnjena









Raven napolnjenosti baterije







Prisotno je napajanje z izmeničnim tokom, baterija se polni









Akumulator

















|   |                          |   |                        |
|---|--------------------------|---|------------------------|
|  | Izmenični tok (AC)       |  | Polnilna baterija      |
|  | Nazivna vhodna moč, DC   |  | Nazivna vhodna moč, AC |
| <b>Li-ion</b>   | Litij-ionska baterija    |  | Enosmerni tok (DC)     |
|  | Zaščitna ozemljitev (PE) |   |                        |

## Simboli povezav

|   |  |  |                            |
|---|--|--|----------------------------|
|    | Bluetooth®   |   | Ethernet                   |
|   | USB  |  | Klicanje medicinske sestre |
|  | Moč brezžičnega signala <ul style="list-style-type: none"> <li>• Odlična (4 stolpci)</li> <li>• Dobra (3 stolpci)</li> <li>• Zadovoljiva (2 stolpca)</li> <li>• Nizka (1 stolpec)</li> <li>• Ni signala (brez stolpcev)</li> <li>• Ni povezave (prazno)</li> </ul> |  |                            |

## Drugi simboli

|   |                        |   |  |
|---|------------------------|---|--|
|  | Proizvajalec           |  | Na defibrilacijo odporen del v stiku s pacientom tipa BF   |
|  | Identifikacija izdelka |  | Serijska številka  |
|  | Številka za ponaročilo |  | Oznaka RoHS za Kitajsko v zvezi z nadzorom onesnaževanja, ki ga povzročajo elektronski informacijski izdelki. XX |

|   |  |   |  |
|---|--|---|--|
|    | Ni za ponovno uporabo, naprava za enkratno uporabo   |    | označuje obdobje okolju prijazne uporabe v letih.<br><br>Ločeno zbiranje električne in elektronske opreme. Ne zavržite med nerazvrščene odpadke. |
|    | Neionizirajoče elektromagnetno sevanje   |    | Pokličite serviserja   |
|    | Delovna lučka  | <b>R<sub>x</sub> ONLY</b>   | Samo na recept ali »Za uporabo s strani ali po naročilu licenciranega zdravstvenega delavca«   |
|    | Ta stran navzgor   |    | Lomljivo   |
| IPX2  | IP = mednarodna oznaka za zaščito<br><br>X = zaščita pred vdorom tujkov ni določena<br><br>2 = zaščiteno pred navpično padajočimi kapljicami vode, ko je ohišje nagnjeno za do 15° |    | Oznaka skladnosti radijske opreme (RCM) Avstralske agencije za komunikacije in medije (ACMA).  |
|  | Temperaturne omejitve  | <b>GTIN</b>   | Globalna trgovinska identifikacijska številka  |
|  | Omejitev zlaganja po številu   |  | Shranjevati na suhem   |
|  | Omejitve vlažnosti   |  | Izdelek je mogoče reciklirati  |
|  | Najvišja varna delovna obremenitev   |  | Teža v kilogramih (kg)   |
|  | Japonski simbol odobritve PSE za kategorijo A  | <b>MD</b>   | Medicinski pripomoček  |

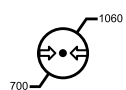

Omejitev atmosferskega tlaka

---

## Simbol na zaslonu



Indikator postopka za dejavnosti, kot sta pridobivanje meritev in povezovanje s prenosnim računalnikom

---

## Informacije o opozorilih in svarilih

Opozorila in svarila se lahko pojavijo na monitorju, na embalaži, na transportnem zabojniku ali v tem dokumentu.

Uporaba monitorja s strani pacientov in zdravnikov je varna le ob upoštevanju navodil, opozoril in svaril v tem priročniku.

Pred uporabo monitorja preberite poglavja navodil za uporabo, ki se nanašajo na uporabo monitorja.



**OPOZORILO** Opozorila v tem priročniku se nanašajo na stanje oziroma ravnanje, ki lahko privede do bolezni, poškodbe ali smrti.



**POZOR** Svarila v tem priročniku se nanašajo na stanje oziroma ravnanje, ki lahko privede do poškodb opreme ali drugega premoženja, oziroma do izgube podatkov.

## Splošna opozorila in svarila



**OPOZORILO** Tveganje poškodb pacienta. Na natančnost in učinkovitost monitorja lahko vplivajo številne okoljske spremenljivke, vključno s fiziologijo pacienta in klinično uporabo. Zato pred zdravljenjem pacienta morate preveriti vse informacije o življenjskih znakih, zlasti vrednosti NIBP in SpO2. Če niste prepričani o točnosti meritve, preverite meritve z drugo klinično potrjeno metodo.



**OPOZORILO** Tveganje poškodb pacienta. Da zagotovite neoporečnost in zaupnost podatkov o pacientu, pred obravnavo naslednjega pacienta shranite odčitke in počistite prikaz na monitorju.



**OPOZORILO** Tveganje telesnih poškodb. Napajalni kabel je ločevalna naprava, ki omogoča prekinitev električnega napajanja naprave. Opremo postavite tako, da boste kabel lahko dosegli ali po potrebi izključili iz električne vtičnice.



**OPOZORILO** Tveganje poškodb pacienta. Če so kabli in dodatna oprema poškodovani, lahko ogrozijo varnost pacienta in upravljavca. Nikoli ne vlecite napajalnega kabla ali priključkov, v stiku s pacientom, da bi dvignili monitor. Redno preverjajte ali napajalni kabel AC, manšeta za merjenje krvnega tlaka, kabel modula SpO2 in druga dodatna oprema kažejo znake obrabljenosti, odrgnin in drugih poškodb. Po potrebi zamenjajte opremo.



**OPOZORILO** Tveganje poškodb pacienta. Defibrilacijskih ročk med defibrilacijo ne približujte senzorjem monitorja in drugim prevodnim delom, ki so v stiku s pacientom.



**OPOZORILO** Tveganje poškodb pacienta. Kakršen koli zunanji pritisk na cevko ali manšeto za merjenje krvnega tlaka lahko povzroči poškodbe pacienta, napake v delovanju sistema ali netočne meritve.



**OPOZORILO** Tveganje poškodb pacienta. Umivajte si roke, da zmanjšate tveganje za navzkrižne in bolnišnične okužbe.



**OPOZORILO** Tveganje poškodb pacienta. Monitorja ali dodatne opreme nikoli ne namestite tako, da bi lahko padla na pacienta.



**OPOZORILO** Tveganje poškodb pacienta. Po ročnem vnosu podatkov ali optičnem branju črtne kode in pred tiskanjem ali prenosom kartotek pacientov na monitorju preverite identiteto pacienta. V primeru nepravilne identifikacije pacienta lahko pride do poškodb pacienta.



**OPOZORILO** Tveganje poškodb pacienta. Če način Stat (Tako) uporabite večkrat zaporedoma, redno preverjajte okončino pacienta, da ne pride do motenj v krvnem obtoku, in zagotovite, da je manšeta na svojem mestu. Daljši čas slabšega krvnega obtoka prekrvavitve ali nepravilna namestitvev manšete lahko povzročita podplutbe.



**OPOZORILO** Tveganje poškodb pacienta. Manšete ne nameščajte na roko na strani telesa, kjer je bila opravljena mastektomija. Če je to potrebno, za merjenje uporabite stegensko arterijo.



**OPOZORILO** Tveganje za netočne meritve. Manšete ne nameščajte na mesto, na katerem lahko povzroči motnje v krvnem obtoku. Manšete ne nameščajte na mesto, kjer bi ogrožala krvni obtok, ali na okončino, na kateri je nastavljena intravenska infuzija. Naprstnega senzorja SpO2 in manšete za merjenje krvnega tlaka ne uporabljajte hkrati na isti okončini. To lahko povzroči začasno prekinitvev pulzirajočega pretoka krvi, zato je meritev SpO2 ali frekvence srčnega utripa neuspešna oziroma netočna, dokler ni pretok ponovno vzpostavljen.



**OPOZORILO** Manšete ne nameščajte na predele, na katerih je pacientova koža občutljiva ali poškodovana. Redno preverjajte mesto namestitve manšete, da ne pride do draženja kože.



**OPOZORILO** Tveganje za okvaro opreme in poškodbe pacienta. Ne pokrivajte rež za dovod in odvod zraka na hrbtni in spodnji strani monitorja. Če so reže pokrite, lahko pride do pregrevanja monitorja ali utišanja zvoka alarmov.



**OPOZORILO** Ta oprema ni primerna za uporabo v bližini naprav za elektrokirurške posege.



**OPOZORILO** Zaradi varnosti upravljavca in pacienta mora biti zunanja in dodatna oprema, ki je v neposrednem stiku s pacientom, skladna z vsemi ustreznimi varnostnimi in zakonskimi zahtevami ter zahtevami glede elektromagnetne združljivosti (EMC).



**OPOZORILO** Tveganje za poškodbe opreme in telesne poškodbe. Pri transportu monitorja s premičnim stolom ustrezno pritrdite vse kable za pacienta, da ne pridejo v stik s kolesi in se zmanjša nevarnost spotaknitve.



**OPOZORILO** Tveganje za poškodbe opreme in telesne poškodbe. Prepovedano je vsako spreminjanje monitorja, razen za usposobljene serviserje podjetja Welch Allyn. Spreminjanje monitorja lahko privede do nevarnosti za paciente in osebe.



**OPOZORILO** Nevarnost požara in eksplozije. Monitorja ali dodatne opreme ne uporabljajte v prisotnosti vnetljive mešanice anestezijskih plinov z zrakom, kisikom ali dušikovim oksidom, v okolju, obogatenim s kisikom, ali v katerem koli drugem potencialno eksplozivnem okolju.



**OPOZORILO** Nevarnost požara in električnega udara. Priključitev kablov LAN je dovoljena le v območju ene stavbe. Če se vodniki LAN uporabljajo v več različnih stavbah, morajo biti opremljeni z optičnimi kabli, prenapetostnimi odvodniki in drugimi ustreznimi varnostnimi funkcijami, sicer lahko pride do nevarnosti požara ali električnega udara.



**OPOZORILO** Nevarnost električnega udara. Oprema mora biti obvezno priključena v ozemljeno električno vtičnico.



**OPOZORILO** Nevarnost električnega udara. Ne odpirajte monitorja in ne poskušajte sami izvajati popravil. Uporabnik ni pooblaščen za servisiranje notranjih delov monitorja. Izvajajte samo rutinske postopke čiščenja in vzdrževanja, ki so posebej opisani v tem priložniku. Pregledovanje in servisiranje notranjih delov opravlja samo usposobljeno servisno osebje.



**OPOZORILO** Nevarnost električnega udara. Vsi vhodni in izhodni signalni priključki (V/I) so namenjeni izključno priključitvi drugih naprav, skladnih s standardom IEC 60601-1 ali drugimi standardi IEC (npr. IEC 60950), ki se nanašajo na monitor. Zaradi priključitve drugih naprav na monitor se lahko povečajo odvodni tokovi ohišja in pacienta. Upoštevajte zahteve standarda IEC 60601-1-1, da zagotovite varnost upravljavca in pacienta. Prepričajte se, da ni nevarnosti električnega udara, tako da izmerite odvodne tokove.



**OPOZORILO** Nevarnost eksplozije ali onesnaženja. Neustrezno odstranjevanje baterij lahko povzroči nevarnost eksplozije ali onesnaženja. Baterij nikoli ne zavržite v zabojnike za smeti. Baterije vedno reciklirajte v skladu z lokalnimi predpisi.



**OPOZORILO** Monitor uporabljajte samo v skladu s temi navodili za uporabo. Monitorja ne uporabljajte na pacientih, opisanih v razdelku Kontraindikacije.



**OPOZORILO** Meje alarmov se določijo glede na pacienta ali ustanovo. Zdravstveno osebje mora meje alarmov nastaviti ali preveriti, tako da bodo primerne za posameznega pacienta. Ob vsakem vklopu monitorja se pred začetkom spremljanja vedno prepričajte, da so nastavitve alarmov primerne za pacienta.



**OPOZORILO** Tveganje za netočne meritve. Monitor ni namenjen uporabi med transportom pacientov zunaj zdravstvene ustanove. Monitorja ne uporabljajte za meritve pri pacientih med transportom.



**OPOZORILO** Tveganje za netočne meritve. Na monitor ne priključite več kot enega pacienta.



**OPOZORILO** Tveganje za netočne meritve. Vdor prahu in delcev lahko vpliva na točnost meritev krvnega tlaka. Monitor uporabljajte v čistem okolju, da zagotovite točne meritve. Če opazite, da se na prezračevalnih režah monitorja naberejo prah ali vlakna, mora monitor pregledati in očistiti usposobljen serviser.



**OPOZORILO** Tveganje za netočne meritve. Ne izpostavljajte temperaturam nad 50 °C (122 °F).



**OPOZORILO** Tveganje za netočne meritve. Monitorja ne uporabljajte na pacientih, ki so priključeni na aparate srce-pljuča.



**OPOZORILO** Tveganje za netočne meritve. Monitorja ne uporabljajte na pacientih z napadi krčev ali tresavice.



**OPOZORILO** Tekočine lahko poškodujejo elektroniko v monitorju. Preprečite razlivanje tekočin po monitorju.

Če monitor polijete s tekočino:

1. Izklopite monitor.
2. Izključite napajalni vtič.
3. Iz monitorja odstranite baterijski sklop.
4. Obrišite monitor, da se posuši.



**OPOMBA** Če je tekočina zašla v notranjost monitorja, ga ne uporabljajte, dokler se ne posuši ter ga ne pregleda in preizkusi usposobljeni serviser.

5. Ponovno namestite baterijski sklop.
6. Ponovno priključite napajalni vtič.
7. Vključite monitor in pred uporabo preverite, ali pravilno deluje.



**OPOZORILO** Če monitor pade na tla ali se poškoduje, morda ne bo pravilno deloval. Zaščitite ga pred močnimi udarci in sunki. Če na monitorju opazite znake poškodb, ga ne uporabljajte. Če monitor pade na tla ali se poškoduje, mora njegovo delovanje pred nadaljnjo uporabo pregledati usposobljeno servisno osebje.



**OPOZORILO** Okvarjene baterije lahko poškodujejo monitor. Če je baterija poškodovana ali počena, jo morate takoj zamenjati, pri čemer obvezno uporabite baterijo, ki jo je odobrilo podjetje Welch Allyn.



**OPOZORILO** Tveganje telesnih poškodb. Nepravilno ravnanje z baterijo lahko povzroči segrevanje, dim, eksplozijo ali požar. Ne povzročite kratkega stika in ne poskušajte zdrobiti, sežigati ali razstavljati baterije. Baterij nikoli ne zavržite v zabojnike za smeti. Baterije vedno reciklirajte v skladu z nacionalnimi ali lokalnimi predpisi.



**OPOZORILO** Uporabljajte samo dodatno opremo, ki jo je odobrilo podjetje Welch Allyn, in jo uporabljajte v skladu s proizvajalčevimi navodili za uporabo. Uporaba neodobrene dodatne opreme na monitorju lahko ogrozi varnost pacienta in upravljavca ter učinkovitost in natančnost izdelka in povzroči razveljavitev garancije.



**OPOZORILO** Opremo in dodatno opremo za namestitev na steno je treba namestiti v skladu s priloženimi navodili. Podjetje Welch Allyn ne odgovarja za neoporečnost namestitve, ki jo ne izvede pooblaščen servisno osebje podjetja Welch Allyn. Da zagotovite strokovno namestitev ter varno in zanesljivo delovanje nameščene dodatne opreme, pokličite pooblaščenega serviserja podjetja Welch Allyn ali se obrnite na drugo usposobljeno servisno osebje.



**OPOZORILO** Podjetje Welch Allyn ne odgovarja za neoporečnost električne napeljave v ustanovi. Če dvomite v neoporečnost električne napeljave ali zaščitnega ozemljitvenega vodnika v ustanovi, uporabljajte samo baterijsko napajanje monitorja, ko je slednji priključen na pacienta.



**OPOZORILO** Tveganje poškodb pacienta. Tako kot pri ostali medicinski opremi previdno napeljite kable za pacienta, da se pacient vanje ne bo mogel zapletati ali se z njimi zadaviti.





**OPOZORILO** Tveganje za netočne meritve. Monitorja ali dodatne opreme ne uporabljajte med magnetnoresonančnim slikanjem (MRI) ali v okolju za MRI.



**OPOZORILO** Za zagotovitev varnosti naprav med delovanjem ne zlagajte ene na drugo in nanje ničesar ne odlagajte.



**OPOZORILO** Za zaščito pred poškodbami sledite spodnjim navodilom:

- naprave ne odlagajte na površine z vidnimi razlitimi tekočinami;
- naprave ne namakajte ali potaplajte v tekočine;
- čistilne raztopine uporabljajte samo v skladu z navodili v tem priročniku;
- naprave ne poskušajte očistiti med spremljanjem pacienta.



**OPOZORILO** Nevarnost električnega udara. Za zaščito pred električnim udarom pred kopanjem pacienta vedno odstranite in povsem izključite vso dodatno opremo, vključno s senzorji.



**OPOZORILO** Med katerim koli delom monitorja in prenosno radiofrekvenčno komunikacijsko opremo (vključno z zunanji napravami, kot so antenski kabli in zunanje antene) ohranjajte najmanjšo razdaljo 30 cm (12 palcev). Delovanje monitorja je lahko slabše, če ne ohranjate ustrezne razdalje.



**POZOR** Nevarnost električnega udara. Monitorja ne sterilizirajte. Sterilizacija lahko poškoduje monitor.



**POZOR** Zvezni zakon v Združenih državah Amerike dovoljuje prodajo, distribucijo in uporabo tega monitorja le zdravnikom ali zdravstvenim delavcem z licenco, ali po njihovem naročilu.



**POZOR** Tveganje elektromagnetnih motenj. Monitor je skladen z veljavnimi domačimi in mednarodnimi standardi za elektromagnetne motnje. Namen teh standardov je zmanjšati elektromagnetne motnje medicinske opreme. Čeprav pri monitorju ni pričakovati, da bi predstavljal težave za drugo skladno opremo ali da bi nanj vplivale druge skladne naprave, lahko vseeno pride do težav z motnjami. Iz previdnosti se izogibajte uporabi monitorja v neposredni bližini druge opreme. Če pride do motenj v delovanju opreme, po potrebi premestite opremo ali preberite proizvajalčeva navodila za uporabo.



**POZOR** Ne premikajte stojala, ko je vir napajanja priključen v električno vtičnico.



**POZOR** Monitorja ne sterilizirajte. Sterilizacija lahko poškoduje monitor.



**POZOR** Za polnjenje vira napajanja monitorja uporabljajte samo napajalni kabel AC razreda I (z ozemljitvijo).



**POZOR** Monitorja, ki deluje normalno, ne izklopite z zadržanim pritiskom gumba . V tem primeru boste izgubili podatke o pacientih in nastavitve konfiguracije.



**POZOR** Za premikanje monitorja ali premičnega stojala nikoli ne vlecite kablov. Zaradi tega se lahko monitor prevrne ali se poškodujejo kabli. Nikoli ne vlecite napajalnega kabla, da bi ga izključili iz električne vtičnice. Ko želite izključiti napajalni kabel, vedno vlecite za priključni vtič. Kabla ne izpostavljajte tekočinam, visokim temperaturam in ostrim robovom. Zamenjajte napajalni kabel, če kabelska uvodnica, izolacija ali kovinski kontakti kažejo znake poškodb ali odstopijo od priključnega vtiča.



**POZOR** Za priključitev prenosnega računalnika na priključek odjemalca USB uporabljajte samo kabel odjemalca USB, ki ga zagotovi podjetje Welch Allyn. Prenosni računalniki, priključeni na monitor, morajo obvezno delovati na baterijsko napajanje, napajanje, skladno s standardom 60601-1 ali izolacijski transformator, skladen s standardom 60601-1.



**POZOR** Če se zaslon ne odziva pravilno, preberite razdelek o odpravljanju težav. Če težave ni mogoče odpraviti, prenehajte uporabljati monitor in se obrnite na pooblaščen servisni center podjetja Welch Allyn ali na usposobljeno servisno osebje.

## Opozorila, svarila in opombe, povezane s pripomočkom Masimo Pulse CO-Oximeter



**OPOZORILO** Tveganje poškodb pacienta. Pripomoček Pulse CO-Oximeter vklopite in uporabljajte šele, ko se prepričate, da je pravilno nameščen.



**OPOZORILO** Pripomočka Pulse CO-Oximeter ne uporabljajte, če je videti poškodovan ali če sumite, da je poškodovan.



**OPOZORILO** Tveganje poškodb pacienta. Če se vam zdi izmerjena vrednost nezanesljiva, najprej preverite življenjske znake pacienta na druge načine, nato pa preverite, ali pripomoček Pulse CO-Oximeter pravilno deluje.



**OPOZORILO** Tveganje za netočne meritve. Do netočnih meritev frekvence dihanja lahko pride zaradi naslednjega:

- Nepravilna uporaba senzorja
- Nizek pretok arterijske krvi
- Artefakti zaradi premikanja
- Nizka nasičenost arterijske krvi s kisikom
- Prekomerni okoljski šumi



**OPOZORILO** Tveganje za netočne meritve. Vzroki nepravilnih vrednosti SpO2 so lahko naslednji:

- Nepravilna uporaba ali namestitvev senzorja
- Povečane ravni COHb ali MetHb: povečane vrednosti COHb ali MetHb so mogoče ob navidezno normalni vrednosti SpO2. Ob sumu na povečane ravni COHb ali MetHb je treba opraviti laboratorijsko analizo vzorca krvi (CO-oksimetrija).
- Povišane ravni bilirubina
- Povečane ravni nenormalnih oblik hemoglobina
- Vazospastične motnje, na primer Raynaudova bolezen, in periferna vaskularna bolezen
- Hemoglobinopatije in motnje v sintezi hemoglobina, kot so talasemije, bolezen hemoglobina S (Hb S), bolezen hemoglobina C (Hb C), srpastocelična anemija itd.
- Hipokapnična in hiperkapnična stanja
- Huda anemija
- Zelo nizek pretok arterijske krvi
- Artefakt zaradi prekomernega premikanja
- Nenormalne venske pulzacije ali zožitve ven
- Huda vazokonstrikcija ali hipotermija
- Arterijski katetri in intraaortna balonska črpalka
- Intravaskularna barvila, na primer indocianin zelena ali metilen modra
- Zunanja barvila in teksture, na primer lak za nohte, akrilni nohti, bleščice itd.
- Rojstna znamenja, tetovaže, kožna razbarvanja, vlažna koža, deformacije ali anomalije prstov itd.
- Motnje pigmentacije kože



**OPOZORILO** Moteče snovi: barvila ali katere koli snovi z barvili, ki spremenijo običajno barvo krvi, lahko privedejo do napačnih meritev.



**OPOZORILO** Pripomoček Pulse CO-Oximeter se ne sme uporabljati kot edina osnova za diagnozo ali odločitve glede zdravljenja. Uporabljati ga je treba sočasno z upoštevanjem kliničnih znakov in simptomov.



**OPOZORILO** Pripomoček Pulse CO-Oximeter se ne sme uporabljati kot edina osnova za diagnozo ali odločitve glede zdravljenja v zvezi s sumom na zastrupitev z ogljikovim monoksidom; uporabljati ga je treba skupaj z dodatnimi metodami ocenjevanja kliničnih znakov in simptomov.



**OPOZORILO** Pripomoček Pulse CO-Oximeter ni monitor za spremljanje apneje.



**OPOZORILO** Pripomoček Pulse CO-Oximeter se lahko uporablja med defibrilacijo, vendar lahko to vpliva na točnost in razpoložljivost parametrov ter meritev.



**OPOZORILO** Pripomoček Pulse CO-Oximeter se lahko uporablja med elektrokavterizacijo, vendar lahko to vpliva na točnost in razpoložljivost parametrov ter meritev.



**OPOZORILO** Pripomoček Pulse CO-Oximeter se ne sme uporabljati za analizo aritmije.



**OPOZORILO** Modul SpO2 je empirično umerjen na podlagi spremljanja zdravih odraslih prostovoljcev z normalnimi ravnmi karboksihemoglobina (COHb) in methemoglobina (MetHb).



**OPOZORILO** Pripomočka Pulse CO-Oximeter ali njegove dodatne opreme ne prilagajajte, popravljajte, odpirajte, razstavljajte ali spreminjajte. Pride lahko do poškodb osebja ali okvar opreme. Pripomoček Pulse CO-Oximeter po potrebi pošljite na servisiranje.



**OPOZORILO** Na meritve, ki temeljijo na optični pletizmografiji (npr. SpO2 in RRp), lahko vpliva naslednje:

- Nepravilna uporaba senzorja ali uporaba napačnega senzorja.
- Manšeta za merjenje krvnega tlaka je nameščena na isti roki kot senzor.
- Intravaskularna barvila, na primer indocianin zelena ali metilen modra.
- Zožitev ven.
- Nenormalne venske pulzacije (npr. trikuspidalna regurgitacija, Trendelenburgov položaj).
- Nenormalni ritmi utripa zaradi fizioloških stanj ali zunanjih dejavnikov (npr. srčne aritmije, intraaortni balon itd.).
- Zunanja barvila in teksture, na primer lak za nohte, akrilni nohti, bleščice itd.
- Vlažna koža, rojstna znamenja, kožna razbarvanja, spremembe na nohtih, deformirani prsti ali tujki, ki motijo snop svetlobe.
- Povišane ravni skupnega bilirubina.
- Fiziološka stanja, ki bistveno vplivajo na odklon disociacijske krivulje za kisik.
- Fiziološko stanje, ki lahko vpliva na vazomotorni tonus ali spremembe vazomotornega tonusa.



**POZOR** Pripomočka Pulse CO-Oximeter ne odlagajte na mesto, ki je dostopno pacientu in mu omogoča spreminjanje krmilnih elementov.



**POZOR** Pacienti med zdravljenjem s fotodinamično terapijo so lahko občutljivi na vire svetlobe. Pulzno oksimetrijo lahko uporabljate samo pod skrbnim kliničnim nadzorom in v krajših časovnih obdobjih, da zmanjšate možnost motenj pri fotodinamični terapiji.



**POZOR** Pripomočka Pulse CO-Oximeter ne postavljajte na električno opremo, ki bi lahko nanj vplivala ali preprečila njegovo pravilno delovanje.



**POZOR** Če so vrednosti SpO2 v območju hipoksemije, je treba za potrditev stanja pacienta odvzeti vzorec krvi za laboratorijsko analizo.



**POZOR** Če se pogosto prikazuje sporočilo za nizek pretok krvi, poiščite mesto za merjenje z boljšim pretokom krvi. Med tem časom opazujte pacienta in po potrebi preverite stanje oksigenacije na drug način.



**POZOR** Če gostiteljski monitor prikaže sporočilo »Replace sensor« (Zamenjava sonde) in/ali »Replace patient cable« (Zamenjava kabla za pacienta) ali neprekinjeno sporočilo za slabo kakovost signala (na primer »Low SIQ« (Nizka kakovost signala)), zamenjajte mesto namestitve ali senzor in/ali kabel za pacienta. Ta sporočila lahko nakazujejo, da je kablju za pacienta ali senzorju potekla življenjska doba za spremljanje pacienta.



**POZOR** Ob uporabi pulznega oksimetra med obsevanjem celotnega telesa mora biti senzor zunaj polja obsevanja. Če je senzor izpostavljen sevanju, je lahko meritev napačna ali pa lahko pripomoček med obdobjem aktivnega sevanja izmeri vrednost nič.



**POZOR** Pripomoček mora biti konfiguriran tako, da se ujema s frekvenco lokalnega napajalnega voda, kar omogoča odpravo šumov zaradi fluorescenčne svetlobe in drugih virov.



**POZOR** Za zagotovitev, da so omejitve alarmov primerne za spremljanje pacienta, jih preverite ob vsaki uporabi pripomočka Pulse CO-Oximeter.



**POZOR** Razlike v meritvah hemoglobina so lahko velike, nanje pa lahko vplivajo tako tehnika vzorčenja kot fiziološka stanja pacienta. Če so izmerjene vrednosti neskladne z zdravstvenim stanjem pacienta, je treba meritev ponoviti in/ali jo dopolniti z izsledki dodatnih testiranj. Pred sprejemanjem kliničnih odločitev je treba vzorce krvi za popolno razumevanje stanja pacienta analizirati v laboratoriju.



**POZOR** Pripomočka Pulse CO-Oximeter ne potaplajte v čistilne raztopine in ga ne poskušajte sterilizirati z avtoklaviranjem, obsevanjem, s paro ali plinom, z etilen oksidom ali s katero koli drugo metodo. Na ta način boste pripomoček Pulse CO-Oximeter hudo poškodovali.



**POZOR** Odstranitev izdelka – pri odstranjevanju naprave in/ali dodatne opreme upoštevajte lokalne zakone.



**POZOR** Za zmanjšanje radijskih motenj v bližini pripomočka Pulse CO-Oximeter ne uporabljajte druge električne opreme, ki oddaja radijske frekvence.



**POZOR** Če se med spremljanjem zaporednih pacientov neprekinjeno prikazujeta sporočila za zamenjavo sonde ali nizko kakovost signala in ukrepanje s sledenjem korakom za odpravljanje težav, ki so navedeni v tem priročniku, ni bilo uspešno, zamenjajte kabel ali senzor.



**OPOMBA** Funkcijski preizkuševalci niso primerni za ocenjevanje točnosti pripomočka Pulse CO-Oximeter.



**OPOMBA** Pripomoček Pulse CO-Oximeter morda ne bo mogel pridobiti meritev življenjskih znakov, če je na senzor usmerjena zelo močna svetloba, kot je pulzirajoča svetloba stroboskopa.



**OPOMBA** Kablov za pacienta ne zvijajte v tesne zvitke in jih ne ovijajte okoli naprave, saj jih lahko s tem poškodujete.



**OPOMBA** Več informacij o senzorjih podjetja Masimo, ki so združljivi s pulznim oksimetrom, vključno z informacijami o delovanju parametrov/meritev med premikanjem ali nizkim pretokom krvi, lahko najdete v navodilih za uporabo senzorja (DFU).



**OPOMBA** Kabli in senzori so opremljeni s tehnologijo X-Cal, ki zmanjšuje tveganje za nezanesljive meritve in nepredvideno prekinitev spremljanja pacientov. Za predvideno trajanje spremljanja pacientov glejte navodila za uporabo kabla ali senzorja.



**OPOMBA** Zaradi fizioloških stanj, ki povzročajo izgubo pulzirajočega signala, morda ne bodo pridobljene meritve za SpO2 ali RRP.

## Preostala tveganja

Izdelek je skladen z veljavnimi standardi glede elektromagnetnih motenj, mehanske varnosti, delovanja in biološke združljivosti. Ni pa mogoče v celoti odpraviti potencialnih tveganj za pacienta in uporabnika zaradi naslednjih nevarnosti:

- telesne poškodbe ali materialna škoda v povezavi z elektromagnetnimi nevarnostmi,
- telesne poškodbe zaradi mehanskimi nevarnostmi,
- telesne poškodbe zaradi pripomočka, funkcije ali nerazpoložljivosti parametra,
- telesne poškodbe zaradi napačne uporabe, na primer neprimerne čiščenja, in/ali
- telesne poškodbe zaradi izpostavljenosti biološkimi dejavnikom, ki lahko sprožijo resno sistemsko preobčutljivostno reakcijo.

## Poročanje o neželenih dogodkih

Obvestilo za uporabnike in/ali paciente – o resnih incidentih, do katerih bi prišlo v zvezi z uporabo tega pripomočka, morate obvestiti proizvajalca in pristojen organ v državi članici bivanja uporabnika in/ali pacienta.

## Upravljalni elementi, indikatorji in priključki



**OPOMBA** Vaš model naprave morda ne vsebuje vseh navedenih funkcij/sestavnih delov.

Pogled s sprednje leve strani

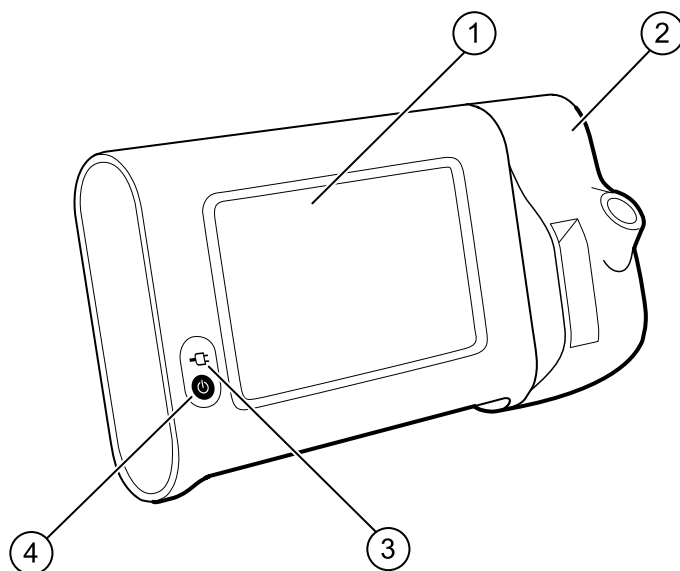

| Št. | Funkcija/sestavni del                                | Opis   |
|-----|--|--|
| 1   | Zaslon LCD   | 7-palčni zaslon na dotik zagotavlja grafični uporabniški vmesnik   |
| 2   | Merjenje temperature                                 | Za pritrditev enote SureTemp na monitor  |
| 3   | Indikator polnjenja in stanja napolnjenosti baterije | Lučka LED označuje polnjenje in stanje napolnjenosti, ko je naprava priključena na izmenično napajanje (AC): <ul style="list-style-type: none"> <li>• Zelena: baterija je napolnjena.</li> <li>• Rumena: baterija se polni.</li> <li>• Utripanje: monitor se zaganja.</li> </ul> |
| 4   | Gumb za vklop/izklop                                 | Modri gumb v spodnjem levem kotu monitorja: <ul style="list-style-type: none"> <li>• Vklupi monitor</li> </ul>   |

| Št. | Funkcija/sestavni del | Opis   |
|-----|-----------------------|--|
|     |                       | <ul style="list-style-type: none"> <li>• Monitor preklopi v stanje mirovanja, razen v primeru aktivnega stanja alarma (kratak pritisk)</li> <li>• Monitor prebudi iz stanja mirovanja</li> </ul> |

#### Pogled z zadnje/spodnje/leve strani

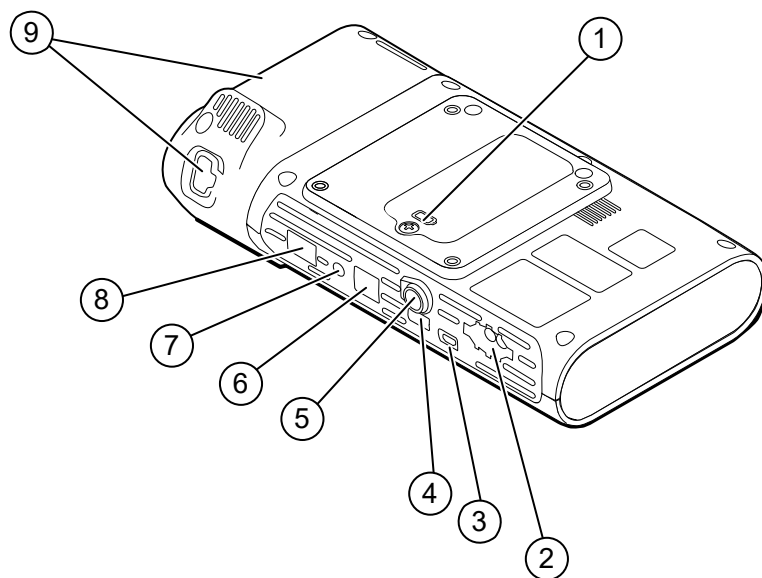

| Št. | Funkcija/sestavni del                     | Opis  |
|-----|---|---|
| 1   | Prostor za baterijo (pod pokrovom)        | V njem je nameščena baterija (pokrov je na monitor pritrjen z varnostnim vijakom)         |
| 2   | NIBP (Neinvazivno merjenje krvnega tlaka) | Za priključitev kabla NIBP na monitor   |
| 3   | Priključek odjemalca USB                  | Omogoča priključitev na zunanji računalnik za testiranje in posodobitve programske opreme |
| 4   | Priključek USB                            | Za priključitev delovne površine APM na monitor   |
| 5   | Napajalni priključek                      | Za priključitev delovne površine APM ali druge dodatne opreme na monitor                  |
| 6   | Ethernet RJ-45                            | Omogoča priključitev strojne opreme v računalniško omrežje                                |
| 7   | Klicanje medicinske sestre                | Omogoča priključitev na bolnišnični sistem za klicanje medicinske sestre                  |
| 8   | SpO2                                      | Za priključitev izbranega sistema SpO2 na monitor   |
| 9   | Merjenje temperature                      | Prikazana konfiguracija vključuje modul SureTemp in priključek za priključitev sonde      |



## APM

Ta razdelek velja samo za naprave s stojalom za upravljanje napajanja dodatne opreme (APM). Stojalo APM je stojalo za dodatno opremo, opremljeno z delovno površino, napajanjem za podaljšano delovanje naprav ter predali z organizatorji senzorjev in kablov za razpoložljive parametre.

### Pogled s sprednje/zgornje/leve strani

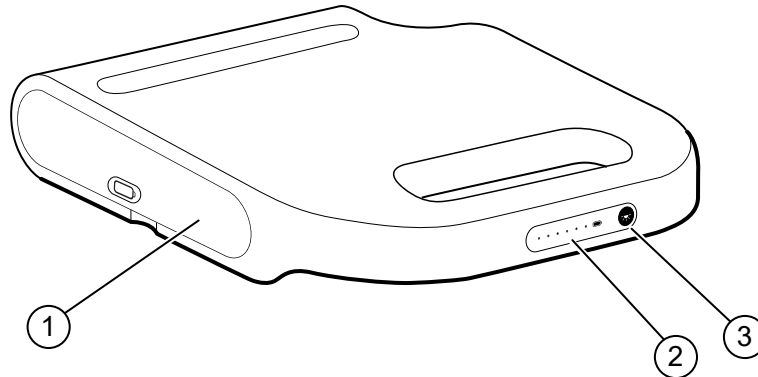

| Št. | Sestavni del                            | Opis   |
|-----|---|--|
| 1   | Prostor za baterijo (pod pokrovom)      | V njem je nameščena baterija                 |
| 2   | Indikator stanja napolnjenosti baterije | Označuje raven napolnjenosti baterije        |
| 3   | Stikalo za vklop lučke                  | Omogoča vklop lučke pod delovno površino APM |

## Pogled z zadnje/spodnje/desne strani

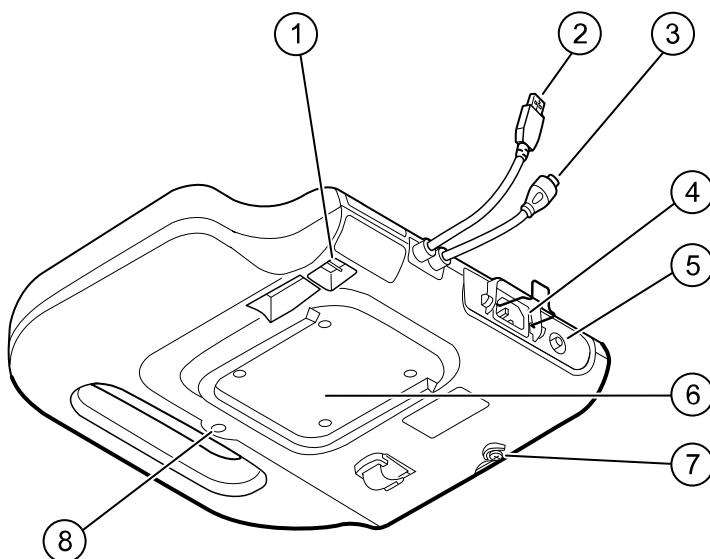

| Št. | Sestavni del                              | Opis   |
|-----|---|--|
| 1   | Priključka USB (2)                        | Za priključitev izbirne dodatne opreme   |
| 2   | Kabel USB                                 | Za priključitev delovne površine APM na monitor  |
| 3   | Napajalnik kabel APM                      | Za priključitev delovne površine APM na monitor  |
| 4   | Napajalni priključek                      | Za priključitev na zunanje napajanje (AC)  |
| 5   | Ozemljitveni (ekvipotencialni) priključek | Omogoča preizkušanje električne varnosti in priključitev vodnika za izenačitev potencialov |
| 6   | Vdolbina za pritrnitev                    | Za pritrnitev delovne površine APM, ko je ta nameščena na stojalo APM (s 4 vijaki)         |
| 7   | Vijak pokrova baterije                    | Za pritrnitev pokrova baterije delovne površine APM  |
| 8   | Lučka APM                                 | Za osvetlitev predalov za dodatno opremo in stojala APM                                    |

## Namestitev

---

### Potrošni material in dodatna oprema

Seznam odobrenega potrošnega materiala in dodatne opreme najdete v poglavju »Odobrena dodatna oprema« v dodatku k priročniku.



**OPOZORILO** Tveganje poškodb pacienta. Očistite vso dodatno opremo, vključno s kablji in cevmi, preden jo shranite na napravo ali voziček. S tem se zmanjša tveganje za navzkrižne in bolnišnične okužbe. Za napotke glejte razdelek »Čiščenje opreme« v poglavju »Vzdrževanje in servisiranje«.

### Priklop baterije

Ta postopek se nanaša na prvo nastavitve monitorja. Ob prevzemu novega monitorja je baterija vstavljena v prostor za baterijo, vendar ni priklopljena.





**OPOZORILO** Tveganje telesnih poškodb. Nepravilno ravnanje z baterijo lahko povzroči segrevanje, dim, eksplozijo ali ogenj. Ne povzročite kratkega stika in ne poskušajte zdrobiti, sežigati ali razstavljati baterije. Baterij nikoli ne zavrzite v zabojnike za smeti. Baterije vedno reciklirajte v skladu z nacionalnimi ali lokalnimi predpisi.

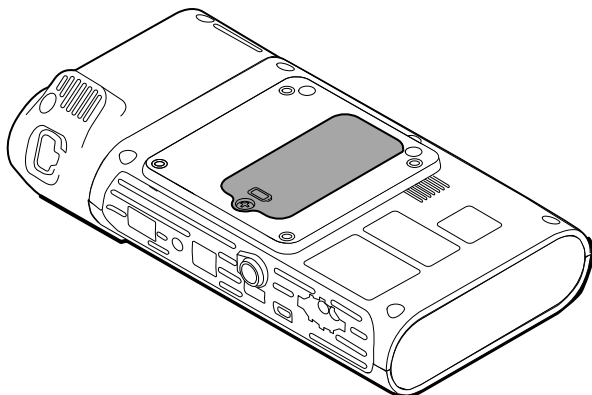

**OPOZORILO** Uporabljajte samo dodatno opremo, ki jo je odobrilo podjetje Welch Allyn, in jo uporabljajte v skladu s proizvajalčevimi navodili za uporabo. Uporaba neodobrene dodatne opreme na monitorju lahko ogrozi varnost pacienta in upravljavca ter učinkovitost in natančnost izdelka in povzroči razveljavitev garancije.

1. Za dostop do pokrova baterije monitor položite na ravno površino z zaslonom obrnjenim navzdol.



2. Na zadnji strani monitorja poiščite pokrov baterije, ki je označen s simbolom .
3. S križnim izvijačem odvijte varnostni vijak na dnu pokrova baterije in odstranite pokrov.
4. Za dostop do priključka baterije na monitorju odstranite baterijo.
5. Konektor baterije vstavite v priključek baterije na monitorju.
6. Vstavite baterijo v prostor za baterijo.
7. Ponovno namestite pokrov baterije in privijte varnostni vijak na dnu pokrova baterije.



**OPOMBA** Vijaka ne privijte premočno.

## Namestitev monitorja

Monitor Connex Spot Monitor lahko namestite na stojalo MS3 Classic Mobile Stand, stojalo Mobile Work Surface (MWS), stojalo Accessory Power Management (APM), Desktop Stand (DST) ali stenski nosilec. Upoštevajte navodila za namestitev ali navodila za uporabo, priložena stojalu oziroma stenskemu nosilcu. Če imate stojalo APM, upoštevajte vsa navodila, ki se nanašajo na ekvipotencialni priključek.

Pri namestitvi na katero koli od navedenih rešitev, razen stojala APM, je potreben ločen vir napajanja.

## Priključitev napajalnika AC v vir električnega napajanja

Monitor lahko uporabljate tako, da ga priključite v električno vtičnico. Baterijsko napajanje lahko uporabljate, ko napolnite baterijo.

Preberite navodila za napajalnik AC v *Navodilih za uporabo*, ki so priložena stojalu, na katerega želite namestiti monitor.

## Priključitev napajalnika AC na APM in monitor

Če želite monitor priključiti na stojalo APM, preberite *Navodila za namestitev* stojala APM.

## Pritrjevanje nosilca sonde in temperaturne sonde

1. Poravnajte reži na monitorju in nosilcu sonde ter nosilec sonde potisnite na monitor. Nosilec sonde se zaskoči, ko ga potisnete do konca.
2. Na spodnji del monitorja priklopite konektor sonde SureTemp.

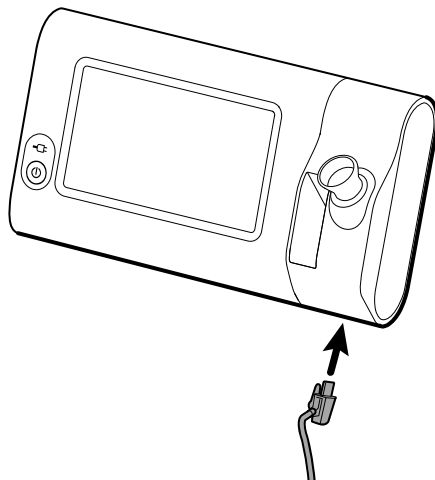

3. Vstavite sondo SureTemp v nosilec sonde.
4. V prostor levo od nosilca sonde vstavite škatlo z ovoji sonde Welch Allyn. Dodatne škatle z ovoji sonde lahko shranite v spodnjem delu vozička, če ga uporabljate.

## Odstranjevanje temperaturne sonde in nosilca sonde

Za odklop kabla sonde in odstranjevanje nosilca sonde sledite naslednjim korakom.

1. Pritisnite vzmetni element na konektorju sonde SureTemp in izvlecite kabel iz priključka. Priključek konektorja sonde je na spodnjem delu monitorja.
2. Odstranite sondo SureTemp iz nosilca sonde.
3. Primite nosilec sonde in ga z vlečenjem navzgor odstranite z monitorja.

## Priključitev cevke za NIBP

1. Palec in kazalec namestite na vzmetna jezička konektorja cevke in ju močno stisnite.
2. Konektor cevke poravnajte s priključkom za konektor cevke na spodnjem delu monitorja.
3. Vstavite konektor cevke in ga močno potisnite, da se oba vzmetna jezička zaskočita.

## Izključitev cevke za NIBP

1. Palec in kazalec namestite na vzmetna jezička konektorja cevke.



**OPOMBA** Cevko vedno primite za vzmetna jezička konektorja. Nikoli ne vlecite cevke.

2. Stisnite in povlecite vzmetna jezička, da izvlečete konektor.

## Priključitev kabla modula SpO2



**OPOZORILO** Tveganje poškodb pacienta. Ne uporabljajte poškodovanega senzorja, kabla za pulzni oksimeter ali senzorja z izpostavljenimi električnimi kontakti.

1. Poravnajte konektor kabla modula SpO2 s priključkom konektorja na spodnjem delu monitorja.
2. Vstavite konektor kabla in ga močno potisnite, da se priključi.

## Izključitev kabla modula SpO2

1. Palec in kazalec namestite na konektor kabla modula SpO2. Ne vlecite kabla.
2. Konektor kabla modula SpO2 izvlecite iz priključka konektorja.

## Priključitev dodatne opreme



**POZOR** Dodatna oprema, ki je priključena na monitor, za delovanje potrebuje baterijsko napajanje. Ko je oprema priključena na monitor, ne uporabljajte zunanjega električnega napajanja dodatne opreme.

Za priključitev dodatne opreme na monitor upoštevajte *Navodila za uporabo*, ki so priložena dodatni opremi.



**POZOR** Kable priključite tako, da čim bolj zmanjšate možnost zapletanja.

## Izključitev dodatne opreme

Če želite iz monitorja izključiti dodatno opremo, upoštevajte navodila za uporabo, ki so priložena dodatni opremi.

## Odklop električnega napajanja



**POZOR** Za premikanje monitorja ali premičnega stojala nikoli ne vlecite kablov. Zaradi tega se lahko monitor prevrne ali se poškodujejo kabli. Nikoli ne vlecite napajalnega kabla, da bi ga izključili iz električne vtičnice. Ko želite izključiti napajalni kabel, vedno vlecite za priključni vtič. Kabla ne izpostavljajte tekočinam, visokim temperaturam in ostrim robovom. Zamenjajte napajalni kabel, če kabelska uvodnica, izolacija ali kovinski kontakti kažejo znake poškodb ali odstopijo od priključnega vtiča.

1. Primite napajalni kabel.
2. Izvlecite napajalni kabel iz električne vtičnice.

# Zagon

## Napajanje

Gumb za vklop/izklop, nameščen v spodnjem levem kotu monitorja ima več funkcij.

- Vklopi monitor
- Monitor prebudi iz stanja mirovanja
- Odpre pojavno pogovorno okno z upravljalnimi elementi za odjavo, izklop in prehod v stanje mirovanja (razen v primeru aktivnega stanja alarma)



**POZOR** Monitorja, ki deluje normalno, ne izklopite z zadržanim pritiskom gumba za vklop/izklop. V tem primeru boste izgubili podatke o pacientu in nastavitve konfiguracije. Za izklop monitorja se dotaknite zavihkov **Settings > Device** (Nastavitve > Naprava).

Lučka LED na sredini simbola napajalnega vtiča označuje stanje polnjenja baterije.

- Zelena lučka označuje, da je izmenično (AC) napajanje prisotno in da je baterija povsem napolnjena.
- Rumena lučka označuje, da je izmenično (AC) napajanje prisotno in da se baterija polni.

## Vklop monitorja







Ob vsakem vklopu monitorja se zažene kratek diagnostični samopreizkus. Če se sproži alarm, se v območju Status (Stanje) v zgornjem delu zaslona pojavi opozorilo. Prikazan je primer svetlo modrega alarma zelo nizke prioritete, ki se lahko pojavi ob vklopu, kadar je treba napolniti baterijo.



**Low battery 30 minutes or less remaining.**



**OPOZORILO** Da zagotovite varnost pacientov, bodite pozorni, ko zaslišite dva zvočna opozorila (zvok pozivnika in zvočnika) ter vsaj enkrat na dan preverite vizualna opozorila ob vklopu monitorja. Pred uporabo monitorja odpravite vse sistemske napake. Poleg zvočnih opozoril so v območju Status (Stanje) prikazane tudi barvne oznake, ikone in sporočila, ki vam lahko po potrebi pomagajo prepoznati raven klinične prioritete in zahtevani ukrep.

| Vrsta opozorila         | Barva                              | Primer ikone alarma  |
|-------------------------|------------------------------------|--|
| Visoka raven alarma     | Rdeča                              |    |
| Srednja raven alarma    | Utripajoči rumeni simbol           |   |
| Nizka raven alarma      | Nprekinjeno prikazan rumeni simbol |    |
| Zelo nizka raven alarma | Modrozelená                        |    |
| Informativno sporočilo  | Modra                              |   |



**OPOZORILO** Nprekinjeno prikazan rumeni simbol označuje alarm nizke ravni. Utripajoči rumeni simbol označuje alarm srednje ravni. Utripajoči rdeči simbol označuje alarm visoke ravni.



**OPOZORILO** Ob vklopu vedno spremljajte monitor. Če se kateri od prikazovalnikov ne prižge pravilno ali se prikaže koda sistemske napake oziroma sporočilo, takoj obvestite servisno osebje ali pokličite najbližjo službo za pomoč strankam ali tehnično podporo podjetja Welch Allyn. Ne uporabljajte monitorja, dokler ne odpravite težave.



**POZOR** Ko uporabljate monitor, mora biti baterija vedno ustrezno napolnjena in delovati pravilno.



**POZOR** Med intervalnim spremljanjem mora biti monitor vedno priključen v izmenično električno napajanje.



**POZOR** Za polnjenje baterije monitorja uporabljajte samo napajalni kabel AC razreda I (z ozemljitvijo).

Za vklop monitorja pritisnite .

Med vklopom monitorja utripa lučka LED, dokler se na monitorju ne prikaže zagonski zaslon in se zasliši zvok vklopa.

Glede na konfiguracijo in funkcije monitorja se prikaže pojavni zaslon.

- Ob prvem vklopu vas monitor pozove k nastavitvi jezika, datuma in ure. Za napotke glejte razdelka "Spreminjanje jezika" in "Nastavitev datuma in ure".
- Če je vaša ustanova izbrala obliko prijave, boste najprej zagledali zaslon za prijavo.
- Če vaša ustanova ni izbrala oblike prijave, boste najprej zagledali zavihek Home (Osnovno).



- Če je omogočena povezava Bluetooth, bosta na voljo seznam seznanjenih naprav in možnost dodajanja nove naprave.

## Brezžična tehnologija Bluetooth



**OPOMBA** Vaš model naprave morda ne vsebuje vseh navedenih funkcij/sestavnih delov.

Brezžična tehnologija Bluetooth je na voljo v profilu Office (Pisarna).

## Stanje povezave Bluetooth

Monitor z brezžično tehnologijo Bluetooth prikazuje stanje povezave med monitorjem in napravo v območju Status (Stanje).

| Slika   | Opis   |
|---|--|
| Ni slike  | Radijski sprejemnik Bluetooth je izklopljen (OFF)              |
| Ikona Bluetooth je prikazana v območju Status (Stanje)        | Radijski sprejemnik Bluetooth je vklopljen (ON)                |
| Ikona Bluetooth počasi utripa                                 | Monitor se seznanja z napravo                                  |
| Ikona Bluetooth hitro utripa                                  | Monitor se povezuje z napravo                                  |
| V območju Status (Stanje) se prikaže ikona Bluetooth z obrobo | Monitor je povezan z napravo in pripravljen na prenos podatkov |

Za prenos podatkov najprej seznanite in nato povežite monitor z napravo.

## Seznanjanje naprav z brezžično tehnologijo Bluetooth

Če so ob vklopu monitorja, opremljenega z brezžično tehnologijo Bluetooth, naprave že seznanjene z monitorjem, se prikaže pojavni zaslon, na katerem so prikazane naprave, ki jih lahko povežete z monitorjem. Za seznanitev dodatne naprave z monitorjem sledite spodnjim navodilom.



1. Dotaknite se ikone .
2. Izberite **Add new device** (Dodaj novo napravo).
3. Za prenosni računalnik v svojem upravitelju opravil Bluetooth ali v opravilni vrstici prenosnega računalnika s seznama naprav, ki so na voljo, izberite monitor.



**OPOMBA** Za tablični računalnik v svojem upravitelju opravil Bluetooth ali v opravilni vrstici tabličnega računalnika s seznama naprav, ki so na voljo, izberite monitor (naprava WACSM). Na monitorju se prikaže sporočilo »This device is now discoverable« (Naprava je zdaj vidna), na zaslonih naprave in monitorja pa se prikaže potrditvena številka. Na tablični napravi se dotaknite možnosti **Pair** (Seznani).

4. Prepričajte se, da se številki na napravi in monitorju ujemata, nato pa se na prenosni napravi dotaknite gumba **Accept** (Sprejmi).  
Prikaže se sporočilo, da sta monitor in naprava seznanjena.
5. Na zaslonu monitorja se dotaknite možnosti **OK** (V redu).

V polju *Name this connection*: (Poimenovanje povezave:) se dotaknite ikone tipkovnice in vpišite zeleno ime naprave.

6. Po vnosu zelenega imena se dotaknite možnosti **Save** (Shrani).

Na seznamu seznanjenih naprav Bluetooth se prikaže novo ime.

### Povezava naprave z brezžično tehnologijo Bluetooth in prenos podatkov

1. Na zaslonu povezave Bluetooth izberite prenosni računalnik s seznama seznanjenih naprav.  
Med povezovanjem monitorja in računalnika ikona Bluetooth hitro utripa v območju Device Status (Stanje naprave).  
Ko sta monitor in prenosni računalnik povezana, se za kratek čas prikaže sporočilo z imenom povezanega prenosnega računalnika. Ko sporočilo izgine, se na zgornji levi strani zaslona prikaže ime povezanega prenosnega računalnika, v območju povezave pa se prikaže ikona vzpostavljene povezave Bluetooth.
2. Med prenosom podatkov na prenosni računalnik se v območju povezave vrti indikator napredovanja postopka.  
Povezava Bluetooth ostane vzpostavljena, dokler ni prenos zaključen. Po uspešnem prenosu sistem izbriše podatke iz monitorja in prekine povezavo monitorja in prenosnega računalnika.
3. Po potrebi ponovite postopek ali pa se dotaknite gumba **Cancel** (Prekliči), da zaprete zaslon povezave Bluetooth.

### Preimenovanje naprave (velja samo za standardno tehnologijo Bluetooth)

V sistemu lahko preimenujete seznanjeno napravo ali spremenite splošno ime v specifično ime.

1. Na *seznamu seznanjenih naprav Bluetooth* izberite pušični gumb na desni strani imena naprave, ki jo želite spremeniti.  
V polju *Name this connection*: (Poimenovanje povezave:) se dotaknite ikone tipkovnice in vpišite zeleno ime naprave.
2. Vnesite ime, na zaslonu s tipkovnico pa se dotaknite možnosti **OK** (V redu) in nato **Save** (Shrani).

Na *seznamu seznanjenih naprav Bluetooth* se prikaže novo ime.

### Delovni postopek Bluetooth Low Energy (BLE)

Uporabite orodje za konfiguracijo Welch Allyn Product Configuration Tool (različica 1.9.0 ali novejša), da dovolite in omogočite povezavo Bluetooth Low Energy (BLE) ter posodobite konfiguracijsko datoteko Connex Spot Monitor (monitor).

Za navodila o omogočanju konfiguracije Bluetooth Low Energy si v servisnem priročniku oglejte poglavje o naprednih nastavitvah.

1. Vključite monitor Connex Spot Monitor.
2. Odprite mobilno aplikacijo v napravi. Prikaže se seznam naprav za merjenje življenjskih znakov.
3. V mobilni aplikaciji izberite napravo za merjenje življenjskih znakov. Če je to prvič, ko vzpostavljate povezavo mobilne naprave s pripomočkom Connex Spot Monitor, ali če je omogočena možnost »*Requiring pairing confirmation*« (Potrebna je potrditev seznanjanja):
  - a. Pojavi se poziv za seznanjanje s tehnologijo Bluetooth: »*WACSM... would like to pair with your ...*« (WACSM ... se želi seznaniti z vašo napravo ...)
  - b. Seznanite napravo in monitor Connex Spot Monitor tako, da se dotaknete možnosti **OK** (V redu) na monitorju Connex Spot Monitor, ko se prikaže poziv »*A Bluetooth Low Energy*

*device is attempting to connect*« (Naprava s tehnologijo Bluetooth® Low Energy se želi seznaniti).

- c. V mobilni aplikaciji se na zaslonu za potrditev seznanitve dotaknite možnosti **Pair** (Seznani).

Prikaže se začetni zaslon mobilne aplikacije.

## Nastavitev datuma in časa

Datum in čas sta lahko že nastavljena, kar je odvisno od konfiguracije vaše ustanove. Če je čas nastavljen v omrežni konfiguraciji, omrežni čas preglasi vsak ročno nastavljen čas.

1. Dotaknite se zavihka **Settings** (Nastavitve).
2. Dotaknite se navpičnega zavihka **Date / Time** (Datum/čas).
3. Za nastavitev datuma in časa se dotaknite tipke ▲ oziroma ▼ ali tipkovnice.





**OPOMBA** Ko spremenite nastavitve datuma in časa, se datumski in časovni žig na shranjenih meritvah pacientov prilagodi.

## Spreminjanje jezika

Navodila za spreminjanje jezika najdete v poglavju "Napredne nastavitve" *Servisnega priročnika*.

## Izklop monitorja

Če monitor izklopite z gumbom , se meritve pacientov ohranijo v pomnilniku monitorja največ 24 ur. Shranjene meritve lahko prikličete ali jih elektronsko prenesete v omrežje. S to metodo zagotovite tudi, da se vse spremenjene in shranjene nastavitve konfiguracije ohranijo ob naslednjem vklopu.

1. Pritisnite .
 

Če je na voljo posodobitev programske opreme, vas sistemsko sporočilo vpraša, ali želite nadgraditi programsko opremo.
2. Če želite nadgraditi programsko opremo, pritisnite **OK**.
3. Če ni nobenega systemskega sporočila, se prikaže pogovorno okno z možnostmi.
  - Sign out (Odjava) (če ste prijavljeni z ID zdravstvenega delavca)
  - Power down (Izklop)
  - Sleep (Mirovanje)
  - Cancel (Prekliči)
4. Dotaknite se ene izmed možnosti.

Glede na izbrano možnost vas monitor odjavi kot zdravstvenega delavca, da se lahko prijavi drug zdravstveni delavec, se izklopi, preide v stanje Sleep (Mirovanje) ali se vrne na prejšnji zaslon. V načinu Sleep (Mirovanje) se polnjenje baterije nadaljuje.

## Ponastavitev monitorja

1. Če monitor preneha delovati, ga ponastavite tako, da pritisnete in pridržite gumb  v spodnjem levem kotu monitorja.

- Če se pojavi sporočilo, ki omogoča možnosti Power down (Izklop), Sleep (Mirovanje) ali Cancel (Prekliči), pritisnite .

Monitor izvede strojno ponastavitev.



**POZOR** Monitorja, ki deluje normalno, ne izklopite z zadržanim pritiskom gumba . V tem primeru boste izgubili podatke o pacientih in nastavitve konfiguracije. Za informacije o izklopu monitorja glejte "Izklop monitorja".

## Sleep mode (Stanje mirovanja)

Po določenem času, ki ga je mogoče nastaviti, monitor preide v stanje mirovanja. Za različne vrste nedejavnosti so na voljo različni časi zakasnitve:

- Po izteku nastavljenega časa od zadnjega dotika zaslona
- V primeru neuporabe modulov senzorja za beleženje življenjskih znakov
- Če na monitorju ni aktivnih alarmov

Monitor ne preide v stanje mirovanja, če je v načinu spremljanja intervalov.

Monitor zapusti stanje mirovanja v treh primerih:

- Če pritisnete gumb za vklop/izklop.
- Če se dotaknete zaslona.
- Če se sproži alarm.

## Prehod v stanje mirovanja

- Pritisnite .
- Če ni nobenega systemskega sporočila, se prikaže pogovorno okno z možnostmi.
  - Sign out (Odjava) (če ste prijavljeni z ID zdravstvenega delavca)
  - Power down (Izklop)
  - Sleep (Mirovanje)
  - Cancel (Prekliči)
- Dotaknite se možnosti **Sleep**. (Mirovanje).  
Monitor preide v stanje Sleep (Mirovanje).

## Izhod iz stanja mirovanja

- Pritisnite gumb  ali se dotaknite zaslona.  
(Če je za vašo ustanovo bila določena oblika za prijavo, se prikaže pogovorno okno Login (Prijava).)
- Če ste trenutni uporabnik in uporabljate obliko prijave, ki jo določi ustanova, za vnos svoje ID in gesla uporabite optični bralnik ali številčnico.  
Če se ponovno prijavljate v monitor, se monitor vrne na predhodno prikazani zaslon in ohrani kontekst pacienta ter morebitne predhodno zabeležene življenjske znake.
- Če ste nov uporabnik, za vnos svoje ID in gesla uporabite optični bralnik ali številčnico.

## Načini prijave

V monitor se lahko prijavite na dva načina:

- S prijavo na zaslonu za prijavo, če je vaša ustanova izbrala obliko prijave.
- S prijavo v zavihku Clinician (Zdravstveni delavec), če vaša ustanova ni izbrala oblike prijave.

### Prijava na zaslonu za prijavo

1. S tipkovnico, bralnikom črtne kode ali bralnikom oznak RFID v ustrezna polja vnesite svojo ID in geslo, nato pa se dotaknite možnosti **Sign in** (Prijava).

Aktivira se območje Profile selection (Izbira profila), ki vsebuje od enega do tri profile.

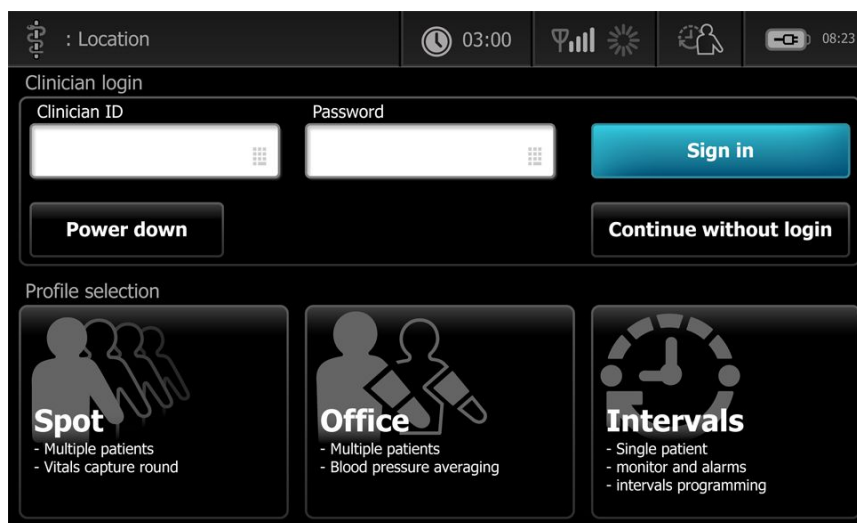

2. Izberite želeni profil med profili, ki so prikazani glede na vašo raven dovoljenj. Prikaže se zavihkek Home (Osnovno) za izbrani profil.

### Prijava v zavihku Clinician (Zdravstveni delavec)

1. Dotaknite se zavihkov **Settings > Clinician** (Nastavitve > Zdravstveni delavec).
2. S tipkovnico, bralnikom črtne kode ali bralnikom oznak RFID v ustrezna polja vnesite svojo ID in geslo, nato pa se dotaknite možnosti **Sign in** (Prijava).

V polju Clinician ID (ID zdravstvenega delavca) tega zavihka in v območju Status (Stanje) v zavihku Home (Osnovno) se prikaže ID zdravstvenega delavca.

### Uporaba bralnika črtnih kod ali bralnika RFID

Monitor omogoča možnost skeniranja črtnih kod in branja oznak RFID pacienta in zdravstvenega delavca za vnos identifikacijskih (ID) podatkov. Bralnik črtne kode (skener) in bralnik RFID podpirata linearne in dvodimenzionalne črtne kode.

Če tega še niste storili, priključite optični bralnik ali bralnik RFID v monitor, pri tem pa upoštevajte navodila, ki so priložena bralniku.



**OPOMBA** S pomočjo proizvajalčevih navodil za uporabo zagotovite, da je optični bralnik ali bralnik RFID nastavljen na način USB Com Emulation (Emulacija serijskega vhoda USB). Preverite vrsto različice elektronskih zdravstvenih kartotek (EMR), ki jo uporablja vaša ustanova.

1. Optični bralnik ali bralnik RFID vzemite iz držala.
2. Držite ga približno 15,4 cm (6 palcev) od črtne kode ali oznake RFID in stisnite sprožilnik ali gumb, da je na črtni kodi ali oznaki RFID vidna svetloba optičnega bralnika ali bralnika RFID.

Ko bralnik uspešno prebere črtno kodo ali oznako RFID ali opravi potrebne poizvedbe za ujemanje ID v napravi ali zunanjem gostiteljskem sistemu, se ID prikaže v ciljnem območju (Patient frame (Okvir pacienta), polje s podatki ali območje Device Status (Stanje naprave)). Glejte dodatne opombe spodaj.

Če se pri skenerju ali bralniku RFID pojavijo težave z branjem črtne kode ali oznake RFID, počasi prilagodite razdaljo in kot med bralnikom in črtno kodo ali oznako RFID, pri tem pa pritiskajte sprožilnik ali gumb na skenerju/bralniku RFID. Če optični bralnik kljub temu ne prebere črtne kode ali oznake RFID, poskusite čim bolj poravnati črtno kodo.



**OPOMBA** Črtno kodo pacienta lahko optično preberete, ko ste v zavihku Home (Osnovno). Optično prebrana ID se prikaže v okvirju Patient (Pacient) zavihka Home (Osnovno).



**OPOMBA** Če ID zdravstvenega delavca optično preberete, ko je odprt zaslon Clinician ID (ID zdravstvenega delavca), se optično prebrana ID prikaže v polju Clinician ID (ID zdravstvenega delavca) v območju Device Status (Stanje naprave). Če se želite vrniti v zavihek Home (Osnovno) in začeti s pridobivanjem meritev pacientov, se dotaknite gumba **OK**.

## Profili

Monitor zagotavlja več profilov, vključno s profili Spot, Office (Pisarna) in Intervals (Intervali).



**OPOMBA** Vaš model naprave morda ne vsebuje vseh navedenih funkcij/sestavnih delov.

## Profil Spot

Profil Spot je optimiziran za hitro beleženje življenjskih znakov več pacientov, kar omogočajo parametri po meri in dodatni parametri, oblika prijave glede na ustanovo, beleženje življenjskih znakov in hkraten pregled različnih pacientov.

Na zavihku Home (Osnovno) profila Spot so prikazani naslednji parametri in funkcije:

- NIBP (Neinvazivno merjenje krvnega tlaka)
- Pulse rate (Frekvenca srčnega utripa)
- Respiration rate (Frekvenca dihanja)
- Temperature (Temperatura)
- SpO2
- Custom scores (Ocene po meri)
- Additional parameters (Dodatni parametri)
- Možnost funkcij WiFi (brežžična povezava) in ethernet (računalniško omrežje)

Do nastavljenih parametrov profila Spot lahko dostopate prek zavihka Home (Osnovno) tako, da se dotaknete ustreznega parametra.

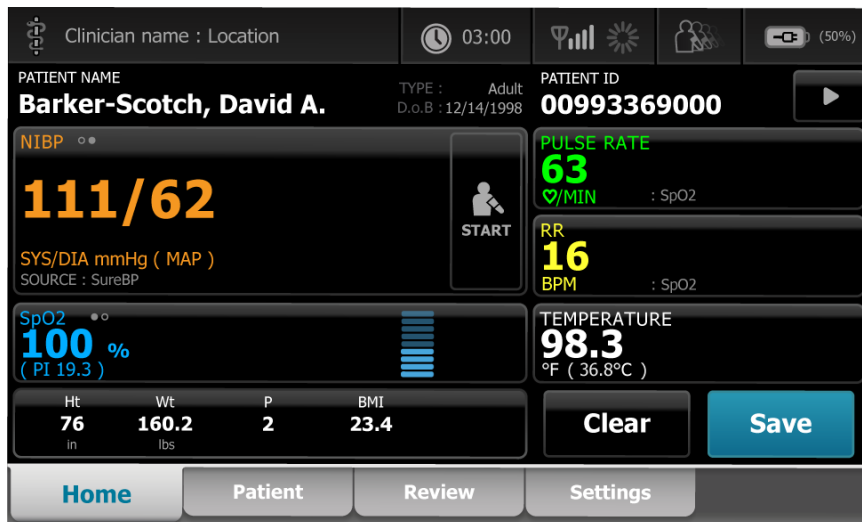

## Profil Office (Pisarna)

Profil Office (Pisarna) je optimiziran za ambulantno beleženje življenjskih znakov z zunanjim kontekstom pacienta in izbirno funkcijo Bluetooth.

Na zavihku Home (Osnovno) profila Office (Pisarna) so prikazani naslednji parametri in funkcije:

- NIBP (Neinvazivno merjenje krvnega tlaka)
- Pulse rate (Frekvenca srčnega utripa)
- Temperature (Temperatura)
- SpO2
- Respiration rate (Frekvenca dihanja)
- BMI (ITM)
- Height (Višina), weight (teža), pain (bolečina)
- Možnost funkcij USB in Bluetooth

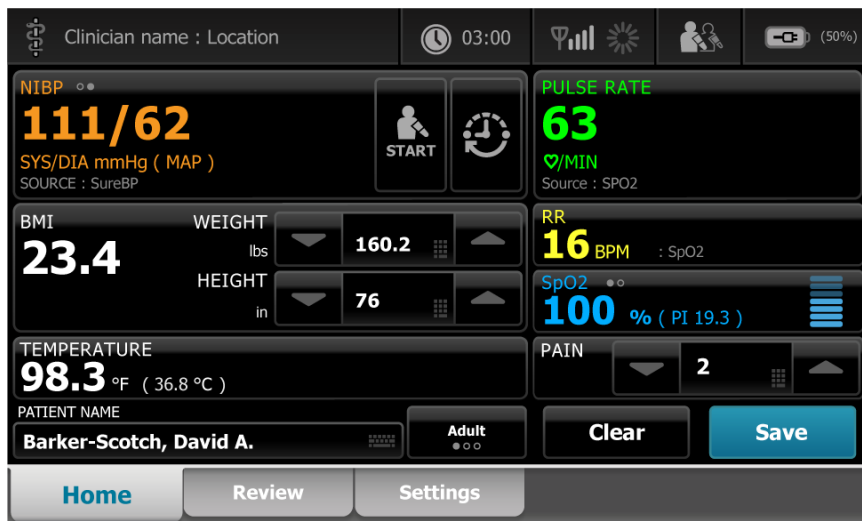

## Profil Intervals (Intervali)

Profil Intervals (Intervali) je optimiziran za intervalno spremljanje posameznega pacienta brez nadzora ter omogoča pregled enega pacienta in alarme.

Na zavihku Home (Osnovno) profila Intervals (Intervali) so prikazani naslednji parametri in funkcije:

- NIBP (Neinvazivno merjenje krvnega tlaka)
- Pulse rate (Frekvenca srčnega utripa)
- Respiration rate (Frekvenca dihanja)
- Temperature (Temperatura)
- SpO2
- Alarms (Alarmi)
- Custom scores (Ocene po meri)
- Additional parameters (Dodatni parametri)
- Možnost funkcij WiFi (brezžična povezava) in ethernet (računalniško omrežje)

Do nastavljenih parametrov profila Intervals (Intervali) lahko dostopate prek zavihka Home (Osnovno) tako, da se dotaknete ustreznega parametra.

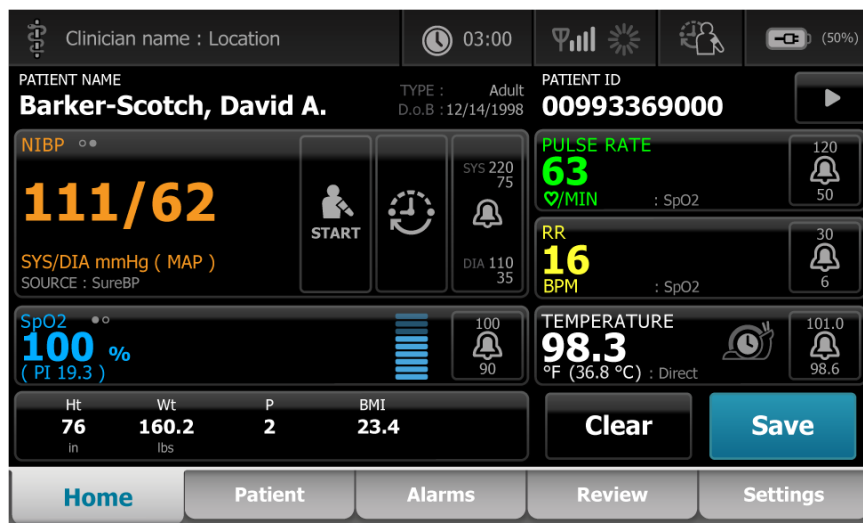

## Primerjava funkcij profilov

Monitor zagotavlja več profilov, vključno s profili Spot, Office (Pisarna) in Intervals (Intervali).



**OPOMBA** Vaš model naprave morda ne vsebuje vseh navedenih funkcij.



## Primerjava funkcij profilov

V naslednji tabeli je podana primerjava funkcij profilov.

| Sestavni del   | Spot | Office (Pisarna) | Intervals (Intervali) |
|--|------|------------------|-----------------------|
| Konfiguracija in uporaba nastavitve časovnega obdobja intervala  |      | X                | X                     |
| Ogled in konfiguracija mej alarmov   |      |                  | X                     |
| Ogled in odzivanje na fiziološke alarme  |      |                  | X                     |
| Dostop do zavihka Alarms (Alarmi)  |      |                  | X                     |
| Merjenje NIBP (Neinvazivno merjenje krvnega tlaka), SpO2, frekvenca dihanja, temperature in frekvenca srčnega utripa | X    | X                | X                     |
| Spreminjanje vrste pacienta (odrasli, otroci, novorojenček)  | X    | X                | X                     |
| Prikaz in vnos ročnih parametrov (višina, teža, bolečina, dihanje, temperatura in ITM) <sup>1</sup>                  | X    | X                | X                     |
| Shranjevanje trenutno prikazanih podatkov v pomnilnik naprave  | X    | X                | X                     |
| Shranjevanje podatkov o pacientih  | X    | X                | X                     |
| Pregled podatkov o pacientih   | X    | X                | X                     |
| Dostop do zavihka Patients (Pacienti)  | X    |                  | X                     |
| Dostop do zavihka Review (Pregled)   | X    | X                | X                     |
| Dostop do zavihka Settings (Nastavitve)  | X    | X                | X                     |

<sup>1</sup>Infrardeči termometri Braun, nastavljeni za delovanje na monitorju, podatke o temperaturi samodejno prenesejo v okvir za temperaturo. Temperaturo lahko vnesete ročno, če pacientu izmerite temperaturo s termometrom, ki ni povezan z monitorjem in če ste predhodno izbrali temperaturo kot enega od štirih ročnih parametrov za prikaz.

## Izbira profila v območju za prijavo

Če je vaša ustanova konfigurirala monitorje Connex Spot v obliki, specifični za ustanovo, se ob zagonu monitorja prikaže zaslon za prijavo.

1. Vpišite se v monitor.  
Odpre se zaslon za izbiranje Profile (Profil) in prikaže do tri profile.
2. Dotaknite se zelenega profila.  
Za izbrani profil se prikaže zavihek Home (Osnovno).

Če profil spremenite med pridobivanjem meritev pacienta ali v času prikaza neshranjenih meritev pacienta, se meritve izbrišejo.



## Spreminjanje profila







1. Dotaknite se zavihka **Settings** (Nastavitve).
2. Dotaknite se navpičnega zavihka **Profiles** (Profili).
3. Dotaknite se zelenega profila.
4. Z dotikom zavihka **Home** (Osnovno) se pomaknete na zaslon *Home* (Osnovno) in začnete uporabljati izbrani profil.

Profilov se ne sme spreminjati med pridobivanjem meritev pacienta ali v času prikaza neshranjenih meritev pacienta na zaslonu. S spremembo profila se iz naprave izbrišejo vsi podatki meritev in se zaustavijo vsi tekoči intervali.

## Splošne funkcije zaslona

Na zaslonu je veliko območij s parametri, ki omogočajo vnos podatkov. Za izvajanje opisane funkcije se dotaknite ikone.

| Ikona   | Opis   |
|---|--|
|  | <b>Numerična števila</b> za vnos številčnih podatkov.                    |
|  | <b>Alfanumerična tipkovnica</b> za vnos črkovnih in številčnih podatkov. |
|  | <b>Tipka Shift</b> za vnos naslednje črke z veliko začetnico.            |
|  | <b>Podatkovno polje</b> v katerega se vnesejo podatki.                   |
|  | <b>Tipka nazaj</b> za brisanje podatkov z desne strani vnosa.            |

| Ikona  | Opis   |
|--|--|
|   | <b>Tipka naprej</b> zajame vnesene podatke, počisti podatkovno polje in vas pomakne na naslednje podatkovno polje za vnos podatkov.                      |
|   | <b>Tipka OK</b> (V redu) zajame vnesene podatke in zapre številčnico ali tipkovnico, ki jo uporabljate za vnos podatkov.                                 |
|   | <b>Tipka Cancel</b> (Prekliči) zapre številčnico ali tipkovnico brez zajemanja vnesenih podatkov.  |
|   | <b>Tipka ABC</b> v zgornjem levem kotu povrne osnovno črkovno postavitev tipkovnice.   |
|   | <b>Tipka za simbole</b> v zgornjem levem kotu preklopi tipkovnico iz osnovne črkovne postavite na postavitev s simboli in posebnimi znaki.               |
|  | <b>Tipka za diakritične znake</b> v zgornjem levem kotu preklopi tipkovnico iz osnovne črkovne postavite na prikaz diakritičnih znakov izbranega jezika. |

## Glavni zasloni

Zasloni monitorja se delijo na glavne in pojavne zaslone.

Glavne zaslone sestavljajo trije deli.



| Izdelek  | Opis  |
|----------|---|
| 1 Stanje | Območje stanja se prikaže na vrhu zaslona in vključuje informacije o vseh sistemskih funkcijah. |

| Izdelek             | Opis  |
|---------------------|---|
| 2 Vsebina           | Vrsto prikazanih informacij v območju vsebine določa glavni – ali globalni – zavihek za krmarjenje, ki ga izberete na dnu zaslona. Na levi strani območja vsebine so lahko prikazani tudi navpični zavihki, ki so povezani z izbranim glavnim zavihkom za krmarjenje. Prikazan je lahko tudi povzetek informacij o trenutnih življenjskih znakih. |
| 3 Glavno krmarjenje | Glede na uporabljeni profil se na dnu zaslona prikažejo glavni zavihki za krmarjenje, ki so povezani s tem profilom.  |

## Stanje baterije

Indikator stanja baterije prikazuje trenutno stanje baterije.

Stanje baterije označujejo ikone v zgornjem desnem kotu prikazovalnika monitorja. Stanje baterije lahko predstavlja različne možne primere:

- Monitor je priključen na vir napajanja in baterija se polni ali je povsem napolnjena. Predvidena stopnja polnjenja je prikazana kot zmogljivost v odstotkih.
- Monitor ni priključen na vir napajanja in deluje na baterijsko napajanje. Predvideni preostali čas polnjenja, ki velja za vse razpoložljive baterije v monitorju in stojalu, je prikazan v obliki niza 1–4 stolpcev in v urah/minutah.
- Monitor je priključen na vir napajanja, vendar se baterija ne polni (ali je bila odstranjena).

### Stolpci Opis

|   |  |
|---|--|
| 4 | Baterijsko napajanje, visoka raven napolnjenosti baterije; 76–100 %; preostali čas pripravljenosti prikazovalnika (HH:MM)    |
| 3 | Baterijsko napajanje, srednja raven napolnjenosti baterije; 51–75 %; preostali čas pripravljenosti prikazovalnika (HH:MM)    |
| 2 | Baterijsko napajanje, nizka raven napolnjenosti baterije; 26–50 %; preostali čas pripravljenosti prikazovalnika (HH:MM)      |
| 1 | Baterijsko napajanje, zelo nizka raven napolnjenosti baterije; 11–25 %; preostali čas pripravljenosti prikazovalnika (HH:MM) |

Ko se baterija ne polni in je skoraj prazna, se v območju prikaza stanja prikaže rumen alarm z zelo nizko prioriteto.



**OPOMBA** Spremljajte preostalo raven napolnjenosti baterije, ki jo prikazuje indikator stanja baterije, ter priključite monitor na omrežno vtičnico takoj, ko je to mogoče.

Če ne upoštevate alarma nizke prioritete oziroma ne začnete s polnjenjem baterije, se prikaže rdeči alarm visoke prioritete, ki ga v primeru kritično nizke napolnjenosti baterije spremlja zvočno opozorilo. Monitor takoj priključite v električno vtičnico, da se izognete izklopu monitorja.

## Sporočila alarmov in informativna sporočila

V območju stanja naprave je na voljo prikaz sporočil alarmov in informativnih sporočil, ki so lahko prikazana začasno oziroma dokler ni odpravljeno stanje, na katerega se sporočilo nanaša. Sporočila alarmov in informativna sporočila lahko vključujejo tudi upravljalne elemente in ukrepe za upravljanje sporočil alarmov in informativnih sporočil.

Ko monitor zazna stanje alarma, začne utripati okvir življenjskih znakov, povezan z alarmom, in prikaže se sporočilo alarma. Če se sproži več alarmov, se najprej prikaže sporočilo z najvišjo prioriteto. Po posameznih sporočilih alarmov se lahko pomikate z dotikom gumba za preklapljanje med več alarmi.

Informativna sporočila vsebujejo napotke za določeno upravljanje monitorja ali pa zagotavljajo informacije, ki od vas ne zahtevajo nobenega dejanja. Informativna sporočila lahko zaprete tako, da izberete upravljalni element, povezan s sporočilom, ali pa počakate, da se izteče časovna omejitev sporočila.

## Način zaklepanja zaslona

Zaklepanje zaslona preprečuje prikaz informacij o pacientih in nenamerne vnose, kar je lahko koristno pri čiščenju prikazovalnika.

Zaslon se zaklene v naslednjih primerih:

- Dotaknete se **Display lock** (Zaklepanje prikazovalnika).
- Z monitorjem ni interakcije.

## Zaklepanje zaslona

Upoštevajte naslednje korake za dotikanje zaslona brez aktivacije upravljalnih elementov.

1. Dotaknite se ikone baterije v območju prikaza stanja ali zavihka **Settings** (Nastavitve).
2. Dotaknite se navpičnega zavihka **Device** (Naprava).
3. Dotaknite se možnosti **Display lock** (Zaklepanje prikazovalnika).

Zaslon je mogoče konfigurirati tudi tako, da se samodejno zaklene po vnaprej določenem času nedejavnosti. Za dodatna navodila si oglejte "nastavitve konfiguracije".

## Odklepanje zaslona

Če je za vašo enoto konfigurirana oblika prijave Clinician ID (ID zdravstvenega delavca), sledite spodnjim korakom. V nasprotnem primeru se za odklepanje zaslona enostavno dotaknite ikone ključavnice.

1. Z bralnikom črtne kode ali tipkovnico vnesite svoj ID oziroma odčitajte ID in geslo.
2. Za odklepanje zaslona sledite pozivom na zaslonu.

V napravo se lahko prijavite z odčitanjem ali ročnim vnosom svojega ID-ja in gesla. Ko se poskušate prijaviti v napravo, se prikaže naslednje pogovorno okno: »Would you like to log the current user, XXX, out?« (Ali želite odjaviti trenutnega uporabnika (XXX)?).

Če izberete »No« (Ne), ostane prejšnji uporabnik prijavljen. Če izberete »OK« (V redu), naprava odjavi prejšnjega uporabnika in prijavi vas ter odpre zavihek Home (Osnovno).

## Modifikatorji za ročni vnos in parametre

Parametre lahko spremenite ročno s preklapljanjem med vrednostmi parametrov ali z uporabo pojavnega zaslona za vnos določenih vrednosti.

## Spreminjanje enote parametra

Pooblaščen oseba lahko spremeni merske enote za NIBP (Neinvazivno merjenje krvnega tlaka) ali temperaturo, in sicer v Advanced settings (Napredne nastavitve) > zavihek Parameters (Parametri).

1. dostop do naprednih nastavitev.
  - a. Dotaknite se zavihka **Settings** (Nastavitve).
  - b. Dotaknite se zavihka **Advanced** (Napredno).
  - c. Vnesite geslo in se dotaknite možnosti **OK** (V redu).
 Prikaže se zavihek General (Splošno).
2. Dotaknite se zavihka **Parameters** (Parametri).  
 Za NIBP (Neinvazivno merjenje krvnega tlaka) odprite spustni meni in izberite mmHg ali kPa. Za temperaturo odprite spustni meni in izberite °F ali °C.

## Ročno spreminjanje okvirja

1. Pritisnite in pridržite okvir, kot na primer okvir **NIBP**.  
 Prikaže se zaslon Modifiers (Modifikatorji).
2. Ročno vnesite vrednost za parameter, tako da se v polju za ročni vnos dotaknete ikone tipkovnice in nato možnosti **OK** (V redu) na tipkovnici.
3. Ko so vsi modifikatorji končani, se dotaknite možnosti **OK**. (V redu).
4. Za shranjevanje meritev se dotaknite možnosti **Save** (Shrani).

## Pojavni zasloni

Ko se prikaže pojavni zaslon, nimate dostopa do gumbov ali upravljalnih elementov zaslona za pojavnim zaslonom. Dejanje, določeno na pojavnem zaslonu, je treba izvesti ali ga, če je to dovoljeno, aktivno zapreti oziroma preklicati pred prikazom drugih zaslonov.

V nekaterih primerih se lahko zaporedoma prikaže več pojavnih zaslonov. V tem primeru je dostopen le zgornji pojavni zaslon. Dejanje, določeno na pojavnem zaslonu, je treba izvesti ali ga, če je to dovoljeno, aktivno zapreti oziroma preklicati, preden se prikaže zaslon, ki je za trenutnim pojavnim zaslonom.

## Krmarjenje

Monitor omogoča štiri načine krmarjenja:

- Glavni zavihki
- Navpični zavihki
- Ukazni gumbi
- Bližnjice

## Glavni zavihki

Glavni zavihki na dnu zaslona omogočajo preklapljanje med zavihki in spreminjanje upravljalnih elementov monitorja v območju za vsebino. Razpoložljivost posameznih zavihkov je odvisna od izbranega profila. Prikaz podatkov na zaslonu je odvisen od izbranega zavihka. Pet glavnih zavihkov vključuje naslednje zavihke:

- Home (Osnovno)
- Patient (Pacient)
- Alarms (Alarmi)

- Review (Pregled)
- Settings (Nastavitve)

## Navpični zavihki

Navpični zavihki na levi strani zaslona omogočajo krmarjenje po dodatnih razdelkih primarnega zavihka. Prikaz navpičnih zavihkov je odvisen od izbranega glavnega zavihka.

## Ukazni gumbi

Ukazni gumbi, kot je gumb Start Intervals (Začni intervale), vam omogočajo krmarjenje in izvajanje dejanj.

## Bližnjice

Bližnjice so učinkovito orodje za krmarjenje. Če se na primer v vrstici stanja dotaknete območja baterije, lahko odprete nastavitve [**Settings > Device** (Nastavitve > Naprava)], ali pa se v vrstici stanja dotaknete območja ure in odprete nastavitve [**Settings > Date/Time** (Nastavitve > Datum/čas)] ter prikažete več informacij o tem delu monitorja.

## Zavihek Home (Osnovno)

Na zavihku Home (Osnovno) so prikazani podatki o pacientu:

- Status area (Območje stanja), vključno s stanjem alarmov in baterije
- Patient area (Območje pacienta), vključno z njegovim imenom in ID-jem
- NIBP (Neinvazivno merjenje krvnega tlaka)
- SpO2
- Respiration rate (Frekvenca dihanja)
- Pulse Rate (Frekvenca srčnega utripa)
- Temperature (Temperatura)
- Custom scoring (Vrednosti po meri) (dodatni parametri/vrednosti zgodnjih opozoril)
- Action area (Območje dejanj), vključno z dejanjema Clear (Počisti) in Save (Shrani)

## Zavihek Patient (Pacient)

Na zavihku Patient (Pacient) je lahko prikazan zaslon Patient Summary (Povzetek pacienta) ali Patient List (Seznam pacientov).

- Patient name (Ime pacienta)
- Patient location (Lokacija pacienta)
- Patient ID (ID pacienta)
- Patient type (Vrsta pacienta)
- Območje dejanj, vključno z možnostma OK (V redu) in Clear (Počisti).

## Zavihek Alarms (Alarmi)

Zavihek Alarms (Alarmi) vsebuje navpične zavihke:

- General (Splošno)
- NIBP (Neinvazivno merjenje krvnega tlaka)
- Pulse rate (Frekvenca srčnega utripa)
- SpO2
- Respiration rate (Frekvenca dihanja)
- Temperature (Temperatura)

Zavihek General (Splošno) vsebuje upravljalne elemente parametrov za meje alarmov, nastavitve glasnosti, zvoka in ponastavitve alarmov.

## Zavihek Review (Pregled)

Na zavihku Review (Pregled) so prikazani predhodno zajeti podatki. Podatke si lahko ogledate za enega ali več pacientov. Na zavihku Review (Pregled) so prikazani osnovni parametri in parametri po meri, zagotavlja pa tudi upravljalne elemente:

- Patient name (Ime pacienta)
- Date/Time (Datum/Ura)
- Core vital signs (Osnovni življenjski znaki)
- Custom parameters (Parametri po meri)
- Controls (Upravljalni elementi), vključno z gumbi View (Ogled), Send (Pošlji) in Delete (Izbriši)

## Zavihek Settings (Nastavitve)

Zavihek Settings (Nastavitve) omogoča urejanje nekaterih funkcij naprave. Vsebuje več navpičnih zavihkov za krmarjenje:

- Intervals (Intervali)
- Profiles (Profil)
- Device (Naprava)
- Date/Time (Datum/Ura)
- Clinician (Zdravstveni delavec)
- Advanced (Napredno) (ta navpični zavihek je zaščiten z geslom in je na voljo samo pooblaščenemu osebju)

## Prilagoditev svetlosti zaslona

Nastavite lahko 10 stopenj svetlosti zaslona. Svetlost zaslona nastavite v zavihku Device (Naprava) zavihka Settings (Nastavitve).

1. V zavihku Settings (Nastavitve) se dotaknite gumba **Device** (Naprava).
2. V območju Brightness (Svetlost) se dotaknite gumba ▲ ali ▼ za osvetlitev oziroma zatemnitev zaslona.



## Upravljanje podatkov o pacientih

Podatke o pacientih lahko upravljate v zavihku Patient (Pacient).



Zavihek Patient (Pacient) omogoča naslednje:

- Z bralnikom črtnih kod lahko odčitate ID pacienta in pridobite podatke o pacientu iz zunanjega gostiteljskega sistema.
- V zunanjem gostiteljskem sistemu lahko poiščete in iz njega pridobite podatke o pacientu.
- Vnesete lahko dodatne informacije o pacientu.
- Dodate lahko novega pacienta.
- Pridobite lahko seznam.



**OPOZORILO** Tveganje poškodb pacienta. Da zagotovite neoporečnost in zaupnost podatkov o pacientu, pred obravnavo naslednjega pacienta shranite odčitke in počistite prikaz na monitorju.



**OPOZORILO** Po ročnem vnosu podatkov ali optičnem branju črtne kode in pred shranjevanjem ali prenosom kartotek pacientov na monitorju preverite identiteto pacienta. V primeru nepravilne identifikacije pacienta lahko pride do poškodb pacienta.

## Nalaganje podatkov pacienta s skenerjem ali bralnikom RFID

Za poizvedbo o obstoječih kartotekah pacientov in iskanje imena ustreznega pacienta za ADT (Sprejem/odpust/premestitev) lahko uporabite skener ali bralnik RFID.



**OPOMBA** Če je monitor povezan z omrežjem, lahko monitor prejme ime pacienta iz kartoteke pacienta, ki je povezana z optično prebrano ID številko.



**OPOZORILO** Tveganje poškodb pacienta. Po ročnem vnosu podatkov ali optičnem branju črtno kodo in pred tiskanjem ali prenosom kartotek pacientov na monitorju preverite identiteto pacienta. V primeru nepravilne identifikacije pacienta, lahko pride do poškodb pacienta.

1. Odprite zavihek Home (Osnovno).
2. S skenerjem ali bralnikom RFID odčitajte črtno kodo pacienta.

V okvirju Patient (Pacient) se prikaže Patient ID (ID pacienta).

Če skener ali bralnik RFID ni na voljo ali ne deluje, ročno vnesite podatke o pacientu s tipkovnico na zaslonu.

## Dodajanje pacienta



**OPOMBA** Ta možnost je na voljo v profilih Spot in Intervals (Intervali).



**OPOMBA** Če je naprava konfigurirana tako, da se pacienti pridobivajo iz zunanjega gostiteljskega sistema, informacij o pacientih ne boste mogli vnašati ročno.

1. Če je omogočeno ročno vnašanje pacientov, se dotaknite zavihka **Patient** (Pacient).
2. Izberite **New patient** (Nov pacient).
3. Če je omogočeno, se dotaknite simbola  v poljubnem polju in vnesite informacije o pacientu.

- Dotaknite se možnosti **Next** (Naprej) za pomikanje po poljih s podatki o pacientu.



**OPOMBA** Za vnos ID pacienta v polje Patient ID (ID pacienta) lahko uporabite bralnik črtne kode. Dotaknite se  v polju Patient ID (ID pacienta), optično preberite črtno kodo in se dotaknite možnosti **OK**.

- Če želite shraniti spremembe in se vrniti na zavihek Home (Osnovno) se dotaknite možnosti **OK** (V redu).

## Iskanje pacienta na seznamu pacientov s skenerjem ali bralnikom RFID



**OPOMBA** Ta možnost je na voljo v profilih Spot in Intervals (Intervali).

Dotaknite se zavihka **Patient** (Pacient) ali pa z začetnega zaslona odčitajte ID pacienta.

Ko ID pacienta odčitate, se rezultat za ID pacienta s seznama pacientov vnese na zavihek Home (Osnovno).

## Upravljanje kartotek pacientov

Kartoteke pacientov lahko pošljete v omrežje ali izbrišete.

- Dotaknite se zavihka **Review** (Pregled).



|                          | Patient | Date / Time | NIBP   | Temp | PR | SpO2 | RR | Score |
|--------------------------|---------|-------------|--------|------|----|------|----|-------|
| <input type="checkbox"/> | 677883  | 26/02 16:07 |        |      | 92 | 93   |    |       |
| <input type="checkbox"/> | 677883  | 26/02 16:07 | 129/80 |      | 91 | 92   |    |       |
| <input type="checkbox"/> | 677883  | 26/02 16:05 | 134/91 | 99.0 | 84 |      |    |       |
| <input type="checkbox"/> | 677883  | 26/02 15:58 |        | 93.7 | 85 | 96   | 21 |       |
| <input type="checkbox"/> |         | 26/02 15:57 | 145/92 |      | 80 | 95   | 21 |       |

Buttons: Send, Delete, View: All

Bottom Bar: Home, Patient, Alarms, **Review**, Settings



**OPOMBA** Meritve, ki so sprožile fiziološki alarm, so označene z barvo.



**OPOMBA** Če je naprava konfigurirana za vrednosti po meri, se prikaže stolpec Early Warning Scores (Score) (Vrednosti zgodnjih opozoril (Vrednost)).

- Paciente izberete tako, da se dotaknete potrditvenega polja poleg imena posameznega pacienta.

3. Za pošiljanje kartotek v omrežje se dotaknite gumba **Send** (Pošlji) ali pa se dotaknite gumba **Delete** (Izbriši), da trajno odstranite kartoteke.



**POZOR** Po ročnem vnosu podatkov ali optičnem branju črtne kode in pred prenosom kartotek pacientov na monitorju preverite identiteto pacienta.



**OPOMBA** Kartoteke, ki so bile poslane v omrežje, so označene z ikono .



**OPOMBA** Nekatere profile in nastavitve lahko konfigurirate za samodejno pošiljanje meritev v omrežje.



**OPOMBA** Meritve pacientov, starejše od 24 ur, se samodejno izbrišejo iz zavihka Review (Pregled).



**OPOMBA** S spremembo nastavitve datuma in časa se prilagodi datumski in časovni žig na shranjenih meritvah pacientov.

## Modifiers (Modifikatorji)

Na zaslonu Modifiers (Modifikatorji) lahko vnesete dodatne podatke za trenutne meritve.

### Nastavitev modifikatorjev

1. Pod zavihkom Home (Osnovno) pritisnite in pridržite zeleni parameter. Prikaže se zaslon Modifiers (Modifikatorji).
2. Dotaknite se zelenega parametra na zaslonu Modifiers (Modifikatorji) in s tipkovnico ročno vnesite NIBP (Neinvazivno merjenje krvnega tlaka), SpO<sub>2</sub>, Pulse Rate (Frekvenca srčnega utripa), RR (Frekvenca dihanja), Temperature (Temperatura) ali Additional parameters (Dodatni parametri).
3. Dotaknite se možnosti **OK** (V redu) za sprejetje vnosa.
4. Če želite sprejeti spremembe in se vrniti na zavihek Home (Osnovno), se dotaknite možnosti **OK** (V redu); če želite izbrisati vse vnose, se dotaknite možnosti **Cancel** (Prekliči).

Nastavitve modifikatorjev se počistijo po opravljenem ciklu vklopa/izklopa, po tem, ko počistite ali shranite zavihek Home (Osnovno), ali po tem, ko izberete novega pacienta.

## Patient list (Seznam pacientov)

Zaslon Patient List (Seznam pacientov) omogoča naslednje:

- Z bralnikom črtnih kod lahko odčitate ID pacienta in pridobite podatke o pacientu iz zunanega gostiteljskega sistema.
- V zunanjem gostiteljskem sistemu lahko poiščete in iz njega pridobite podatke o pacientu.
- Vnesete lahko dodatne informacije o pacientu.
- Dodate lahko novega pacienta.
- Pridobite lahko seznam.



**OPOZORILO** Tveganje poškodb pacienta. Po ročnem vnosu podatkov ali optičnem branju črtno kode in pred tiskanjem ali prenosom kartotek pacientov na monitorju preverite identiteto pacienta. V primeru nepravilne identifikacije pacienta lahko pride do poškodb pacienta.

## Izbira pacienta

Možnosti za izbiro predhodno shranjenih pacientov z zavihka List (Seznam) so odvisne od naslednjih pogojev:

- Aktiven profil
- Vzpostavljen kontekst pacienta
- Povezava z omrežjem
- Povezava s centralno evidenco

Na podlagi krepkega besedila sledite spodnjim korakom, ki veljajo za vašega pacienta in napravo.

1. **V vseh profilih, razen v profilu Office (Pisarna), ko kontekst pacienta ni vzpostavljen v napravi:**
  - a. Dotaknite se zavihka **Patient** (Pacient).  
Prikaže se zaslon Patient List (Seznam pacientov).
  - b. Če je monitor povezan z omrežjem, se dotaknite možnosti **Retrieve list** (Pridobi seznam), da posodobite seznam pacientov na zaslonu.  
Monitor pridobi seznam pacientov iz omrežja.
  - c. Dotaknite se identifikatorja za pacienta (ime, številka ID ali lokacija), ki ga želite izbrati, ali pa ID pacienta odčitajte z skenerjem ali bralnikom RFID.



**OPOMBA** Podatke pacienta lahko razvrstite v naraščajočem ali padajočem vrstnem redu, in sicer tako, da izberete vrstico glave in se dotaknete puščice ▲ oziroma ▼. Če se v stolpcu ne pojavi oznaka za razvrščanje, se dotaknite glave in prikaže se ▲.

- d. Na zaslonu Patient Summary (Povzetek pacienta) se dotaknite možnosti **OK** (V redu).  
Na zavihku Home (Osnovno) se prikaže identifikator izbranega pacienta.



**OPOMBA** Zaslona Patient Summary (Povzetek pacienta) ni mogoče urejati; omogočeno je samo spreminjanje vrste pacienta.



**OPOMBA** Paciente lahko filtrirate v iskalnem polju z vnosom identifikatorja pacienta (ime, ID številka ali lokacija).



**OPOMBA** Če je tako konfigurirano, je vrsta pacienta izbrana glede na datum rojstva pacienta, pridobljen iz omrežja. Vrsto pacienta lahko ročno spreminjate med Adult (Odrasel), Pediatric (Otrok) ali Neonate (Novorojenček) na zaslonu Patient Summary (Povzetek podatkov o pacientu).

2. **V vseh profilih, razen v profilu Office (Pisarna), za vzpostavitev enkratnega konteksta pacienta:**

- a. Dotaknite se zavihka **Patient** (Pacient).  
Prikaže se zavihek List (Seznam).
- b. Dotaknite se možnosti **New Patient** (Nov pacient) za ogled zaslona s povzetkom pacienta.
- c. V katerem koli polju se dotaknite ikone  in vnesite podatke o pacientu ali pa z bralnikom odčitajte ID pacienta.
- d. Dotaknite se možnosti **Next** (Naprej) za pomikanje po poljih s podatki o pacientu.
- e. Če želite shraniti spremembe in se vrniti na zavihek Home (Osnovno) se dotaknite možnosti **OK** (V redu).

## Opozorila

---

Na monitorju so prikazani fiziološki in tehnični alarmi. Fiziološki alarmi se sprožijo, če je meritev življenjskih znakov zunaj nastavljenih mej alarmov, vendar samo v profilu Intervals (Intervali). Tehnični alarmi se lahko sprožijo v vseh profilih.

Če alarmni sistem izklopite, se dnevnik alarmov na monitorju hrani še 14 dni.



**OPOMBA** Za dodatne podrobnosti o zakasnitvah stanja alarma za SpO2 in RRp glejte *servisni priročnik*.



**OPOMBA** Trije načini prenosa podatkov – USB, Ethernet, in IEEE 802.11 – niso predvideni za alarme v realnem času.

## Pogled povzetka življenjskih znakov

Na vrhu zavihka Alarms (Alarmi) je prikazan pogled povzetka osnovnih življenjskih znakov.

V pogledu povzetka ne morete upravljati parametrov osnovnih življenjskih znakov.

## Meje alarmov

Privzete meje alarmov določi posamezna ustanova in so vključene v konfiguracijsko datoteko. Te meje lahko spreminja samo pooblaščen osebje ustanove.

## Signal opomnika alarma

Signal opomnika alarma se sproži za vse alarme, če je splošni zvok alarmov začasno izklopljen ali izklopljen. Interval signala opomnika alarma je enak intervalu alarma, zaradi katerega se sproži.

## Vrste alarmov

| Vrsta   | Prioriteta | Barva | Zvočno opozorilo alarma |
|---|------------|-------|-------------------------|
| <ul style="list-style-type: none"> <li>NIBP, SpO2 ali presežena meja za frekvenco dihanja</li> <li>Nekateri tehnični alarmi</li> <li>Presežena meja frekvence srčnega utripa</li> </ul> | Visoka     | Rdeča | 10-impulzni zvok        |

| Vrsta   | Prioriteta | Barva  | Zvočno opozorilo alarma |
|---|------------|--------|-------------------------|
| • Nekateri tehnični alarmi                                  | Srednja    | Rumena | 3-impulzni zvok         |
| • Presežena temperaturna meja<br>• Nekateri tehnični alarmi | Nizka      | Rumena | 2- ali 1-impulzni zvok  |

## Mesta obvestil o alarmih



**OPOZORILO** Tveganje poškodb pacienta. Če se zanašate na vizualna obvestila o alarmih, ostanite v vidni liniji monitorja in/ali sistema za klicanje medicinske sestre. Glasnost nastavite po potrebi in pri tem upoštevajte dejavnike okolja in ravni hrupa v okolju.



**OPOZORILO** Tveganje poškodb pacienta. Parametrov alarmov ne nastavljajte na skrajne vrednosti. V primeru nastavitve skrajnih vrednosti lahko alarmni sistem postane neuporaben, kar lahko vodi do poškodb pacientov.

### Klicanje medicinske sestre

Ko je kabel za klicanje medicinske sestre priključen in je klicanje medicinske sestre omogočeno, monitor takoj obvesti sistem za klicanje medicinske sestre, če se sproži alarm. Nastavitve sistema za klicanje medicinske sestre se nastavijo v nastavitvah konfiguracije.

### Zavihek Home (Osnovno)

#### Obvestila zavihka Home (Osnovno)

| Obvestilo                                     | Opis  |
|---|---|
| Območje Device Status (Stanje naprave)        | <p>Spremeni se barva območja in prikaže se sporočilo z ikono stanja ali gumbom. Če je opozorilni zvok v intervalu začasnega izklopa, se prikaže odštevanje časa časovnika.</p> <p>Če je aktivnih več alarmov in informativnih sporočil se v območju Device Status (Stanje naprave) prikaže alarm z najvišjo prioriteto. Če je prioriteta alarmov enaka, se prikaže zadnje sporočilo alarma. Pomikate se lahko po posameznih sporočilih vseh aktivnih alarmov.</p> |
| Okvir Parameter (Parametri)                   | Okvir sklopa parametrov utripa v barvi prioritete alarma. Dotaknite se tega območja za premor ali izklop zvočnega opozorila alarma. Ko je zvočno opozorilo v stanju premora, so vizualni indikatorji in obvestilo sistema za klicanje medicinske sestre še naprej prikazani.  |
| Upravljalni element Alarm Limit (Meja alarma) | <p>Ikona tega upravljalnega elementa označuje stanje nastavitve meje alarma. Rdeče in rumene ikone označujejo meritve, ki presegajo meje alarmov.</p> <p>Dotaknite se tega upravljalnega elementa, da se pomaknete na zavihek ustreznega parametra, v katerem lahko spremenite nastavitve mej alarmov.</p>  |







## Ikone na zavihku Home (Osnovno)

### Ikone v okvirjih parametrov

Ikone v okvirjih parametrov označujejo nastavitve obvestil o alarmih. Ko so vklopljene meje alarmov, so ikone obarvane sivo, dokler se ne sproži alarm. Nato se ikone obarvajo v barvo, ki označuje prioriteto alarma. Rdeče ikone predstavljajo alarme z visoko prioriteto, rumene ikone pa alarme s srednjo ali nizko prioriteto.



### Ikone v okvirjih parametrov

| Ikona   | Ime in stanje  |
|---|--|
|    | Alarm je izklopljen.<br>Za ta parameter se ne bo sprožil noben vizualni ali zvočni alarm, niti obvestilo sistema za klicanje medicinske sestre.  |
|    | Alarm je vklopljen.<br>Omogočena so zvočna in vizualna obvestila ter sistem za klicanje medicinske sestre.   |
|   | Zvok alarma je izklopljen.<br>Sprožijo se samo vizualna obvestila, vključno s klicanjem medicinske sestre.   |
|  | Zvok alarma je začasno izklopljen.<br>Privzeto trajanje začasnega izklopa zvoka alarma je 1 minuta. Ikona je prikazana, dokler se ne izteče čas začasnega izklopa. Ta parameter lahko konfigurira pooblaščen osebje. |



### Ikone v območju Device Status (Stanje naprave)

Ikone v območju Device Status (Stanje naprave) so črno-bele, na prioriteto alarma pa opozarja barva ozadja, ki se ustrezno spremeni. Poleg teh ikon se prikažejo tudi sporočila. Ikone so lahko upravljalni elementi ali pa indikatorji stanja.

### Ikone v območju Device Status (Stanje naprave)

| Ikona   | Ime in stanje  |
|---|--|
|  | Alarm je aktiven.<br>Označuje enega ali več aktivnih alarmov. Dotaknite se te ikone za začasni izklop ali izklop zvoka alarma. |
|  | Zvok alarma je izklopljen.<br>Zvočni signali so onemogočeni, meje alarmov in vizualni signali alarmov pa so še naprej aktivni. |

### Ikone v območju Device Status (Stanje naprave)



| Ikona   | Ime in stanje  |
|---|--|
|  | Preklop med več alarmi.<br>Dotaknite se te ikone za pomikanje po posameznih sporočilih vseh aktivnih alarmov.  |
|  | Zvok alarma je začasno izklopljen.<br>Zvočno opozorilo alarma je izklopljeno za obdobje od 90 sekund do 15 minut. Ikona je prikazana, dokler se ne izteče čas začasnega izklopa. Dotaknite se te ikone za ponastavitev intervala začasnega izklopa. Interval začasnega izklopa določite z nastavitvami na zavihku Advanced (Napredno). |

## Ponastavitev (začasni izklop ali izklop) zvočnih alarmov

### Lastnosti zvočnih alarmov

- Ko zvočni alarm ponastavite, se nekateri zvoki ne oglasijo, drugi pa se oglasijo po intervalu začasnega izklopa, če stanje, ki je povzročilo alarm, ni bilo odpravljeno. Dolžina intervala začasnega izklopa je določena z nastavitvami v zavihku Advanced (Napredno).
- Če se med intervalom začasnega izklopa sproži novo stanje alarma, se oglasi nov zvok alarma.

### Začasni izklop ali izklop zvočnega alarma

1. V območju Device Status (Stanje naprave) se dotaknite ikone .
  - Vizualna obvestila bodo v okvirju parametra prikazana, dokler ne odpravite vzroka ali dokler ne začnete naslednje meritve.
  - Če se v območju Device Status (Stanje naprave) ikona spremeni v ikono  in sporočilo ne izgine, začne časovnik odšteti čas, zvok alarma pa se ponovno ogласi po intervalu začasnega izklopa. Če želite ponastaviti časovnik, se ponovno dotaknite ikone





Če se odzovete na alarm NIBP in je bilo prekoračenih več mejnih vrednosti za NIBP, odpravite prvo zvočno opozorilo in sporočilo, v naslednjem sporočilu o mejni vrednosti za NIBP pa se prikaže časovnik, ki odšteva čas. Po začetku odštevanja se ogласi novo zvočno



opozorilo za NIBP, razen če se dotaknete ikone , da zaprete vsa preostala sporočila o mejnih vrednostih NIBP.

2. Če je aktivnih več alarmov, se v območju Device Status (Stanje naprave) prikaže gumb za preklapljanje med več alarmi. Če se želite odzvati na več alarmov, storite naslednje:

- a. V območju Device Status (Stanje naprave) se dotaknite ikone . (Glejte spodnjo opombo.)
- b. Preberite sporočilo o alarmu za drugi alarm.

- c. Dotaknite se ikone .
- d. Nadaljujte z dotikanjem gumbov za preklop med več alarmi in ponastavitvijo zvočnih opozoril, dokler ne preberete vseh sporočil.



**OPOMBA** Gumb za preklop med več alarmi v ikoni alarma prikaže vse aktivne alarme. Pod njim so prikazane pike, ki označujejo zaporedje prikaza alarmov od najvišje (levo) do najnižje (desno) prioritete (vključno z zadnjim alarmom, če gre za več alarmov enake prioritete).

## Nastavitev mej alarmov za življenjske znake



**OPOMBA** Meje alarmov so bile morda nastavljene glede na datum rojstva (DOB) pacienta.



**OPOMBA** Meje alarmov lahko spremenite.

Za posamezne parametre lahko nastavite meje alarmov za življenjske znake ali izklopite meje alarmov z oznako za izklop.



**OPOZORILO** Meje alarmov nastavi uporabnik. Pri nastavljanju mej alarmov je treba upoštevati stanje pacienta in potrebe po akutni negi. Ustrezne meje alarmov je treba nastaviti za vsakega pacienta posebej.



**POZOR** V primeru prekinitve napajanja se monitor ponastavi na privzete nastavitve. Ob vsakem vklopu monitorja morate nastaviti ustrezne meje alarmov za pacienta.

1. V zavihku Home (Osnovno) se dotaknite upravljalnega gumba za meje alarmov izbranega okvirja parametra. Če želite na primer nastaviti meje alarma za NIBP, se dotaknite ikone .
2. Nastavitev mej alarmov za življenjske znake.
  - Za nastavitev meje se dotaknite gumba ▲ oziroma ▼ ali številčnice in nastavite želeno zgornjo ter spodnjo mejno vrednost za alarm.

- Za izklop ali vklop meje alarmov za življenjske znake se dotaknite gumba  ali



. Ta gumb omogoča preklop na prikaz trenutnega stanja alarma.

Če izklopite meje alarma za življenjski znak z oznako za izklop, se pri teh mejah ne bo sprožilo nobeno vizualno ali zvočno opozorilo alarma. Če je meja alarma označena z

oznako za izklop, se ikona v zavihku Home (Osnovno) okvirja parametra spremeni v ikono



## Spreminjanje zvočnega obvestila o alarmu

Vsem zvočnim alarmom lahko spreminjate glasnost.



**OPOZORILO** Glasnost alarma mora biti tolikšna, da alarm slišite z mesta, kjer stojite. Nastavite glasnost in pri tem upoštevajte dejavnike okolja in ravni hrupa v okolju.

Ob nastavljanju parametrov pod zavihkom Alarms (Alarmi) so meritve prikazane nad zavihkom.

1. Dotaknite se zavihka **Alarms** (Alarmi). Prikaže se navpični zavihek General (Splošno).
2. Za spreminjanje zvočnih obvestil alarma parametrov se dotaknite zavihka posameznega parametra.
  - Za prilagoditev mejnih vrednosti se dotaknite puščice ▲ oziroma ▼ ali tipkovnice in nastavite želeno zgornjo ter spodnjo mejno vrednost za alarm.
  - Za vklop ali izklop zvočnih alarmov izberite gumb **Alarm audio on** (Vklop zvoka alarma) ali **Alarm audio off** (Izklop zvoka alarma).

Če izklopite zvočne alarme, se vizualni signali alarma še vedno prikazujejo v območju Device Status (Stanje naprave) in pod zavihkom Home (Osnovno) v okvirjih parametrov.



Simbol v območju Device Status (Stanje naprave) ponazarja izklopljen zvočni



alarm, podoben simbol zvonca pa se prikaže v okvirjih parametrov. Če se pojavi alarmno stanje, je simbol zvonca v okvirju alarma rdeč ali rumen, kar je odvisno od



prioritete alarma: ali

- Za spreminjanje glasnosti zvočnih alarmov izberite gumb za glasnost poleg možnosti **High** (Visoka), **Medium** (Srednja) ali **Low** (Nizka).

Zasliši se kratek zvočni ton, ki ponazori raven glasnosti.



**OPOMBA** Redno preizkušajte delovanje zvočnika z izbiranjem različnih glasnosti zvočnika in poslušanjem različnih tonov.

3. Za ponastavitev alarmov na prvotno konfiguracijo se dotaknite možnosti **Alarm reset** (Ponastavitev alarmov).

## Sporočila alarmov in prioritete

V naslednji tabeli so navedena sporočila fizioloških alarmov in njihove prioritete.

Za podrobnosti o sporočilih tehničnih alarmov glejte poglavje "Odpravljanje težav".

## Fiziološki alarmi

| Sporočila o alarmih  | Prioriteta |
|--|------------|
| Alarm limit exceeded. NIBP systolic HIGH. (Meja alarma je bila presežena. VISOK sistolični NIBP.)        | Visoka     |
| Alarm limit exceeded. NIBP systolic LOW. (Meja alarma je bila presežena. NIZEK sistolični NIBP.)         | Visoka     |
| Alarm limit exceeded. NIBP diastolic HIGH. (Meja alarma je bila presežena. VISOK diastolični NIBP.)      | Visoka     |
| Alarm limit exceeded. NIBP diastolic LOW. (Meja alarma je bila presežena. NIZEK diastolični NIBP.)       | Visoka     |
| Alarm limit exceeded. NIBP MAP HIGH. (Meja alarma je bila presežena. VISOK MAP NIBP.)                    | Visoka     |
| Alarm limit exceeded. NIBP MAP LOW. (Meja alarma je bila presežena. NIZEK MAP NIBP.)                     | Visoka     |
| Alarm limit exceeded. Pulse rate HIGH. (Meja alarma je bila presežena. VISOKA frekvenca srčnega utripa.) | Visoka     |
| Alarm limit exceeded. Pulse rate LOW. (Meja alarma je bila presežena. NIZKA frekvenca srčnega utripa.)   | Visoka     |
| Alarm limit exceeded. SpO2 HIGH. (Meja alarma je bila presežena. VISOKA SpO2.)                           | Visoka     |
| Alarm limit exceeded. SpO2 LOW. (Meja alarma je bila presežena. NIZKA SpO2.)                             | Visoka     |
| Alarm limit exceeded. Respiration Rate HIGH. (Meja alarma je bila presežena. VISOKA frekvenca dihanja.)  | Visoka     |
| Alarm limit exceeded. Respiration Rate LOW. (Meja alarma je bila presežena. NIZKA frekvenca dihanja.)    | Visoka     |
| Alarm limit exceeded. Temperature HIGH. (Meja alarma je bila presežena. VISOKA temperatura.)             | Srednja    |
| Alarm limit exceeded. Temperature LOW. (Meja alarma je bila presežena. NIZKA temperatura.)               | Srednja    |

## Klicanje medicinske sestre

Monitor je možno priključiti na sistem za klicanje medicinske sestre s pomočjo kabla, ki se priključi na konektor sistema za klicanje medicinske sestre.

Ko je kabel za klicanje medicinske sestre priključen in je klicanje medicinske sestre omogočeno, monitor takoj obvesti sistem za klicanje medicinske sestre, če se sproži stanje alarma, ki presega prednastavljeni prag. Sistem za klicanje medicinske sestre je sinhroniziran tudi z okvirjem alarmov in zvočnimi opozorili monitorja.

Pragovi sistema za klicanje medicinske sestre se nastavijo v nastavitvah konfiguracije.

Za priključitev monitorja na sistem za klicanje medicinske sestre potrebujete kabel, prilagojen vašemu sistemu za klicanje medicinske sestre (REF 6000-NC), z nazivno napetostjo 25 V AC ali največ 60 V DC pri največ 1 A. Za informacije o naročanju glejte razdelek *Odobrena dodatna oprema* v dodatku.



**OPOZORILO** Pri spremljanju pacientov se ne zanašajte samo na sistem za klicanje medicinske sestre. Čeprav možnost klicanja medicinske sestre omogoča oddaljeno obveščanje o stanjih alarmov, ta sistem ne nadomešča ustreznega spremljanja pacientov ob postelji s strani usposobljenih zdravstvenih delavcev.



**OPOMBA** Ko se sproži alarm pacienta, lahko z dotikom ikone alarma v območju stanja naprave začasno izklopite zvok alarma za 1 minuto, kot je določeno v privzetih nastavitvah Advanced Settings (Napredne nastavitve), vizualni indikator(ji) alarmov na monitorju in klicanje sestre pa se nadaljujejo.

## Spremljanje pacientov

V tem razdelku navodil za uporabo so opisani parametri, ki so na voljo v napravi, načini, kako spremeniti nastavitve in omejitve alarmov za te parametre, in načini, kako opraviti meritve parametrov.

Pred opisom posameznih parametrov so v razdelku najprej opisane funkcije, ki se na splošno uporabljajo za parametre v napravi: standardni modifikatorji in modifikatorji po meri ter ročne preglasitve.

### Obvezni parametri

Če je določen parameter obvezen, se pod parametri prikaže gumb Skip (Preskoči) in v spodnjem desnem kotu zaslona se prikaže gumb Next (Naprej). Možni so trije načini vnosa parametrov.

- Številke
- Spustni sezname
- Gumbi za možnosti parametrov

Če ne želite zabeležiti podatkov parametra, se prikaže pogovorno okno za potrditev, da se parameter ne zabeleži.

Če ste določili zahtevan parameter, bo ta imel prednost pred drugimi določenimi parametri.

Ko vnesete vse parametre oziroma preskočite vse obvezne parametre, se lahko prikažejo izbirni parametri. Ko vnesete ali preskočite tudi te parametre, se z dotikom gumba Next (Naprej) vrnete v zavihek Home (Osnovno).



**OPOZORILO** Tveganje poškodb pacienta. Na natančnost in učinkovitost monitorja lahko vplivajo številne okoljske spremenljivke, vključno s fiziologijo pacienta in klinično uporabo. Zato morate pred zdravljenjem pacienta morate preveriti vse informacije o življenjskih znakih, zlasti vrednosti NIBP in SpO2. Če niste prepričani o točnosti meritve, preverite meritev z drugo klinično potrjeno metodo.



**OPOZORILO** Tveganje poškodb pacienta. Defibrilacijskih ročk med defibrilacijo ne približujte senzorjem monitorja in drugim prevodnim delom, ki so v stiku s pacientom.

### Intervali

Monitor samodejno zajema meritve NIBP in SpO2 na podlagi intervalov, ki jih določite na zavihku Settings (Nastavitve).



**OPOMBA** Če je za monitor konfigurirana tudi izbirna frekvenca dihanja, se meri tudi frekvenca dihanja z analizo fotopletizmograma SpO2 (RRp).

Zavihek Intervals (Intervali) na zavihku Settings (Nastavitve) vsebuje vse lastnosti intervalov. Dostop do tega zavihka je mogoč v profilih Office (Pisarna) in Intervals (Intervali).

V profilu Intervals (Intervali) lahko nastavite tri vrste intervalov:

- Automatic (Samodejni)
- Program (Programirani)
- Stat (Takoj)

V profilu Office (Pisarna) lahko nastavite Averaging intervals (Intervale povprečenja).

Zavihek Intervals (Intervali) omogoča naslednje nastavitve:

- Konfiguracija intervalov
- Izklop intervalov

Ko je meritev opravljena, je prikazana v okvirju zadevnega parametra do naslednje opravljene meritve.



**OPOMBA** Med izvajanjem intervalov se z vsakim samodejnim in ročnim shranjevanjem počistijo vse meritve na okvirju ročnih parametrov.



**OPOMBA** Za onemogočenje zvočne potrditve poslanih podatkov o intervalih:

1. Dotaknite se zavihka **Settings** (Nastavitve).
2. Izberite **Silent send** (Tiho pošiljanje) tako, da se dotaknete potrditvenega polja poleg možnosti za tiho pošiljanje.

Gumb Intervals (Intervali) omogoča preklon na časovnik, ki odšteva čas do naslednje samodejne meritve.

Samodejne meritve se nadaljujejo, dokler ne izklopite intervalov.



**OPOZORILO** Tveganje poškodb pacienta. Intervalov ne uporabljate pri novorojenčkih, ki so zunaj vašega slušnega dosega. Preverite, ali lahko na mestu, kjer se nameravate zadrževati, slišite zvok.

## Automatic intervals (Samodejni intervali)

Monitor lahko konfigurirate za izvajanje samodejnih meritev NIBP in SpO2 v enakomernih intervalih.



**OPOMBA** Sprožitev alarma ne izklopi intervalov. Vse poznejše samodejne meritve se nadaljujejo po razporedu.

### Zagon samodejnih intervalov

1. Namestite ustrezno manšeto okrog gole nadlakti pacienta.
2. Pod zavihkom Home (Osnovno) se dotaknite simbola .  
Pod zavihkom Settings (Nastavitve) se prikaže navpični zavihek Intervals (Intervali).
3. Dotaknite se možnosti **Automatic** (Samodejni).
4. S tipkovnico ali puščico ▲ oziroma ▼ vnesite časovni interval med meritvami NIBP (Neinvazivno merjenje krvnega tlaka).
5. Izberite **Start intervals** (Zagon intervalov).



## Program intervals (Intervali programov)

Monitor omogoča šest programov po meri. En program je vedno na voljo za prilagoditev glede na vaše specifične potrebe. Če v vaši ustanovi ne konfigurirajo preostalih pet programov, jih lahko kadar koli prilagodite sami.

Številke pod imeni programov označujejo čas med vsakim intervalom v ciklu.

### Začetek intervalov programov

Za dostop do intervalov morate biti v profilu Intervals (Intervali) ali Office (Pisarna).



**OPOMBA** Za uporabo profila Automatic Intervals (Samodejni intervali) ali Office (Pisarna) nastavite Intervals Program (Program intervalov) v Advanced settings > Program (Napredne nastavitve > Program).

1. Namestite ustrezno manšeto okrog gole nadlakti pacienta.
2. Pod zavihkom Home (Osnovno) se dotaknite simbola .  
Pod zavihkom Settings (Nastavitve) se prikaže navpični zavihek Intervals (Intervali).
3. Izberite možnost **Program**.  
Prikaže se prednastavljeni zaslon Program s seznamom vseh razpoložljivih programov, na desni strani programa pa je prikazan interval med meritvami.
4. Dotaknite se programa, ki ga želite uporabiti.
5. Če želite spremeniti interval za izbrani program, s številčnico na desni strani programa vnesite novo vrednost intervala.
6. Izberite **Start intervals** (Zagon intervalov).

## Stat intervals (Takojšnji intervali)

Monitor lahko konfigurirate za neprekinjeno izvajanje meritev NIBP.

Če v zavihku Intervals (Intervali) zavihka Settings (Nastavitve) izberete Stat (Takojšnji), bo monitor ciklično izvajal meritve 5 minut, pri čemer izvede nov ciklus meritev vsakokrat, ko se tlak v manšeti za 2 sekundi zniža pod mejo varnega tlaka venskega povratka (SVRP).



**OPOZORILO** Tveganje poškodb pacienta. Če način Stat (Takojšnji) uporabite večkrat zaporedoma, redno preverjajte okončino pacienta, da ne pride do motenj v krvnem obtoku, in zagotovite, da je manšeta na svojem mestu. Daljši čas slabšega krvnega obtoka prekrvavitve ali nepravilna namestitev manšete lahko povzročita podplutbe.

Med meritvijo Stat (Takojšnji) trenutni tlak v manšeti ni dinamično prikazan. V zavihku Home (Osnovno) je odčitek NIBP prejšnjega cikla prikazan do konca trenutnega cikla.



**OPOMBA** Za ustavitev intervalov se dotaknite gumba **STOP** (Ustavi). Za ponoven začetek intervalov se vrnite na zaslon Stat intervals (Takojšnji intervali).

### Začetek intervalov Stat (Takojšnji)

1. Namestite ustrezno manšeto okrog gole nadlakti pacienta.
2. Pod zavihkom Home (Osnovno) se dotaknite simbola .  
Na zavihku Settings (Nastavitve) se prikaže zaslon Intervals (Intervali).

3. Izberite **Stat** (Tako).
4. Izberite **Start intervals** (Zagon intervalov).

## Averaging intervals (Intervali povprečenja)

Program za intervale povprečenja omogoča beleženje povprečnih odčitkov NIBP in izbirno odčitkov PR pacienta v določenem nastavljenem času.

### Zagon intervalov povprečenja



**OPOMBA** Za dostop do intervalov povprečenja morate biti v profilu Office (Pisarna).



**OPOMBA** Intervale povprečenja lahko pooblaščen osebje spreminja pod možnostjo Advanced settings (Napredne nastavitve).



**OPOMBA** Povprečenja za PR ni mogoče izračunati brez povprečenja za NIBP.

1. Namestite ustrezno manšeto okrog gole nadlakti pacienta.
2. Pod zavihkom Home (Osnovno) se dotaknite simbola .  
Pod zavihkom Settings (Nastavitve) se prikaže navpični zavihek Intervals (Intervali).
3. Dotaknite se programa, ki ga želite uporabiti. Dotaknite se na primer možnosti **Program 2** (2. program).



**OPOMBA** Za vključitev povprečenja za PR se dotaknite potrditvenega polja ob možnosti **Pulse Rate** (Frekvenca srčnega utripa).

4. Izberite **Start intervals** (Zagon intervalov).  
Med odčitavanjem se pod zavihkom Home (Osnovno) prikaže ime za Program (Program) poleg povprečnega odčitka.
5. Ko se intervale povprečenja zaključijo, se dotaknite možnosti **Save** (Shrani).

## NIBP (Neinvazivno merjenje krvnega tlaka)

### Meritve NIBP



**OPOZORILO** Tveganje poškodb pacienta. Na cevko za merjenje krvnega tlaka ne nameščajte Luerjevih spojev. Pri uporabi Luerjevih spojev na ročnih ali samodejnih sistemih za merjenje krvnega tlaka obstaja tveganje za nenamerno priključitev v intravensko (infuzijsko) cevko, zaradi česar lahko v krvni obtok pacienta zaide zrak.



**OPOZORILO** Tveganje poškodb pacienta. Kakršen koli zunanji pritisk na cevko ali manšeto za merjenje krvnega tlaka lahko povzroči poškodbe pacienta, napake v delovanju sistema ali netočne meritve.



**OPOZORILO** Tveganje za netočne meritve. Manšete ne nameščajte na mesto, na katerem lahko povzroči motnje v krvnem obtoku. Manšete ne nameščajte na mesto, kjer bi ogrožala krvni obtok, ali na okončino, na kateri je nastavljena intravenska infuzija. Naprstnega senzorja SpO2 in manšete za merjenje krvnega tlaka ne uporabljajte hkrati na isti okončini. To lahko povzroči začasno prekinitve pulzirajočega pretoka krvi, zato je meritev SpO2 ali frekvence srčnega utripa neuspešna oziroma netočna, dokler ni pretok ponovno vzpostavljen.



**OPOZORILO** Manšete ne nameščajte na predele, na katerih je pacientova koža občutljiva ali poškodovana. Redno preverjajte mesto namestitve manšete, da ne pride do draženja kože.



**OPOZORILO** Odčitki NBIP so lahko netočni pri pacientih z zmerno do hudo aritmijo.



**OPOZORILO** Tveganje za netočne meritve. Na meritve frekvence srčnega utripa, pridobljene s pomočjo manšete za merjenje krvnega tlaka ali senzorja SpO2, lahko vplivajo artefakti, zato so lahko manj natančne kot meritve srčnega utripa, pridobljene z EKG ali ročnim merjenjem utripa.



**OPOZORILO** Pri merjenju krvnega tlaka hudo bolnih novorojenčkov in nedonošenčkov z oscilometričnimi napravami za merjenje krvnega tlaka je potrebna posebna previdnost, saj so pri tej populaciji pacientov pogosti previsoki odčitki.



**OPOZORILO** Tveganje poškodb pacienta. Tveganje za netočne meritve. Manšete ne nameščajte na mesto, na katerem lahko povzroči motnje v krvnem obtoku. Manšete ne nameščajte na mesto, kjer bi ogrožali krvni obtok, ali na okončino, na kateri je nastavljena intravenska infuzija.



**OPOZORILO** Tveganje poškodb pacienta. Manšete ne nameščajte na roko na strani telesa, kjer je bila opravljena mastektomija. Če je to potrebno, za merjenje uporabite stegensko arterijo.



**OPOZORILO** Možna napaka meritve. Uporabljajte samo manšete za merjenje krvnega tlaka in dodatno opremo proizvajalca Welch Allyn; v primeru uporabe druge opreme lahko pride do napak v meritvah.



**OPOZORILO** Tveganje za netočne meritve. Pred uporabo zagotovite neprepustno tesnjenje vseh priključnih spojev. Prekomerno puščanje lahko vpliva na odčitke.



**OPOZORILO** Tveganje za netočne meritve. Med odčitavanjem poskrbite za mirovanje manšete in roke. Prekomerno premikanje lahko vpliva na odčitke.



**OPOZORILO** Tveganje za netočne meritve. Manšeto za merjenje krvnega tlaka namestite pravilno, da zagotovite točno meritev krvnega tlaka.



**OPOZORILO** Tveganje za netočne meritve. Manšeto uporabite samo, kadar oznaka za arterijo na manšeti sega do predela, prikazanega na manšeti, sicer lahko pride do napačnih odčitkov.



**POZOR** Tveganje za netočne meritve. Kakršen koli zunanji pritisk na cevko ali manšeto za merjenje krvnega tlaka lahko povzroči napake v delovanju sistema ali netočne meritve.

Okvir NIBP je prikazan v zgornjem levem kotu zavihka Home (Osnovno) ter vsebuje podatke in funkcije, pomembne za neinvazivno merjenje krvnega tlaka. Ta okvir zagotavlja različne funkcije na podlagi uporabljenega profila.

Dodatne smernice o najboljših postopkih za merjenje krvnega tlaka najdete v dokumentu [Tips for Taking Accurate Blood Pressure Readings](#) (Nasveti za natančno merjenje krvnega tlaka) na spletnem mestu podjetja Hillrom.

## Prikaz meritev NIBP

Ta okvir omogoča prikaz meritev sistoličnega in diastoličnega tlaka ter izračunov srednjega arterijskega tlaka (MAP) v vseh profilih. Privzeti pogled lahko pooblaščen osebje spreminja na zavihku Advanced settings (Napredne nastavitve). Na zaslonu ostane prikazana zadnja meritev NIBP, dokler se ne dotaknete gumba Save (Shrani) ali Clear (Počisti) oziroma dokler ne izvedete nove meritve.

Če je katera koli meritev NIBP zunaj dovoljenega območja ali je ni mogoče odčitati, se v okvirju NIBP pred vrednostjo meritve prikaže simbol “++” ali “--”, druge vrednosti parametrov NIBP pa niso prikazane.

## Indikator pogleda

Za preklon med pogledi se dotaknite okvirja NIBP.

## Gumbi

S pomočjo gumbov na desni strani okvirja lahko, glede na izbrani profil, izvajate različna opravila. Razpoložljivost funkcij je odvisna od izbranega profila. Več informacij najdete v razdelku »Profiles« (Profili).

## Tehnični alarmi in meritve NIBP

Tehnični alarm prekine vse meritve NIBP. Ko je alarm odpravljen, se prikaže gumb »Start« (začni) in začnete lahko novo meritev NIBP.

## Manšete NIBP



**OPOZORILO** Tveganje poškodb pacienta. Da zagotovite varno in učinkovito merjenje NIBP, uporabljajte samo manšete in cevke, navedene na seznamu odobrene dodatne opreme.



**OPOZORILO** Tveganje poškodb pacienta. Za merjenje NIBP pri novorojenčkih nikoli ne uporabljajte nastavitve monitorja ali manšete, ki se uporabljajo za pediatrične ali odrasle paciente. Meje napihovanja manšete, ki veljajo za odrasle in pediatrične paciente, so lahko za novorojenčke prekomerne tudi v primeru uporabe manšete za novorojenčke.



**OPOZORILO** Tveganje poškodb pacienta. O uporabi te naprave na nosečnicah ali pacientkah s preeklampsijo presodi usposobljeni zdravstveni delavec, ki uporablja opremo.



**POZOR** Za natančne odčitke krvnega tlaka je treba zagotoviti ustrezno velikost manšete za merjenje krvnega tlaka. Če je manšeta premajhna, lahko pride do previsokih odčitkov, če je prevelika, pa lahko pride do prenizkih odčitkov.

Monitor za določanje krvnega tlaka uporablja oscilometrično metodo, zato lahko natančno meritev pridobite tudi, če manšeta sega do komolčne jamice (komolčnega pregiba).

Če uporabljate manšeto NIBP z eno cevko, je možna samo meritev krvnega tlaka Step. Monitor prevzeto preide v način Step BP.

## Pridobivanje ene meritve NIBP

1. Za začetek ene meritve se dotaknite gumba **START** (Začni).  
Gumb **START** (Začni) se spremeni v oranžen gumb **STOP** (Ustavi). Na modulu NIBP je vedno prikazana trenutno vrednost tlaka napihovanja. Ko je meritev končana, parameter NIBP prikaže končno meritev NIBP.
2. Če želite prikazano meritev shraniti v datoteko pacienta, se dotaknite gumba **Save** (Shrani).  
Meritev bo prikazana, dokler je ne shranite ali začnete nove meritve NIBP.

## Interval meritve NIBP

Za nastavitve intervalov morate biti v profilu Intervals (Intervali) ali Office (Pisarna). Navodila za nastavitve intervalov najdete v razdelku "Intervali".

Privzeti interval izvajanja meritve NIBP je 15 minut. Po potrebi lahko ta interval spremenite.

## Zaustavitev samodejnih meritev

Za dostop do intervalov morate biti v profilu Intervals (Intervali) ali Office (Pisarna).

1. V zavihku Home (Osnovno) se dotaknite ikone .
2. Dotaknite se možnosti **Stop intervals** (Ustavi intervale).

## Prekinitev meritve NIBP

V parametru NIBP se dotaknite gumba **STOP** (Ustavi).

Monitor prekine meritev NIBP in prikaže se informativno sporočilo, ki vas obvesti, da je bila meritev NIBP ustavljena in da ni bila pridobljena nobena meritev.

Če so vklopljeni intervali, ikona časovnika odšteva čas do naslednje samodejne meritve.

## Konfiguriranje alarmov za NIBP

1. Preverite, ali uporabljate profil Intervals (Intervali), ki vsebuje zavihek Alarms (Alarmi).
2. Dotaknite se zavihka **Alarms** (Alarmi).
3. Dotaknite se navpičnega zavihka **NIBP**.
4. S številčnico ali gumbom ▲ oziroma ▼ vnesite zeleno zgornjo ali spodnjo mejo alarmov za meritve sistoličnega in diastoličnega tlaka ter izračun MAP (Srednji arterijski tlak).
5. Dotaknite se zavihka **Home** (Osnovno).

V upravljalnem gumbu Alarm Limit (Meja alarma) se prikažejo nove nastavitve alarmov.

## Temperatura

### Konfiguriranje alarmov za temperaturo

Za nastavitve mej alarmov morate biti v profilu Intervals (Intervali).

1. Dotaknite se zavihka **Alarms** (Alarmi).
2. Dotaknite se navpičnega zavihka **Temperature** (Temperatura).
3. S številčnico ali gumbom ▲ oziroma ▼ vnesite zeleno zgornjo ali spodnjo mejo alarmov.

- Dotaknite se zavihka **Home** (Osnovno).

V upravljalnem gumbu Alarm Limit (Meja alarma) se prikažejo nove nastavitve alarmov.

## Splošna opozorila in svarila o temperaturi



**OPOZORILO** Tveganje poškodb pacienta: O uporabi te naprave na otrocih in nosečnicah ali doječih materah presodi usposobljeni zdravstveni delavec, ki uporablja opremo.



**OPOZORILO** Tveganje za netočne meritve. Da zagotovite optimalno natančnost, se vedno prepričajte, da ste izbrali pravilni način in mesto.



**OPOZORILO** Tveganje poškodb pacienta. V načinu Direct (Neposredno) ne prekoračite priporočenega trajanja merjenja telesne temperature. Za natančne meritve je priporočeno trajanje merjenja 3 minute na mestu oralnega in rektalnega merjenja oziroma 5 minut na mestu podpazdušnega merjenja. Neprekinjeno merjenje v katerem koli načinu ne sme presegati 10 minut.



**OPOZORILO** Tveganje poškodb pacienta. Pri merjenju temperature mora biti ovoj sonde za enkratno uporabo vedno dobro pritrjen. V primeru neuporabe ovoja sonde lahko pride do navzkrižnih okužb pacientov in netočnih odčitkov temperature.



**OPOZORILO** Tveganje poškodb pacienta. Med merjenjem telesne temperature morate biti vedno prisotni ob pacientu.



**OPOZORILO** Tveganje poškodb pacienta. Tveganje za netočne meritve. Termometra ne uporabljate, če na sondi ali instrumentu opazite znake poškodb. Če sonda termometra pade na tla ali se poškoduje, jo prenehajte uporabljati in poskrbite, da jo pregleda usposobljeni serviser.

## Okvir Temperature (Temperatura)

V okvirju Temperature (Temperatura) lahko izmerite telesno temperaturo pacienta.





Prikazan je v spodnjem desnem kotu zavihka Home (Osnovno) ter vsebuje podatke in funkcije, pomembne za izvajanje meritev temperature. Ta okvir zagotavlja različne funkcije na podlagi uporabljenega profila.

### Prikaz meritve temperature

Okvir omogoča prikaz temperature v stopinjah Celzija ali Fahrenheita v vseh profilih. Privzeti pogled lahko nastavite v zavihku Advanced settings (Napredne nastavitve).

### Izbira mesta

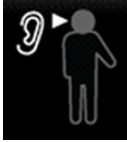

Za preklop med mesti odstranite temperaturno sondo in se dotaknite gumba **Temperature site control** (Upravljanje mesta meritve temperature).

| Ikona   | Opis   |
|---|--|
|    | Otroci, pod pazdušno   |
|    | Odrasli, pod pazdušno  |
|    | Oralno   |
|   | Rektalno. Pri monitorjih, opremljenih s temperaturnim modulom, sondo in rdečim nosilcem rektalne sonde, je privzeto nastavljen rektalni način. |
|  | Ušesni način. Monitor prikaže ušesni način, ko prejme meritev temperature ušesnega termometra.   |

V primeru uporabe rektalne sonde se v temperaturnem sklopu prikaže ikona Rektalno, funkcija Site Selection (Izbira mesta) pa je onemogočena.

## Gumbi za temperaturo

Gumbi na desni strani okvirja omogočajo izvajanje različnih opravil glede na izbrani profil. Razpoložljivost posameznih funkcij je odvisna od izbranega profila.

| Ikona   | Ime gumba                 | Opis   |
|---|---------------------------|--|
|  | Temperaturni alarm        | Prikaže meje in stanje alarmov.<br>Dotaknite se gumba za prikaz zavihka Alarms (Alarmi). |
|  | Način Direct (Neposredno) | Dotaknite se gumba za preklon v način Direct (Neposredno).                               |

## Temperaturni modul SureTemp® Plus

Temperaturni modul za izračun telesne temperature pacienta v načinu Predictive (Prediktivno) uporablja termometer s termistorjem in prediktivni algoritem.



**OPOZORILO** Tveganje poškodb pacienta. V načinu Direct (Neposredno) ne prekoračite priporočenega trajanja merjenja telesne temperature. Za natančne meritve je priporočeno trajanje merjenja 3 minute na mestu oralnega in rektalnega merjenja oziroma 5 minut na mestu pod pazdušnega merjenja. Neprekinjeno merjenje v katerem koli načinu ne sme presegati 10 minut.



**OPOZORILO** Tveganje poškodb pacienta. Tveganje za netočne meritve. Oralne/ pod pazdušne sonde (modri gumb za izmet na vrhu sonde) in snemljivi modri nosilci sond so namenjeni samo oralnemu in pod pazdušnemu merjenju temperature. Rektalne sonde (rdeči gumb za izmet) in snemljivi rdeči nosilci sond so namenjeni samo rektalnemu merjenju temperature. Uporaba nepravilnega nosilca sonde lahko povzroči navzkrižne okužbe med pacienti. Uporaba sonde na napačnem mestu povzroči napake v meritvah temperature.



**OPOZORILO** Tveganje poškodb pacienta. Pri rektalnem merjenju temperature konico sonde vstavite največ 5/8 palca (približno 1,5 cm) v rektum pri odraslih in največ 3/8 palca (približno 1 cm) v rektum pri otrocih, sicer lahko pride do perforacije črevesa.



**OPOZORILO** Tveganje za netočne meritve. Pri pod pazdušnem merjenju temperature mora biti ovoj sonde v neposrednem stiku s kožo. Sondo previdno namestite pod pazduho in preprečite stik z drugimi predmeti ali materialom.



**OPOZORILO** Tveganje poškodb pacienta. Pri merjenju temperature mora biti ovoj sonde Welch Allyn za enkratno uporabo vedno dobro pritrjen. Če ne uporabite ovoja sonde, lahko pride do bolečin zaradi segrevanja sonde, navzkrižnih okužb pacientov in netočnih odčitkov temperature.



**OPOZORILO** Tveganje za netočne meritve. Da zagotovite optimalno natančnost, se vedno prepričajte, da ste izbrali pravilni način in mesto.



**OPOZORILO** Nikoli ne uporabljajte poškodovane temperaturne sonde. Termometer vsebuje visokokakovostne in natančne dele, zato ga je treba zaščititi pred močnimi udarci in sunki. Termometra ne uporabljate, če na sondi ali monitorju opazite znake poškodb. Če sonda termometra pade na tla ali se poškoduje, jo prenehajte uporabljati in poskrbite, da jo pregleda usposobljeni serviser.



**OPOZORILO** Tveganje za netočne meritve. Za večje udobje pacienta pri rektalni meritvi po potrebi na ovoj sonde nanesite tanko plast lubrikanta. Prekomerna količina lubrikanta lahko vpliva na točnost odčitkov.



**POZOR** Tveganje za netočne meritve. Dejavnosti pacienta do 20 minut pred meritvijo, kot so naporna telesna vadba, zaužitje vročih ali mrzlih tekočin, žvečenje žvečilnega gumija ali bonbona, ščetkanje zob in kajenje, lahko vplivajo na oralne meritve temperature.



**POZOR** Tveganje za netočne meritve. Vedno uporabite nov ovoj sonde iz nosilca škatle ovojev na monitorju, da zagotovite natančno merjenje temperature. Če ovoj sonde dobite drugje ali če se temperatura ovoja ni stabilizirala, lahko pride do netočnih meritev temperature.





**POZOR** Ovoji sonde so namenjeni enkratni uporabi, niso sterilizirani in se po uporabi zavržejo. Sonde prav tako niso sterilizirane. Sond in ovojev sond ne avtoklavirajte. Zagotovite odstranjevanje ovojev sond v skladu z zahtevami ustanove ali lokalnimi predpisi.

## Izbira temperaturnega načina

Monitor s temperaturnim modulom meri telesno temperaturo pacientov v načinu Predictive (Prediktivno) (običajni način) ali Direct (Neposredno). Privzeta nastavitve je način Predictive (Prediktivno).

### Način Predictive (Prediktivno)



**OPOZORILO** Tveganje za netočne meritve. Da zagotovite optimalno natančnost, se vedno prepričajte, da ste izbrali pravilni način in mesto.



**OPOZORILO** Tveganje poškodb pacienta. V načinu Direct (Neposredno) ne prekoračite priporočenega trajanja merjenja telesne temperature. Za natančne meritve je priporočeno trajanje merjenja 3 minute na mestu oralnega in rektalnega merjenja oziroma 5 minut na mestu podpazdušnega merjenja. Neprekinjeno merjenje v katerem koli načinu ne sme presegati 10 minut.

Način Predictive (Prediktivno) je enkratna meritev, pri kateri se telesna temperatura izmeri v približno 6–15 sekundah. Meritev v načinu Predictive (Prediktivno) začnete tako, da sondo odstranite iz nosilca sonde, namestite ovoj sonde in nato konico sonde držite pri miru na mestu izvajanja meritve. Na konec prediktivne meritve opozarja zvočno opozorilo v monitorju.

### Način Direct (Neposredno)

Način Direct (Neposredno) omogoča neprekinjeno merjenje temperature. Pri oralnem in rektalnem merjenju je meritev telesne temperature priporočljivo izvajati, dokler se temperatura ne stabilizira oziroma 3 minute. Pri podpazdušnem merjenju je meritev telesne temperature priporočljivo izvajati, dokler se temperatura ne stabilizira oziroma 5 minut. Monitor preklopi v način Direct (Neposredno) približno 60 sekund zatem, ko sondo odstranite iz nosilca.



**POZOR** Temperatur, izmerjenih v načinu Direct (Neposredno), monitor ne shrani v pomnilnik, razen v primeru stanja alarma fiziološke temperature. Če pride do stanja alarma fiziološke temperature, monitor samodejno shrani meritev v kartoteko pacienta. Pri meritvah temperature, ki so znotraj normalnega območja, morate temperaturo zabeležiti, preden odstranite sondo termometra iz mesta meritve, in jo nato ročno zabeležiti v kartoteko pacienta. Ko temperaturno sondo vstavite nazaj v nosilec, se meritev temperature izbriše iz zavihka Home (Osnovno).

Po 10 minutah uporabe načina Direct (Neposredno) monitor preneha posodabljanje meritev, sproži stanje tehničnega alarma in izbriše meritve.

## Merjenje temperature v načinu Predictive (Prediktivno)



**OPOZORILO** Tveganje za netočne meritve. Da zagotovite optimalno natančnost, se vedno prepričajte, da ste izbrali pravilni način in mesto.



**POZOR** Ovoji sonde so namenjeni enkratni uporabi, niso sterilizirani in se po uporabi zavržejo. Sonde prav tako niso sterilizirane. Sond in ovojev sond ne avtoklavirajte. Zagotovite odstranjevanje ovojev sond v skladu z zahtevami ustanove ali lokalnimi predpisi.

1. Odstranite temperaturno sondo iz nosilca sonde.

Ko je monitor pripravljen na delovanje, se zasliši zvočno opozorilo.

2. Na sondo namestite nov ovoj in ročaj sonde močno pritisnite navzdol.
3. Dotaknite se gumba **Temperature site control** (Upravljanje mesta meritve temperature) in izberite mesto meritve: oralno, otroci/podpazdušno, ali odrasli/podpazdušno.
4. Konico sonde držite pri miru na mestu meritve.

Med pridobivanjem meritve se v okvirju Temperature (Temperatura) prikaže indikator postopka.

Ko je pridobljena končna meritev, monitor sproži zvočno opozorilo (po približno 6 do 15 sekundah). Temperatura v stopinjah Fahrenheita ali Celzija v okvirju Temperature (Temperatura) ostane prikazana, dokler sonde ne namestite nazaj na nosilec.

5. Ko pridobite meritev v načinu Predictive (Prediktivno), se za preklon v način Direct (Neposredno) dotaknite gumba **Direct mode** (Neposredni način). Po preklopu v način Direct (Neposredno) se okvir Temperature (Temperatura) v spodnjem levem kotu spremeni v »MODE: Direct...« (NAČIN: Neposredno...).

Ob začetku meritve v načinu Direct (Neposredno) monitor sproži zvočno opozorilo.

## Merjenje temperature v načinu Direct (Neposredno)

V načinu Direct (Neposredno) je temperatura sonde prikazana, dokler je konica sonde nameščena na mestu meritve in ostane znotraj delovnega razpona za merjenje temperature pacienta. Temperatura pacienta doseže končno ravnovesje po približno 3 minutah na mestu oralnega in rektalnega merjenja oziroma po 5 minutah na mestu podpazdušnega merjenja.

Monitor preide v način Direct (Neposredno) na naslednje načine.

- Ko dokončate meritev v načinu Predictive (Prediktivno), se dotaknite gumba za preklon iz načina Predictive (Prediktivno) v način Direct (Neposredno). Po preklopu v način Direct (Neposredno) se okvir Temperature (Temperatura) v spodnjem levem kotu spremeni v »MODE: Direct...« (NAČIN: Neposredno...).
- Izvlecite sondo iz nosilca sonde, namestite ovoj sonde, izberite mesto za meritev temperature in sondo izpostavite zraku v prostoru za najmanj 60 sekund. Okvir Temperature (Temperatura) se spremeni v »MODE: Direct...« (NAČIN: Neposredno...).
- Če je telesna temperatura pacienta nižja od normalnega temperaturnega razpona in izvedete zgornji korak, senzor sonde zazna omenjeno stanje in vklopi predgrelnik sonde, da se prilagodi na nižjo meritev telesne temperature.



**OPOZORILO** Tveganje za netočne meritve. Da zagotovite optimalno natančnost, se vedno prepričajte, da ste izbrali pravilni način in mesto.



**OPOZORILO** Tveganje poškodb pacienta. V načinu Direct (Neposredno) ne prekoračite priporočenega trajanja merjenja telesne temperature. Za natančne meritve je priporočeno trajanje merjenja 3 minute na mestu oralnega in rektalnega merjenja oziroma 5 minut na mestu podpazdušnega merjenja. Neprekinjeno merjenje v katerem koli načinu ne sme presegati 10 minut.



**POZOR** Ovoji sonde so namenjeni enkratni uporabi, niso sterilizirani in se po uporabi zavržejo. Sonde prav tako niso sterilizirane. Sond in ovojev sond ne avtoklavirajte. Zagotovite odstranjevanje ovojev sond v skladu z zahtevami ustanove ali lokalnimi predpisi.

1. Odstranite temperaturno sondo iz nosilca sonde.

Ko je monitor pripravljen na delovanje, se zasliši zvočno opozorilo.

2. Na sondo namestite nov ovoj in ročaj sonde močno pritisnite navzdol.

3. Dotaknite se gumba **Temperature site control** (Upravljanje mesta meritve temperature) in izberite mesto meritve: oralno, otroci/podpazdušno, ali odrasli/podpazdušno.

Okvir Temperature (Temperatura) preklopi v način Direct (Neposredno) približno 60 sekund zatem, ko sondo odstranite iz nosilca.

Ob začetku meritve v načinu Direct (Neposredno) monitor sproži zvočno opozorilo.

4. Konico sonde držite pri miru 3 minute na mestu oralnega ali rektalnega merjenja oziroma 5 minut na mestu podpazdušnega merjenja.
5. Med pridobivanjem meritev so v okvirju Temperature (Temperatura) prikazane vrednosti neprekinjenih meritev temperature pacienta v stopinjah Fahrenheita in Celzija.



**OPOMBA** Monitor temperatur, izmerjenih v načinu Direct (Neposredno), ne shrani v pomnilnik, zato si morate temperaturo zapisati, preden sondo odstranite iz mesta meritve, in jo nato ročno zabeležiti v kartoteko pacienta.

6. Ko pridobite meritev temperature, odstranite sondo in močno pritisnite na gumb za izmet na vrhu sonde, da odstranite ovoj sonde.
7. Sondo namestite nazaj na nosilec sonde in nadaljujte z merjenjem temperature v načinu Predictive (Prediktivno).

## Rektalno merjenje temperature



**OPOZORILO** Tveganje poškodb pacienta. Pri rektalnem merjenju temperature konico sonde vstavite največ 5/8 palca (približno 1,5 cm) v rektum pri odraslih in največ 3/8 palca (približno 1 cm) v rektum pri otrocih, sicer lahko pride do perforacije črevesa.



**OPOZORILO** Tveganje za navzkrižne in bolnišnične okužbe. S temeljitim umivanjem rok bistveno zmanjšate tveganje za navzkrižne in bolnišnične okužbe.



**OPOZORILO** Tveganje poškodb pacienta. V načinu Direct (Neposredno) ne prekoračite priporočenega trajanja merjenja telesne temperature. Za natančne meritve je priporočeno trajanje merjenja 3 minute na mestu oralnega in rektalnega merjenja oziroma 5 minut na mestu podpazdušnega merjenja. Neprekinjeno merjenje v katerem koli načinu ne sme presegati 10 minut.



**OPOZORILO** Tveganje za netočne meritve. Da zagotovite optimalno natančnost, se vedno prepričajte, da ste izbrali pravilni način in mesto.



**POZOR** Ovoji sonde so namenjeni enkratni uporabi, niso sterilizirani in se po uporabi zavržejo. Sonde prav tako niso sterilizirane. Sond in ovojev sond ne avtoklavirajte. Zagotovite odstranjevanje ovojev sond v skladu z zahtevami ustanove ali lokalnimi predpisi.

1. Odstranite rektalno temperaturno sondo iz nosilca rektalne sonde.  
Ko je monitor pripravljen na delovanje, se zasliši zvočno opozorilo. Gumb Temperature Site Control (Upravljanje mesta meritve temperature) se privzeto nastavi na rektalno merjenje.
2. Na rektalno sondo namestite nov ovoj in ročaj sonde močno pritisnite navzdol.
3. Rektalno merjenje temperature izvedite v skladu z načeli dobre medicinske prakse. Med pridobivanjem meritve se v okvirju Temperature (Temperatura) prikaže indikator postopka.
4. Ko je pridobljena končna meritev, monitor sproži zvočno opozorilo (po približno 10 do 13 sekundah). Temperatura v stopinjah Fahrenheita ali Celzija v okvirju Temperature (Temperatura) ostane prikazana tudi potem, ko sondo namestite nazaj v nosilec.



**OPOMBA** Ko pridobite meritev v načinu Predictive (Prediktivno), se za preklop v način Direct (Neposredno) dotaknite gumba **Direct mode** (Neposredni način). Po preklopu v način Direct (Neposredno) se okvir Temperature (Temperatura) v spodnjem levem kotu spremeni v »MODE: Direct...« (NAČIN: Neposredno...). Ob začetku meritve v načinu Direct (Neposredno) monitor sproži zvočno opozorilo.



**OPOMBA** Monitor temperatur, izmerjenih v načinu Direct (Neposredno), ne shrani v pomnilnik, zato si morate temperaturo zapisati, preden sondo odstranite iz mesta meritve, in jo nato ročno zabeležiti v kartoteko pacienta.

5. Ko je merjenje temperature končano, odstranite sondo in močno pritisnite na gumb za izmet na vrhu sonde, da odstranite ovoj sonde.
6. Sondo namestite nazaj na nosilec sonde.

## Termometer Braun ThermoScan® PRO 6000

Termometer Braun ThermoScan Pro 6000 omogoča prenos meritve temperature v ušesu na monitor.

Pred kakršno koli nastavitvijo, uporabo, odpravljanjem težav ali vzdrževanjem termometra preberite navodila za uporabo proizvajalca termometra.



**OPOZORILO** Tekočine lahko poškodujejo elektroniko v termometru. Preprečite razlivanje tekočin po termometru. Če se po termometru polije tekočina, ga obrišite s čisto krpo. Preverite, ali deluje pravilno in točno. Če je tekočina zašla v notranjost termometra, ga ne uporabljajte, dokler se ne posuši ter ga ne pregleda in preizkusi usposobljeni serviser.



**POZOR** Ovoji sonde so namenjeni enkratni uporabi, niso sterilizirani in se po uporabi zavržejo. Termometer prav tako ni steriliziran. Termometra in ovojev sonde ne avtoklavirajte. Zagotovite odstranjevanje ovojev sonde v skladu z zahtevami ustanove ali lokalnimi predpisi.



**POZOR** Termometer nima delov, ki bi jih lahko servisiral uporabnik. Če je potreben servis, se obrnite na tehnično podporo podjetja Hillrom: [hillrom.com/en-us/about-us/locations/](http://hillrom.com/en-us/about-us/locations/).



**POZOR** Termometer in ovoje sonde shranite na suho mesto, zaščiteno pred prahom, umazanijo in neposredno sončno svetlobo. Na mestu shranjevanja zagotovite stalno temperaturo v območju od 10 do 40 °C (od 50 do 104 F).

## Merjenje temperature v ušesu



**OPOZORILO** Ovoji sonde so namenjeni za enkratno uporabo. Ponovna uporaba ovoja sonde lahko povzroči širjenje bakterij in navzkrižne okužbe.



**OPOZORILO** Tveganje za netočne meritve. Za ta termometer uporabljajte samo ovoje sond Braun ThermoScan.



**OPOZORILO** Tveganje za netočne meritve. Pogosto preverjajte okence sonde in poskrbite, da je vedno čisto, suho in nepoškodovano. Prstni odtisi, ušesno maslo in druga umazanija zmanjšajo preglednost okenca in povzročijo nižje meritve temperature. Ko termometra ne uporabljajte, ga vedno hranite v nosilcu za dodatno opremo, da zaščitite okence.



**POZOR** Tveganje za netočne meritve. Pred merjenjem temperature se prepričajte, da v ušesu ni ovir in prekomerne količine ušesnega masla.



**POZOR** Tveganje za netočne meritve. Naslednji dejavniki lahko vplivajo na meritve temperature v ušesu do 20 minut:

- Pacient je ležal na ušesu.
- Pacientovo uho je bilo pokrito.
- Pacient je bil izpostavljen zelo visokim ali zelo nizkim temperaturam.
- Pacient je plaval ali se je kopal.
- Pacient je uporabljal pripomoček za sluh ali čepke za ušesa.



**POZOR** Tveganje za netočne meritve. Če so bile v en ušesni kanal vkapane kapljice za uho, izmerite temperaturo v drugem ušesu.



**OPOMBA** Meritev temperature v desnem ušesu se lahko razlikuje od meritve temperature v levem ušesu, zato morate temperaturo vedno meriti v istem ušesu.



**OPOMBA** Ko monitor prejme meritve temperature v ušesu, se ta prikaže v zavihku Home (Osnovno). Če je v zavihku Home (Osnovno) meritev temperature že prikazana, jo nadomesti nova meritev.

Merjenje temperature in prenos meritve v monitor:

1. Prepričajte se, da je monitor vklopljen.
2. Ušesni termometer vzemite iz nosilca za dodatno opremo.
3. V nosilcu za dodatno opremo poiščite škatlo z ovoji sonde.
4. Konico sonde trdno potisnite v škatlo z ovoji sonde.  
Ko je ovoj sonde nameščen, se termometer samodejno vklopi.
5. Počakajte, da zaslišite zvok za pripravljenost in se na prikazovalniku termometra prikažejo tri črtice.
6. Sondo dobro vstavite v ušesni kanal, nato pritisnite in sprostite gumb **Start** (Začni).
  - Ko je sonda pravilno vstavljena v ušesni kanal, utripa lučka ExacTemp. Ko termometer zazna točno meritev, lučka ExacTemp neprekinjeno sveti, dolg pisk opozori na konec meritve in na prikazovalniku se izpiše rezultat.
  - Če sonda ni pravilno vstavljena v ušesni kanal ali se med postopkom merjenja premakne, lučka ExacTemp ugasne, zaslišite več kratkih piskov in prikaže se sporočilo o napaki POS (napačen položaj).
7. Ko je merjenje temperature končano, pritisnite gumb za izmet in zavržite uporabljeni ovoj sonde.
8. Termometer postavite nazaj na nosilec za dodatno opremo.

Ko poteka prenos meritve, lučka LED na nosilcu utripa.

Ko je prenos končan, se glede na nastavitve monitorja v zavihku Home (Osnovno) prikažeta temperatura in temperaturna lestvica.



**OPOMBA** Na monitor se prenese samo zadnja meritev.



**OPOMBA** Meritev, ki ste jih že prenesli na monitor, ni mogoče ponovno prenesti.

Za dodatne informacije o delovanju termometra preberite navodila za uporabo proizvajalca termometra.

## Spreminjanje temperaturne lestvice na ušesnem termometru

Za preklon med stopinjami Celzija in Fahrenheita preberite navodila za uporabo proizvajalca termometra.

## Zamenjava baterije ušesnega termometra

Če želite napolniti baterijski sklop:

1. Termometer postavite na nosilec za dodatno opremo.
2. Prepričajte se, da je monitor priključen v vir izmeničnega električnega napajanja.
3. Prepričajte se, da je monitor vklopljen.

Lučka LED na nosilcu označuje stanje polnjenja baterijskega sklopa:

- Oranžna: baterijski sklop se polni.
- Zelena: baterijski sklop je napolnjen.
- Lučka ne sveti: baterijski sklop se polni.



**OPOMBA** Ko je monitor v načinu varčevanja energije prikazovalnika, se polnjenje baterijskega sklopa nadaljuje.



**OPOMBA** Močno priporočamo, da za termometer uporabljate samo polnilni baterijski sklop Welch Allyn, ker nosilec ne podpira polnjenja drugih baterij.

## SpO<sub>2</sub>

Pri spremljanju SpO<sub>2</sub> in frekvence srčnega utripa potekajo neprekinjene meritve funkcionalne nasičenosti arterijskega hemoglobina s kisikom ter meritve frekvence srčnega utripa pacienta s pulznim oksimetrom. Meritve SpO<sub>2</sub> se posodobijo vsako sekundo, +/- 0,5 sekunde.

Biozdružljivost senzorjev SpO<sub>2</sub> proizvajalcev Nonin, Masimo in Nellcor, ki se uporabljajo v kombinaciji z monitorjem, je bila preizkušena v skladu s standardom ISO 10993.

## Okvir SpO<sub>2</sub>

V okvirju SpO<sub>2</sub> so prikazani podatki in upravljalni elementi, ki se uporabljajo pri meritvah pulzne oksimetrije.

Okvir omogoča prikaz podatkov o SpO<sub>2</sub> v obliki števil in krivulj. Med pogledi lahko preklapljate tako, da se dotaknete leve strani okvirja.

Okvir SpO<sub>2</sub> ostane prazen, če ni bila pridobljena nobena meritev SpO<sub>2</sub>.

## Številčni pogled SpO<sub>2</sub>

Številčni pogled označuje odstotek nasičenosti SpO<sub>2</sub> in amplitudo utripa. Lastnosti tega pogleda se razlikujejo glede na vrsto omogočenega senzorja in izbrani profil.

Odstotek nasičenosti SpO<sub>2</sub> je lahko med nič in 100. Odčitek SpO<sub>2</sub> se posodobi vsako sekundo, +/- 0,5 sekunde.

## Pulse amplitude (Amplituda srčnega utripa)

Vrstica utrip-amplituda prikazuje utripe in relativno moč srčnega utripa. Ko zaznani utrip postane močnejši, zasveti več stolpcev.

## Level of perfusion (Raven pretoka krvi)

Raven pretoka krvi (LofP) je relativni odčitek moči utripa na mestu spremljanja. LofP je številčna vrednost, ki označuje moč infrardečega (IR) povratnega signala iz mesta spremljanja. Vrednosti LofP so prikazane v območju od 0,02 odstotka (zelo nizka moč utripa) do 20 odstotkov (zelo visoka moč utripa). LofP je relativna številka, ki je odvisna od mesta spremljanja in pacienta, kakor tudi od spremenljivih fizioloških stanj.

Naprava Masimo prikaže LofP kot številčno vrednost, poimenovano Perfusion Index (Indeks pretoka krvi). Naprava Nonin prikaže LofP kot obarvano (rumeno ali rdečo) vrednost samo, kadar je v skladu z algoritmom senzorja vrednost LofP prenizka.

Med namestitvijo senzorja se lahko LofP uporabi za ocenjevanje primernosti mesta uporabe, pri čemer se izbere mesto z najvišjo številčno vrednostjo LofP. Učinkovitost med premikanjem se izboljša, če je senzor nameščen na mesto z najmočnejšo amplitudo utripa (najvišja številčna vrednost LofP). Pri spremljanju gibanja vrednosti LofP bodite pozorni na spremembe fiziološkega stanja.

## Upravljanje alarmov SatSeconds™

Funkcija SatSeconds je sistem za upravljanje alarmov SpO<sub>2</sub>, na voljo samo pri monitorjih, ki so opremljeni s tehnologijo Nellcor™ SpO<sub>2</sub> OxiMax™.

Funkcija SatSeconds je produkt časa in stopnje, ko je pacient zunaj meje alarma za SpO<sub>2</sub>. Na primer, tri točke pod mejo alarma v 10 sekundah so enake 30 sekundam SatSeconds. Alarm se sproži samo, če posamezna desaturacija doseže mejo SatSeconds. Funkcijo SatSeconds upravljajo zdravstveni delavci in jo je mogoče nastaviti na 0, 10, 25, 50, ali 100 sekund SatSeconds. Če je dogodek desaturacije odpravljen v prednastavljenem času brez poseganja, se ura samodejno ponastavi in monitor ne sproži alarma.



**OPOMBA** V funkcijo SatSeconds je vgrajen varnostni protokol, ki sproži alarm, če v času 1 minute pride do treh kršitev SpO<sub>2</sub>, ne glede na vrednost ali trajanje.

## Intervalna meritev SpO<sub>2</sub>

Intervale lahko nastavite v profilu Intervals (Intervali) ali Office (Pisarna), vendar je profil Intervals (Intervali) na voljo samo za meritve NIBP. Navodila za nastavitve intervalov najdete v razdelku "Interv ali". Za opis učinka na prikazane in prenesene vrednosti frekvence srčnega utripa za napravo SpO<sub>2</sub> glejte navodila za uporabo proizvajalca naprave SpO<sub>2</sub>.

## Merjenje SpO<sub>2</sub> in frekvence srčnega utripa

Senzor SpO<sub>2</sub> meri nasičenost s kisikom in frekvenco srčnega utripa. Pri monitorjih, opremljenih s senzorjem Masimo SpO<sub>2</sub> za prst, senzor SpO<sub>2</sub> lahko meri tudi frekvenco dihanja. (Izbirno, za možnosti nadgradnje, ki so na voljo, si oglejte *servisni priročnik*.) Nasičenost s kisikom je prikazana kot odstotek od nič (0) do 100 %. Vrednosti nasičenosti s kisikom in frekvence srčnega utripa se posodobita in osvežita vsako sekundo, ± 0,5 sekunde.



**OPOZORILO** Tveganje za netočne meritve. Za monitorje, opremljene z modulom Masimo, uporabljajte samo senzorje in dodatno opremo Masimo.



**OPOZORILO** Tveganje za netočne meritve. Za monitorje, opremljene z modulom Nellcor, uporabljajte samo senzorje in dodatno opremo Nellcor.



**OPOZORILO** Tveganje za netočne meritve. Huda slabokrvnost lahko povzroči nepravilne meritve SpO<sub>2</sub>.



**OPOZORILO** Tveganje za netočne meritve. Pulzni oksimeter se lahko uporablja med defibrilacijo, vendar so v tem primeru meritve lahko nepravilne do 20 sekund.



**OPOZORILO** Tveganje za netočne meritve. Če so senzorji nepravilno nameščeni ali niso dobro priključeni, lahko pride do previsokih ali prenizkih vrednosti meritev dejanske nasičenosti arterijske krvi s kisikom.



**OPOZORILO** Tveganje za netočne meritve. Zaradi zamašitve vene lahko pride do prenizkih vrednosti meritev dejanske nasičenosti arterijske krvi s kisikom. Da se temu izognete, na mestu spremljanja zagotovite ustrezen pretok venske krvi. Senzorja ne nameščajte nižje od višine srca (npr. senzor, nameščen na roki pacienta, ki leži v postelji in ima roko spuščeno do tal).



**OPOZORILO** Tveganje za netočne meritve. Za monitorje, opremljene z modulom Nonin, uporabljajte samo senzorje in dodatno opremo Nonin.





**OPOZORILO** Pulzi intraaortne balonske črpalke lahko navidezno povečajo frekvenco srčnega utripa, prikazano na monitorju. Frekvenco srčnega utripa pacienta preverite z meritvijo frekvence srčnega utripa na napravi EKG.



**OPOZORILO** Tveganje poškodb pacienta. Senzorjev ali kablov pacienta nikoli ne poskušajte predelati, prilagoditi ali reciklirati. S tem lahko poškodujete električne komponente.



**OPOZORILO** Tveganje poškodb pacienta. Pulzni oksimeter NI namenjen za zaznavanje apneje.



**OPOZORILO** Tveganje poškodb pacienta. Senzorje Masimo za enkratno uporabo uporabljajte samo za enega pacienta, da preprečite navzkrižne okužbe.



**OPOZORILO** Tveganje poškodb pacienta. Za pritrditev senzorja na merilno mesto ne uporabljajte lepilnega traku; to lahko povzroči motnje v pretoku krvi in nepravilne meritve. Uporaba dodatnega lepilnega traku lahko povzroči poškodbe kože ali senzorja.



**OPOZORILO** Če ni drugače navedeno, senzorjev ali kablov pacienta ne sterilizirajte z obsevanjem, paro, avtoklavom ali etilen oksidom. Preberite navodila za čiščenje v Navodilih za uporabo senzorjev Masimo, ki so namenjeni ponovni uporabi.



**OPOZORILO** Tveganje poškodb pacienta. Zaradi hude slabokrvnosti ali podhladitve pacienta lahko naprava izgubi signal srčnega utripa.



**OPOZORILO** Modul SpO2 je empirično umerjen na podlagi spremljanja zdravih odraslih prostovoljcev z normalnimi ravnmi karboksihemoglobina (COHb) in methemoglobina (MetHb).



**OPOZORILO** Pulzni oksimeter morda ne bo mogel pridobiti meritev življenjskih znakov, če je na senzor usmerjena zelo močna svetloba, kot je pulzirajoča svetloba stroboskopa.



**OPOZORILO** Meritve frekvence srčnega utripa včasih ne zaznajo nekaterih primerov aritmije, ker temeljijo na optičnem zaznavanju utripa perifernega pretoka krvi. Pulznega oksimetra ne uporabljajte kot nadomestek ali zamenjavo za analizo aritmije z napravo EKG.



**OPOZORILO** Pulzni oksimeter uporabljajte za zgodnje opozarjanje. Če meritve kažejo na hipoksemijo pacienta, vzorce krvi analizirajte z laboratorijskimi instrumenti za natančnejše razumevanje stanja pacienta.



**OPOZORILO** Na točnost meritev SpO<sub>2</sub> lahko vplivajo naslednji dejavniki:

- povišane ravni skupnega bilirubina
- povišane ravni methemoglobina (MetHb)
- povišane ravni karboksihemoglobina (COHb)
- motnje v sintezi hemoglobina
- nizek pretok krvi na mestu spremljanja
- prisotnost nekaterih intravaskularnih barvil v koncentracijah, ki zadostujejo za spremembo običajne pigmentacije arterijske krvi pacienta
- premikanje pacienta
- stanja pacienta, kot na primer drgetanje in vdihavanje dima
- artefakti zaradi premikanja
- lakirani nohti
- nizka nasičenost s kisikom
- nizek ali visok krvni tlak
- močna vazokonstrikcija
- šok ali zastoj srca
- venske pulzacije ali nenadne in velike spremembe frekvence srčnega utripa
- bližina okolja za MRI
- vlaga na senzorju
- premočna osvetlitev okolja, zlasti fluorescenčna
- uporaba napačnega senzorja
- pretesno nameščen senzor



**POZOR** Ob uporabi pulznega oksimetra med obsevanjem celotnega telesa mora biti senzor zunaj polja obsevanja. Če je senzor izpostavljen obsevanju, je lahko meritev napačna ali pa lahko naprava med obdobjem aktivnega obsevanja izmeri vrednost nič.



**POZOR** Instrument mora biti konfiguriran tako, da se ujema s frekvenco lokalnega napajalnega voda, kar omogoča odpravo šumov zaradi fluorescenčne svetlobe in drugih virov.



**POZOR** Bodite previdni pri namestitvi senzorja na mesto, kjer je koža poškodovana. Če na takšno mesto pritiskate ali pritrdite lepilni trak, lahko pride do slabše prekrvavitve in/ali nadaljnjih poškodb kože.



**POZOR** Če se pogosto prikazuje sporočilo za nizek pretok krvi, poiščite mesto za merjenje z boljšim pretokom krvi. Med tem časom opazujte pacienta in po potrebi preverite stanje oksigenacije na drug način.



**POZOR** Prekrvavitev distalno od senzorja je treba redno preverjati.



**POZOR** Senzorja ne predelujte ali spreminjajte na kakršen koli način. Spremembe in predelave lahko vplivajo na delovanje ali točnost.

1. Preverite, ali je kabel senzorja priključen na monitor.



**OPOZORILO** Tveganje poškodb pacienta. Senzor in kabelski podaljšek sta namenjena izključno priključitvi na opremo za pulzno oksimetrijo. Teh kablov nikoli ne priključujte na računalnik ali drugo podobno napravo. Vedno upoštevajte proizvajalčeva navodila za vzdrževanje in uporabo senzorja.

2. Očistite mesto namestitve. Odstranite vse, kar bi lahko vplivalo na delovanje senzorja, kot na primer lak za nohte.



**OPOMBA** Senzorjev za enkratno uporabo ne uporabljajte na pacientih, ki so alergični na lepilo.

3. Senzor pritrdite na pacienta v skladu s proizvajalčevimi navodili za uporabo ter upoštevajte vsa opozorila in svarila.



**OPOMBA** Če potrebujete sterilen senzor, izberite senzor, ki je potrjeno steriliziran in upoštevajte proizvajalčeva navodila za sterilizacijo senzorja.

Senzor in manšeto NIBP namestite na različni okončini, da zmanjšate število nepotrebnih alarmov pri istočasni meritvi teh parametrov.



**OPOMBA** Za pravilno izbiro senzorja preberite navodila za uporabo proizvajalca senzorja.

4. Prepričajte se, da se podatki o SpO2 in frekvenci srčnega utripa na monitorju prikažejo v 6 sekundah od pritrditve senzorja na pacienta.



**OPOZORILO** Tveganje poškodb pacienta. Zaradi nepravilne namestitve senzorja ali predolge uporabe senzorja lahko pride do poškodbe tkiv. Redno preverjajte mesto namestitve senzorja, kot je navedeno v navodilih proizvajalca senzorja.

Med merjenjem SpO2 prikazano frekvenco srčnega utripa pridobiva senzor. Če modul SpO2 ni na voljo, frekvenco srčnega utripa pridobi modul NIBP. Vir frekvence srčnega utripa, SpO2 ali NIBP, je označen na monitorju.

Če med merjenjem v načinu intervalov odstranite senzor, se oglasi alarm.

Če na pacientu dlje časa izvajate neprekinjeno meritev SpO2, morate senzor namestiti na drugo mesto vsake tri ure oziroma v skladu z navodili proizvajalca senzorja.

## Okvir Pulse rate (Frekvenca srčnega utripa)

Okvir frekvence srčnega utripa je prikazan na zgornji desni strani zavihka Home (Osnovno). V okviru frekvence srčnega utripa so prikazani podatki, informacije in upravljalni elementi za odčitavanje vrednosti utripa.

Frekvenco srčnega utripa običajno zaznava senzor SpO2. Če senzor SpO2 ni na voljo, je vrednost frekvence srčnega utripa izpeljana iz modula NIBP ali pa se pridobi ročno.

Vir meritve frekvence srčnega utripa je prikazan pod številčnim prikazom frekvence srčnega utripa.



**OPOZORILO** Tveganje za netočne meritve. Na meritve frekvence srčnega utripa, pridobljene s pomočjo manšete za merjenje krvnega tlaka ali senzorja SpO2, lahko vplivajo artefakti, zato so lahko manj natančne kot meritve srčnega utripa, pridobljene z EKG ali ročnim merjenjem utripa.

## Konfiguriranje alarmov za frekvenco srčnega utripa

Za konfiguracijo alarmov za frekvenco srčnega utripa morate biti v profilu Intervals (Intervali).

1. Dotaknite se zavihka **Alarms** (Alarmi).
2. Dotaknite se navpičnega zavihka **Pulse rate** (Frekvenca srčnega utripa).
3. S številčnico ali gumbom ▲ oziroma ▼ vnesite želeno zgornjo ali spodnjo mejo alarmov.
4. Dotaknite se zavihka **Home** (Osnovno).

V upravljalnem gumbu Pulse Rate Alarm Limit (Meja alarma za frekvenco srčnega utripa) se prikažejo nove nastavitve alarmov.

## Alarmi SpO2

### Omejitve alarmov za SpO2

Spodnja meja alarma je 50–98 %. Zgornja meja alarma je 52–100 %.

### Konfiguriranje alarmov za SpO2

1. Preverite, ali uporabljate profil Intervals (Intervali), ki vsebuje zavihek Alarms (Alarmi).
2. Dotaknite se zavihka **Alarms** (Alarmi).
3. Dotaknite se navpičnega zavihka **SpO2**.
4. S številčnico ali gumbom ▲ oziroma ▼ vnesite želeno zgornjo ali spodnjo mejo alarmov.
5. Dotaknite se zavihka **Home** (Osnovno).

V upravljalnem gumbu Alarm Limit (Meja alarma) se prikažejo nove nastavitve alarmov.

## Frekvenca dihanja (RR)

Monitor frekvenco dihanja meri z analizo fotopletizmograma SpO2 (RRp). Pri monitorjih, opremljenih s senzorjem Masimo SpO2 za prst, senzor SpO2 lahko meri tudi frekvenco dihanja. (Izbirno, za možnosti nadgradnje, ki so na voljo, si oglejte *servisni priročnik*.)

### Meritve frekvence dihanja (s senzorjem Masimo SpO2)

Biozdružljivost senzorjev SpO2 proizvajalca Masimo, ki se uporabljajo v kombinaciji z monitorjem, je bila preizkušena v skladu s standardom ISO 10993.



**OPOZORILO** Tveganje poškodb pacienta. Pripomoček Pulse CO-Oximeter vklopite in uporabljajte šele, ko se prepričate, da je pravilno nameščen.



**OPOZORILO** Pripomočka Pulse CO-Oximeter ne uporabljajte, če je videti poškodovan ali če sumite, da je poškodovan.



**OPOZORILO** Tveganje poškodb pacienta. Če se vam zdi izmerjena vrednost nezanesljiva, najprej preverite življenjske znake pacienta na druge načine, nato pa preverite, ali pripomoček Pulse CO-Oximeter pravilno deluje.



**OPOZORILO** Tveganje za netočne meritve. Do netočnih meritev frekvence dihanja lahko pride zaradi naslednjega:

- Nepravilna uporaba senzorja
- Nizek pretok arterijske krvi
- Artefakti zaradi premikanja
- Nizka nasičenost arterijske krvi s kisikom
- Prekomerni okoljski šumi



**OPOZORILO** Tveganje za netočne meritve. Vzroki nepravilnih vrednosti SpO2 so lahko naslednji:

- Nepravilna uporaba ali namestitvev senzorja
- Povečane ravni COHb ali MetHb: povečane vrednosti COHb ali MetHb so mogoče ob navidezno normalni vrednosti SpO2. Ob sumu na povečane ravni COHb ali MetHb je treba opraviti laboratorijsko analizo vzorca krvi (CO-oksimetrija).
- Povišane ravni bilirubina
- Povečane ravni nenormalnih oblik hemoglobina
- Vazospastične motnje, na primer Raynaudova bolezen, in periferna vaskularna bolezen
- Hemoglobinopatije in motnje v sintezi hemoglobina, kot so talasemije, bolezen hemoglobina S (Hb S), bolezen hemoglobina C (Hb C), srpastocelična anemija itd.
- Hipokapnična in hiperkapnična stanja
- Huda anemija
- Zelo nizek pretok arterijske krvi
- Artefakt zaradi prekomernega premikanja
- Nenormalne venske pulzacije ali zožitve ven
- Huda vazokonstrikcija ali hipotermija
- Arterijski katetri in intraaortna balonska črpalka
- Intravaskularna barvila, na primer indocianin zelena ali metilen modra
- Zunanja barvila in teksture, na primer lak za nohte, akrilni nohti, bleščice itd.
- Rojstna znamenja, tetovaže, kožna razbarvanja, vlažna koža, deformacije ali anomalije prstov itd.
- Motnje pigmentacije kože



**OPOZORILO** Moteče snovi: barvila ali katere koli snovi z barvili, ki spremenijo običajno barvo krvi, lahko privedejo do napačnih meritev.



**OPOZORILO** Pripomoček Pulse CO-Oximeter se ne sme uporabljati kot edina osnova za diagnozo ali odločitve glede zdravljenja. Uporabljati ga je treba sočasno z upoštevanjem kliničnih znakov in simptomov.



**OPOZORILO** Pripomoček Pulse CO-Oximeter se ne sme uporabljati kot edina osnova za diagnozo ali odločitve glede zdravljenja v zvezi s sumom na zastrupitev z ogljikovim monoksidom; uporabljati ga je treba skupaj z dodatnimi metodami ocenjevanja kliničnih znakov in simptomov.



**OPOZORILO** Pripomoček Pulse CO-Oximeter ni monitor za spremljanje apneje.



**OPOZORILO** Pripomoček Pulse CO-Oximeter se lahko uporablja med defibrilacijo, vendar lahko to vpliva na točnost in razpoložljivost parametrov ter meritev.



**OPOZORILO** Pripomoček Pulse CO-Oximeter se lahko uporablja med elektrokavterizacijo, vendar lahko to vpliva na točnost in razpoložljivost parametrov ter meritev.



**OPOZORILO** Pripomoček Pulse CO-Oximeter se ne sme uporabljati za analizo aritmije.



**OPOZORILO** Modul SpO2 je empirično umerjen na podlagi spremljanja zdravih odraslih prostovoljcev z normalnimi ravnmi karboksihemoglobina (COHb) in methemoglobina (MetHb).



**OPOZORILO** Pripomočka Pulse CO-Oximeter ali njegove dodatne opreme ne prilagajajte, popravljajte, odpirajte, razstavljajte ali spreminjajte. Pride lahko do poškodb osebja ali okvar opreme. Pripomoček Pulse CO-Oximeter po potrebi pošljite na servisiranje.



**OPOZORILO** Na meritve, ki temeljijo na optični pletizmografiji (npr. SpO2 in RRp), lahko vpliva naslednje:

- Nepravilna uporaba senzorja ali uporaba napačnega senzorja.
- Manšeta za merjenje krvnega tlaka je nameščena na isti roki kot senzor.
- Intravaskularna barvila, na primer indocianin zelena ali metilen modra.
- Zožitev ven.
- Nenormalne venske pulzacije (npr. trikuspidalna regurgitacija, Trendelenburgov položaj).
- Nenormalni ritmi utripa zaradi fizioloških stanj ali zunanjih dejavnikov (npr. srčne aritmije, intraaortni balon itd.).
- Zunanja barvila in teksture, na primer lak za nohte, akrilni nohti, bleščice itd.
- Vlažna koža, rojstna znamenja, kožna razbarvanja, spremembe na nohtih, deformirani prsti ali tujki, ki motijo snop svetlobe.
- Povišane ravni skupnega bilirubina.
- Fiziološka stanja, ki bistveno vplivajo na odklon disociacijske krivulje za kisik.
- Fiziološko stanje, ki lahko vpliva na vazomotorni tonus ali spremembe vazomotornega tonusa.

## Okvir frekvence dihanja (RR)



**OPOMBA** Frekvenca dihanja se uporablja samo pri monitorju, ki je opremljen s senzorjem Masimo SpO2 za prst.

V okviru frekvence dihanja (RR) so prikazani podatki funkcije pulzne oksimetrije. Numerični prikaz frekvence dihanja (RR) prikazuje vdihne na minuto (vdih./minuto). Funkcije tega pogleda se razlikujejo glede na izbrani profil in vrsto pacienta, vendar za vse profile velja, da so v okviru lahko prikazane meritve frekvence dihanja.

Na zaslonu ostane prikazana zadnja meritev frekvence dihanja, dokler se ne dotaknete gumba Save (Shrani) ali Clear (Počisti) oziroma ne izvedete nove meritve. Okvir frekvence dihanja (RR) ostane prazen, če ni bila pridobljena nobena meritev frekvence dihanja. Meritve frekvence dihanja so na voljo samo za dve vrsti pacientov, in sicer za odrasle in otroke.

- Pri odraslih je spodnja meja za alarm od 5 do 67 vdihov/min.
- Pri odraslih je zgornja meja za alarm od 7 do 69 vdihov/min.

- Pri otrocih je spodnja meja za alarm od 5 do 67 vdihov/min.
- Pri otrocih je zgornja meja za alarm od 7 do 69 vdihov/min.

Odčitek frekvence dihanja se posodobi vsako sekundo, +/- 0,5 sekunde.



**OPOMBA** Za novorojenčke je mogoč ročni vnos.

- Pri novorojenčkih je spodnja meja za alarm od 1 do 96 vdihov/min.
- Pri novorojenčkih je zgornja meja za alarm od 3 do 98 vdihov/min.

## Alarmi za frekvenco dihanja

### Omejitve alarmov za frekvenco dihanja

- Pri odraslih je spodnja meja za alarm od 5 do 67 vdihov/min.
- Pri odraslih je zgornja meja za alarm od 7 do 69 vdihov/min.
- Pri otrocih je spodnja meja za alarm od 5 do 67 vdihov/min.
- Pri otrocih je zgornja meja za alarm od 7 do 69 vdihov/min.

### Meje alarmov za frekvenco dihanja

- Pri novorojenčkih je spodnja meja za alarm od 1 do 96 vdihov/min.
- Pri novorojenčkih je zgornja meja za alarm od 3 do 98 vdihov/min.

### Konfiguriranje alarmov za frekvenco dihanja

1. Preverite, ali uporabljate profil Intervals (Intervali), ki vsebuje zavihek Alarms (Alarmi).
2. Dotaknite se zavihka **Alarms** (Alarmi).
3. Dotaknite se navpičnega zavihka **Respiration rate** (Frekvenca dihanja).
4. S številčnico ali gumbom ▲ oziroma ▼ vnesite želeno zgornjo ali spodnjo mejo alarmov.
5. Dotaknite se zavihka **Home** (Osnovno).

V upravljalnem gumbu Alarm Limit (Meja alarma) se prikažejo nove nastavitve alarmov.

## Vrednosti po meri (vrednosti zgodnjih opozoril)



**OPOZORILO** Tveganje za varnost pacientov. Ocene po meri in sporočila so smernice, ki dopolnjujejo protokole vaše ustanove; **ocen po meri ne zamenjajte za fiziološke alarme pacienta**. Za zagotavljanje varnosti pacientov je treba uporabiti in ohraniti ustrezne nastavitve alarmov.

Ocenjevanje po meri se opredeli s pomočjo orodja Configuration tool (Orodje za konfiguracijo) na spletnem mestu podjetja Welch Allyn. Zaporedje parametrov, ki se pojavijo pri ocenjevanju po meri, je enako zaporedju, ki ste ga vnesli v Configuration tool (Orodje za konfiguracijo).

Ocenjevanje po meri omogoča konfiguracijo določenih parametrov v skladu s standardi, ki jih uporablja vaša ustanova in na podlagi katerih se izračunajo ocene spremljanja pacientov. Te ocene nato glede na izbrane parametre ustvarjajo sporočila o stanju pacientov. Sporočila so namenjena samo opozarjanju.

## Modifikatorji in ročni parametri

Modifikatorji vam omogočajo shranjevanje dodatnih informacij o meritvah za določenega pacienta:

- Modifikatorji po meri so odvisni od ustanove ali enote; modifikatorje po meri je treba nastaviti ob začetni konfiguraciji, ki jo zahteva vaša ustanova.

Ročni parametri so osnovne meritve, kot na primer višina, teža, temperatura in bolečina, ki jih lahko ročno vnesete v monitor.

## Vnos vrednosti po meri (dodatni parametri)



**OPOMBA** Pooblaščen osebje lahko izbere in konfigurira vrednosti po meri in nastavi ročne parametre in modifikatorje s spletnim orodjem za konfiguracijo.



**OPOMBA** Če izberete ročne parametre, je v okviru *Manual parameters* (Ročni parametri) na začetnem zaslonu prikazanih samo pet vrst parametrov.

1. Na zavihku Home (Osnovno) se dotaknite zelenega parametra za vrednosti po meri.
2. Na zaslonu *Additional parameters* (Dodatni parametri) izberite zeleni parameter. Parametri, ki jih izberete, so sproti označeni. Če se želite pomakniti desno in si ogledati več parametrov, se dotaknite ikone >. Če se želite pomakniti levo in si ogledati več parametrov, se dotaknite ikone <.
3. Če je na zaslonu *Additional parameters* (Dodatni parametri) v predelu vrednosti po meri, ki jih je mogoče konfigurirati, več parametrov, se dotikajte možnosti **Next** (Naprej), dokler ne odprete zaslona *Custom score summary* (Povzetek vrednosti po meri).



**OPOMBA** Pred shranjevanjem se prepričajte, da je ID trenutnega pacienta pravilen.

4. Izberite **OK** (V redu).
5. Če se želite vrniti na zavihek Home (Osnovno), se dotaknite možnosti **Next** (Naprej).
6. Za shranjevanje podatkov se dotaknite možnosti **Save** (Shrani).

## Configuration tool (Orodje za konfiguracijo)

Orodje za konfiguracijo je spletno orodje. Orodje za konfiguracijo omogoča nastavljanje nastavitvev naprav v vaši ustanovi. Za več informacij se obrnite na svojega prodajnega zastopnika.

## Napredne nastavitve

Za informacije o naprednih nastavitvah preberite servisni priročnik monitorja Connex Spot.



## Vzdrževanje in servisiranje

---

### Izvajanje rednih pregledov

1. Vsaj enkrat na dan preverite naslednje:
  - Zvok zvočnika, zlasti ob zagonu
  - Poravnano zaslon na dotik
  - Datum
  - Uro
2. Vsaj enkrat na teden vizualno preglejte naslednje:
  - Monitor zaradi morebitnih poškodb in umazanije
  - Vse kable in priključke zaradi poškodb ali umazanije
  - Brezhibno stanje vseh mehanskih delov, vključno s pokrovi
  - Berljivost in nameščenost vseh varnostnih nalepk na monitorju
  - Vso dodatno opremo (manšete, cevke, sonde, senzorje) zaradi obrabljenosti ali poškodb
  - Zadnjo popravljeno različico dokumentacije monitorja
3. Vsaj enkrat na mesec vizualno preglejte naslednje:
  - Kolesa premičnega stojala zaradi morebitne obrabljenosti in nepravilnega delovanja
  - Pritrdilne vijake na stenskih enotah ali vozičkih zaradi morebitne razrahljanosti in obrabljenosti

#### Pregled

Redno preverjajte, ali so pripomoček CMS ali dodatna oprema obrabljeni ali drugače poškodovani. Če opazite znake poškodb, okvare instrumenta ali če instrument ne deluje pravilno oziroma opazite spremembe v delovanju, pripomočka ne uporabljajte. Za pomoč se obrnite na službo za tehnično podporo podjetja Hillrom.

### Zamenjava baterije monitorja





**OPOZORILO** Tveganje telesnih poškodb. Nepravilno ravnanje z baterijo lahko povzroči segrevanje, dim, eksplozijo ali požar. Ne povzročite kratkega stika in ne poskušajte zdrobiti, sežigati ali razstavljati baterije. Baterij nikoli ne zavrzite v zabojnike za smeti. Baterije vedno reciklirajte v skladu z nacionalnimi ali lokalnimi predpisi.

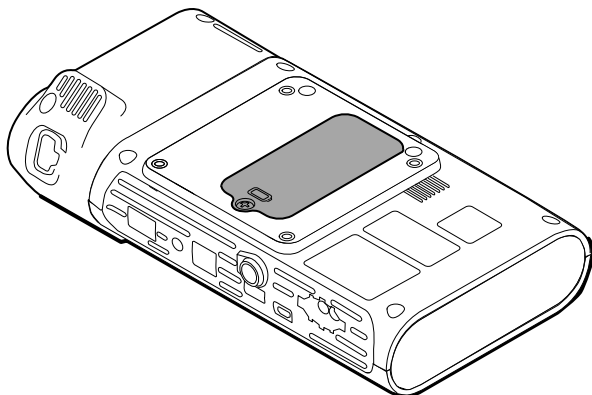

**OPOZORILO** Uporabljajte samo dodatno opremo, ki jo je odobrilo podjetje Welch Allyn, in jo uporabljajte v skladu s proizvajalčevimi navodili za uporabo. Uporaba neodobrene dodatne opreme na monitorju lahko ogrozi varnost pacienta in upravljavca ter učinkovitost in natančnost izdelka in povzroči razveljavitev garancije.

1. Za dostop do pokrova baterije monitor položite na ravno površino z zaslonom obrnjenim navzdol.



2. Poiščite pokrov baterije, ki je označen s simbolom .
3. S križnim izvijačem odvijte varnostni vijak na dnu pokrova baterije in odstranite pokrov.
4. Iz prostora za baterijo odstranite staro baterijo.
5. Izključite konektor baterije iz priključka baterije na monitorju.
6. Konektor nove baterije vstavite v priključek baterije na monitorju.
7. Vstavite novo baterijo v prostor za baterijo.
8. Ponovno namestite pokrov baterije in privijte varnostni vijak na dnu pokrova baterije.



**OPOMBA** Vijaka ne privijte premočno.

## Zamenjava baterije delovne površine APM.

Preden odstranite baterijo delovne površine APM, izklopite monitor in izključite napajalni kabel iz električne vtičnice.



**OPOMBA** Za odstranjevanje baterije delovne površine APM vam ni treba odstraniti delovne površine APM iz stojala.

1. Odvijte varnostni vijak za pritrditev pokrova baterije na dnu delovne površine APM.

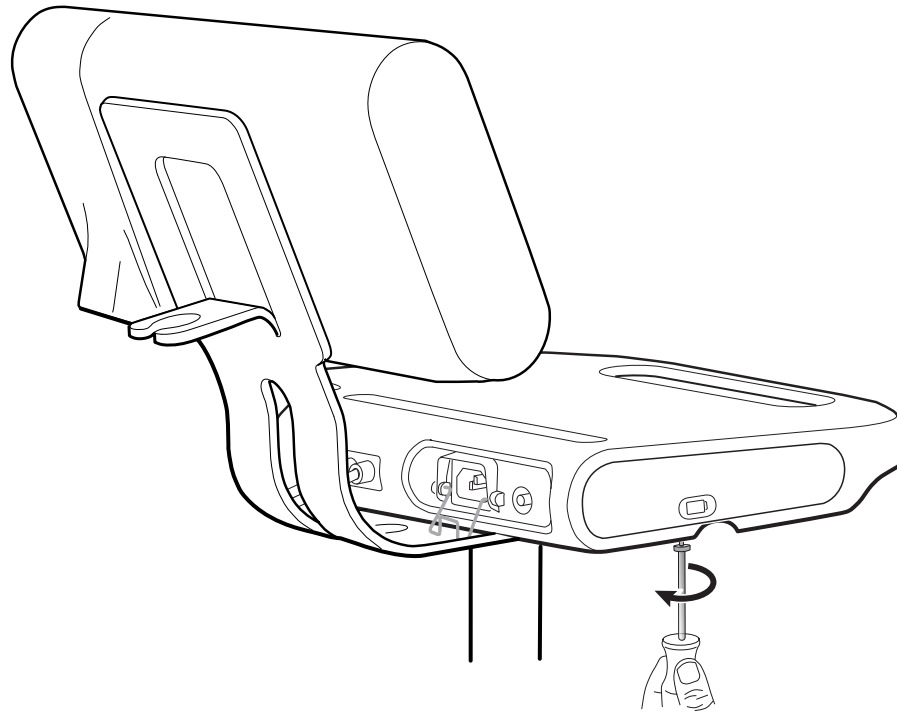

2. Odstranite pokrov baterije in ga postavite na stran.

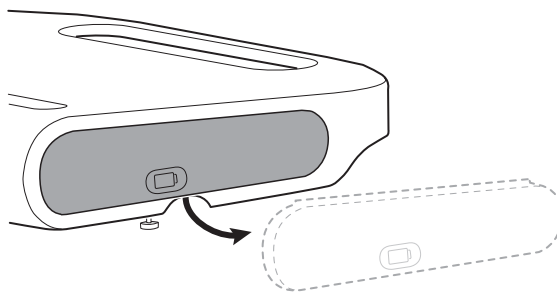

3. Z eno roko previdno dvignite zapah, z drugo roko pa povlecite jeziček na vrhu baterije, da odstranite baterijo iz reže.

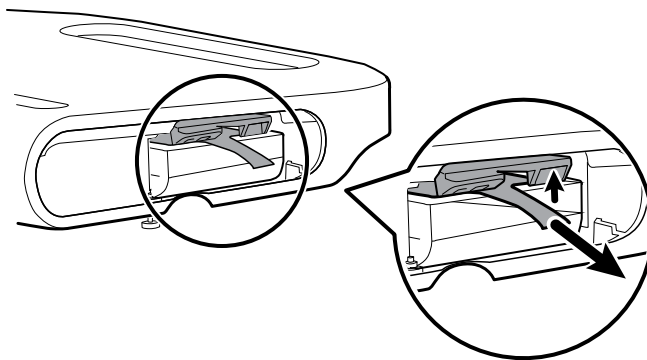

4. V režo potisnite novo baterijo.



**OPOMBA** Zagotovite, da je jeziček na vrhu baterije obrnjen proti vam.

5. Ponovno namestite pokrov baterije in privijte varnostni vijak na dnu delovne površine APM.

## Zahteve za čiščenje

V tem poglavju so predstavljeni postopki za čiščenje monitorja Connex Spot (vključno z monitorjem, stojali, delovno površino APM, dodatno opremo ter košaro in predali za dodatno opremo).

Podjetje Welch Allyn potrjuje, da je ob upoštevanju teh navodil monitor Connex Spot z zgoraj navedeno dodatno opremo primeren za ponovno uporabo. Čiščenje izvajajte redno, v skladu s protokoli in standardi vaše ustanove ali v skladu z lokalnimi predpisi. Če je monitor vklopljen, zaklenite prikazovalnik.



**OPOZORILO** Tveganje poškodb pacienta. Očistite vso dodatno opremo, vključno s kablji in cevmi, preden jo shranite na napravo ali stojalo. S tem se zmanjša tveganje za navzkrižne in bolnišnične okužbe.



**OPOZORILO** Nevarnost električnega udara. Pred čiščenjem monitorja izključite napajalni kabel AC iz električne vtičnice in vira napajanja.



**OPOZORILO** Nevarnost električnega udara. Monitorja in njegove dodatne opreme NE potaplajte v tekočino ali čistite v avtoklavu. Monitor in njegova dodatna oprema nista toplotno odporna.



**OPOZORILO** Tekočine lahko poškodujejo elektroniko v monitorju. Preprečite razlivanje tekočin po monitorju.



**POZOR** Monitorja ne sterilizirajte. Sterilizacija lahko poškoduje monitor.

Če monitor polijete s tekočino:

1. Izklopite monitor.
2. Izključite napajalni kabel iz električne vtičnice in vira napajanja.
3. Iz monitorja odstranite baterijski sklop.
4. Obrišite monitor, da se posuši.



**OPOMBA** Če je tekočina zašla v notranjost monitorja, ga ne uporabljajte, dokler se ne posuši ter ga ne pregleda in preizkusi usposobljeni serviser.

5. Ponovno namestite baterijski sklop.
6. Ponovno priključite napajalni kabel.
7. Vključite monitor in pred uporabo preverite, ali pravilno deluje.

## Priprava na čiščenje opreme



**POZOR** Nekatera čistilna sredstva niso primerna za vse sestavne dele naprave. Uporabljajte samo odobrena čistilna sredstva in upoštevajte omejitve, navedene v spodnji tabeli, ki veljajo za nekatere sestavne dele. Neodobrena čistilna sredstva lahko poškodujejo sestavne dele.



**POZOR** Za čiščenje kovinskih električnih kontaktov nikoli ne uporabljajte belilnih sredstev. Ta sredstva poškodujejo napravo.

Izberite čistilno sredstvo, navedeno v spodnji tabeli.

### Skupina 1. Izdelki, odobreni za vse sestavne dele monitorja Connex Spot

| Čistilno sredstvo                            | Dodatne informacije    |
|--|------------------------|
| Accel INTERVention                           |                        |
| Accel TB                                     |                        |
| CaviWipes                                    |                        |
| Univerzalne robce Clinell®                   |                        |
| Čistilo Oxiver TB                            |                        |
| Krpa Sani-Cloth® Plus                        |                        |
| Krpa Super Sani-Cloth®                       |                        |
| 70-odstotna raztopina izopropilnega alkohola | Nanesite na čisto krpo |

## Skupina 2. Izdelki, ki niso odobreni za vse sestavne dele monitorja Connex Spot



**OPOMBA** Naslednja čistilna sredstva NISO odobrena za čiščenje monitorjev Connex Spot, opremljenih s termometrom Braun ThermoScan PRO 6000.

| Čistilno sredstvo                                     | Dodatne informacije             |
|---|---------------------------------|
| Robčki Bacillol® AF                                   | Ni odobreno za čiščenje zaslona |
| Cleancide   |                                 |
| Robčki Clinitex® Detergent                            | Ni odobreno za čiščenje zaslona |
| Robčki Clorox Dispatch                                | Ni odobreno za čiščenje zaslona |
| Clorox Fuzion   | Ni odobreno za čiščenje zaslona |
| Clorox HealthCare germicidno čistilo na osnovi belila |                                 |
| Robčki Mikroqid® AF                                   | Ni odobreno za čiščenje zaslona |
| Ročki Oxivir® 1                                       | Ni odobreno za čiščenje zaslona |
| Oxivir Plus, raztopina v razmerju 1 : 40              | Ni odobreno za čiščenje zaslona |
| Robčki Reynard Neutral Detergent Wipes                | Ni odobreno za čiščenje zaslona |
| Robčki Reynard Premier Disinfectant Wipes             | Ni odobreno za čiščenje zaslona |
| Robčki Sani-Cloth Active                              | Ni odobreno za čiščenje zaslona |

| Čistilno sredstvo               | Dodatne informacije  |
|---------------------------------|--|
| Belilo Sani-Cloth®              | Ni odobreno za čiščenje zaslona  |
| Robčki Sani-Cloth® Prime        | Ni odobreno za čiščenje zaslona  |
| Sekusept™ Plus, 1,5-% raztopina | Ni odobreno za čiščenje zaslona  |
| Koncentrat Super HDQ® L10       | Razredčite v razmerju 15 ml na 3,78 l vode (1 : 256) in nanesite na čisto krpo |
| Čistilni robčki Tuffie5         |  |
| Robčki Viraguard                | Ni odobreno za čiščenje zaslona  |
| Virex II (256)                  | Razredčite v razmerju 15 ml na 3,78 l vode (1 : 256) in nanesite na čisto krpo |
| 10-odstotna raztopina belila    | (0,5–1 % natrijev hipoklorit) nanesite na čisto krpo                           |

## Odstranjevanje tekočin, ki se polijejo po monitorju

Tekočine lahko poškodujejo elektroniko v monitorju. Če se po monitorju polije tekočina, sledite naslednjim korakom.

1. Izklopite monitor.
2. Izključite napajalni kabel iz električne vtičnice in vira napajanja.
3. Iz monitorja odstranite baterijski sklop.
4. Obrišite monitor, da se posuši.
5. Ponovno namestite baterijski sklop.
6. Ponovno priključite napajalni kabel.
7. Vklopite monitor in pred uporabo preverite, ali pravilno deluje.

Če je tekočina zašla v notranjost monitorja, ga ne uporabljajte, dokler se ne posuši ter ga ne pregleda in preizkusi usposobljeni serviser.

## Čiščenje opreme

Zaklepanje zaslona preprečuje prikaz informacij o pacientih in nenamerne vnose, kar je lahko koristno pri čiščenju prikazovalnika.

Raztopino pripravite v skladu z navodili proizvajalca čistilnega sredstva, če so na voljo, in očistite vse izpostavljene površine monitorja, delovno površino APM, predal(e) za dodatno opremo, kable in stojala. Obrišite vse površine, da odstranite vso vidno umazanijo. Med čiščenjem po potrebi zamenjajte čistilni robček ali krpo.



**OPOZORILO** Nevarnost električnega udara. Ne odpirajte monitorja in ne poskušajte sami izvajati popravil. Uporabnik ni pooblaščen za servisiranje notranjih delov monitorja. Izvajajte samo rutinske postopke čiščenja in vzdrževanja, ki so posebej opisani v tem priložniku. Pregledovanje in servisiranje notranjih delov opravlja samo usposobljeno servisno osebje.



**POZOR** Sterilizacija lahko poškoduje monitor.

1. Izključite napajalni kabel AC iz električne vtičnice.
2. Obrišite zgornji del monitorja.
3. Obrišite stranska dela ter sprednji in zadnji del monitorja.
4. Odstranite ostanke čistilnih sredstev iz zaslona LCD. Ko zaslon LCD očistite, ga obrišite s čisto krpo, navlaženo z vodo, nato pa ga do suhega obrišite s suho in čisto krpo.
5. Obrišite spodnji del monitorja.
6. Obrišite delovno površino APM.
7. Obrišite predale za dodatno opremo oziroma košaro.
8. Obrišite napajalni kabel AC in napajalnik/kabel USB delovne površine APM.
9. Obrišite stojalo od zgoraj navzdol.

## Sušenje opreme

1. Počakajte, da se vsi sestavni deli, razen zaslona LCD, posušijo na zraku.
2. Zaslon LCD do suhega obrišite čisto krpo.

## Shranjevanje naprave

Napravo shranite v skladu z navodili ustanove ter zagotovite, da bo čista, suha in pripravljena za uporabo.

## Čiščenje dodatne opreme

V dodatno opremo so vključene komponente, kot so manšete in cevke, senzorji SpO2 in kabli, termometri in bralnik črtne kode. Za čiščenje in razkuževanje sledite navodilom proizvajalca dodatne opreme.

Za čiščenje stenskega monitorja in nosilca VESA uporabljajte samo 70-odstotno raztopino izopropilnega alkohola, ki jo nanesete na čisto krpo.

Za termometer Braun ThermoScan PRO 6000 uporabljajte samo odobrena čistilna sredstva, ki so objavljena v proizvajalčevih navodilih za čiščenje. Neodobrena čistilna sredstva lahko poškodujejo napravo in vplivajo na prenos podatkov.

## Čiščenje kontaktov termometra Braun ThermoScan PRO 6000

Delci, ki se naberejo na električnih kontaktih termometra Braun ThermoScan PRO 6000, lahko povzročijo motnje v prenosu podatkov. Za ohranjanje optimalnega delovanja podjetje Welch Allyn priporoča, da kontakte na termometru in nosilcu očistite enkrat na 4 mesece.



**POZOR** Za čiščenje kovinskih električnih kontaktov nikoli ne uporabljajte belilnih sredstev. Ta sredstva poškodujejo napravo.

1. Vatirano palčko nekoliko navlažite s 70 % izopropilnim alkoholom.
2. Termometer odstranite iz nosilca in očistite kovinske električne kontakte termometra z vatirano palčko.

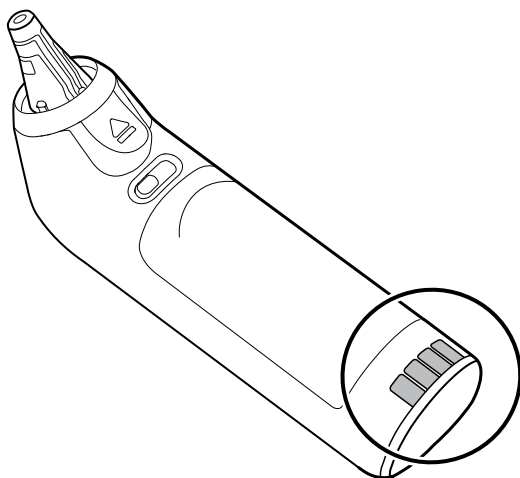

3. Termometer postavite na stran za 1 minuto, da se kontakti posušijo na zraku.
4. Z vatirano palčko očistite kovinske električne stike na nosilcu naprave.

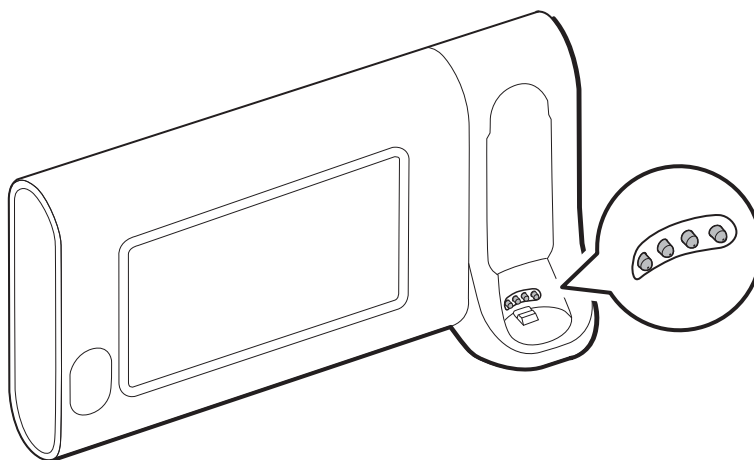

5. Počakajte 1 minuto, da se kontakti posušijo na zraku.
6. Termometer Braun namestite nazaj na nosilec.

## Odstranitev naprave med odpadke

Pri odstranjevanju naprave je treba upoštevati naslednje točke:

1. Upoštevajte navodila za čiščenje v skladu z navodili v tem delu uporabniškega priročnika.
2. Izbrišite vse obstoječe podatke o pacientih/bolnišnici/kliniki/zdravnikih.
3. Ločite materiale pred recikliranjem.
  - Dele sistema je treba razstaviti in reciklirati glede na vrsto materiala.
    - Plastiko je treba reciklirati kot plastične odpadke.
    - Kovino je treba reciklirati kot kovino.
      - Vključuje posamezne sestavne dele, ki so po teži vsaj 90-% izdelane iz kovine.
      - Vključuje tudi vijake in sponke.



- Elektronske sestavne dele, vključno z napajalnim kablom, je treba razstaviti in reciklirati kot odpadno električno in elektronsko opremo (OEEO).
- Baterije je treba odstraniti iz naprave in reciklirati kot v skladu s predpisi za OEEO.

Kupci morajo upoštevati vse zvezne, državne, regionalne in/ali lokalne zakone oziroma predpise, ki urejajo varno odlaganje medicinskih pripomočkov in opreme. V primeru dvomov naj se uporabnik pripomočka najprej obrne na tehnično podporo družbe Hill-Rom, kjer so na voljo informacije o protokolih varnega odlaganja.

Za podrobnejše informacije o odlaganju ali skladnosti glejte [www.welchallyn.com/weee](http://www.welchallyn.com/weee) ali se obrnite na tehnično podporo podjetja Hillrom: [hillrom.com/en-us/about-us/locations/](http://hillrom.com/en-us/about-us/locations/).



## Odpravljanje težav

V tem poglavju so predstavljene tabele tehničnih alarmov in informativna sporočila, vključno z opisi težav, ki ne sprožijo sporočil, s katerimi si lahko pomagata pri odpravljanju težav z monitorjem.



**OPOMBA** Opisi težav brez sproženih sporočil so podani na koncu tega poglavja.

Ko monitor zazna določene dogodke, se v območju stanja naprave na vrhu zaslona pojavi sporočilo. Spodaj so navedene vrste sporočil.

- Informativna sporočila, prikazana na modrem ozadju.
- Alarmi z zelo nizko prioriteto, prikazani na modrozelenem ozadju.
- Alarmi z nizko in srednjo prioriteto, prikazani na rumenem ozadju.
- Alarmi z visoko prioriteto, prikazani na rdečem ozadju.

Sporočila tehničnih alarmov imajo nizko ali zelo nizko prioriteto, razen če so označeni v stolpcu sporočil.

Zdravstveni delavci si ne morejo ogledati dnevnikov alarmov. Vendar pa se vsi dnevniki redno posredujejo podjetju Welch Allyn. V primeru nepredvidenega izpada električne energije se v sistemu ohranijo vse informacije, vključno z dnevniki naprav in podatki pacientov.

Sporočilo lahko zaprete tako, da se ga dotaknete na zaslonu, pri nekaterih sporočilih pa lahko počakate, da se izteče časovna omejitev sporočila.

Tabele uporabljate tako, da v levem stolpcu poiščete sporočilo, prikazano na monitorju. V nadaljevanju vrstice so podani možni vzroki in dejanja, s katerimi lahko poskusite odpraviti težavo.



**OPOMBA** Napotki »Pokličite servis« v spodnjih tabelah pomenijo, da se morate obrniti na usposobljeno servisno osebje vaše ustanove, ki bo raziskalo težavo.

## Sporočila o modulu NIBP

| Sporočilo   | Možni vzrok  | Priporočeni ukrep                         | Prioriteta alarma |
|---|--|---|-------------------|
| User cancelled NIBP reading. (Uporabnik je preklical meritev NIBP.) | Meritev NIBP je bila preklicana s strani uporabnika. | Izbrišite alarm in ponovite meritev NIBP. | Obvestilo         |

| Sporočilo  | Možni vzrok  | Priporočeni ukrep  | Prioriteta alarma |
|--|--|--|-------------------|
| NIBP not functional. (Modul NIBP ne deluje.) 050002  | Meritev NIBP ni na voljo.  | Notranja okvara. Če težave ni mogoče odpraviti, zamenjajte modul.  | Srednja           |
| Unable to determine NIBP; check connections; limit patient movement. (NIBM ni bilo mogoče določiti; preverite priključke; omejite premikanje pacienta.) 050003 | Meritev NIBP je lahko nepravilna, pacient se je premikal ali pa nastavitve za pridobitev meritev pacienta niso pravilne. | Poskrbite za ustrezne nastavitve NIBP/način pacienta. Če težave ni mogoče odpraviti, zamenjajte modul.                                     | Srednja           |
| Unable to determine NIBP; check connections; limit patient movement. (NIBM ni bilo mogoče določiti; preverite priključke; omejite premikanje pacienta.) 050004 | Preveč artefaktov; parametrov krvnega tlaka ni bilo mogoče izračunati.   | Krvnega tlaka ni bilo mogoče določiti. Preverite priključke; omejite premikanje pacienta. Če težave ni mogoče odpraviti, zamenjajte modul. | Nizka             |
| Unable to determine NIBP; check inflation settings. (NIBP ni bilo mogoče določiti; preverite nastavitve napihovanja.) 050005                                   | Nezadostna napihnjnost med poskusom meritve krvnega tlaka.   | Poskrbite za ustrezne nastavitve NIBP/način pacienta. Če težave ni mogoče odpraviti, zamenjajte modul.                                     | Nizka             |
| Unable to determine NIBP; check connections and tubing for kinks. (NIBP ni bilo mogoče določiti; preverite, da priključki in cevke niso zaviti.) 050006        | Cevka NIBP je zavita ali pa je prišlo do napake pri umerjanju pretvornika NIBP.  | Notranja okvara. Če težave ni mogoče odpraviti, zamenjajte modul.  | Srednja           |
| Unable to determine NIBP; check connections; limit patient movement. (NIBM ni bilo mogoče določiti; preverite priključke; omejite premikanje pacienta.) 050007 | Meritev krvnega tlaka je bila prehitro prekinjena.   | Poskrbite za ustrezne nastavitve NIBP/način pacienta. Če težave ni mogoče odpraviti, zamenjajte modul.                                     | Nizka             |
| Unable to determine NIBP; check connections; limit patient movement. (NIBM ni bilo mogoče določiti; preverite priključke; omejite premikanje pacienta.) 050008 | Med poskusom meritve ni bilo izvedenih dovolj korakov.   | Krvnega tlaka ni bilo mogoče določiti. Preverite priključke; omejite premikanje pacienta.  | Nizka             |

| Sporočilo  | Možni vzrok  | Priporočeni ukrep   | Prioriteta alarma |
|--|--|---|-------------------|
| Unable to determine NIBP; check inflation settings. (NIBP ni bilo mogoče določiti; preverite nastavitve napihovanja.) 050009                                   | V izbranem načinu se je pojavila neveljavna informacija o pacientu.          | Poskrbite za ustrezne nastavitve NIBP/način pacienta. Če težave ni mogoče odpraviti, zamenjajte modul.                        | Srednja           |
| Unable to determine NIBP; check connections; limit patient movement. (NIBP ni bilo mogoče določiti; preverite priključke; omejite premikanje pacienta.) 05000A | Med poskusom meritve je bilo ponovno napihovanje izvedeno prepozno.          | Krvnega tlaka ni bilo mogoče določiti. Preverite priključke; omejite premikanje pacienta.                                     | Nizka             |
| Unable to determine NIBP; check inflation settings. (NIBP ni bilo mogoče določiti; preverite nastavitve napihovanja.) 05000B                                   | Med poskusom meritve je bilo preveč poskusov ponovnega napihovanja.          | Krvnega tlaka ni bilo mogoče določiti. Preverite priključke; omejite premikanje pacienta.                                     | Nizka             |
| Unable to determine NIBP; check connections and tubing for kinks. (NIBP ni bilo mogoče določiti; preverite, da priključki in cevke niso zaviti.) 05000C        | Tlaka ni bilo mogoče sprostiti pod mejo varnega tlaka venskega povratka.     | Tlaka v manšeti ni bilo mogoče sprostiti. Preverite, da cevke niso zavite in priključki niso poškodovani.                     | Srednja           |
| NIBP air leak; check cuff and tubing connections (Puščanje zraka NIBP; preverite manšeto in priključke cevk.) 05000D   | V ciklu BP je bilo zaznано puščanje.   | Preverite cevke in priključke.  | Nizka             |
| No display (Ni prikaza)  | Pri poskusu meritve je prišlo do napake varnostnega preverjanja.             | Notranja okvara. Če težave ni mogoče odpraviti, zamenjajte modul.   |                   |
| Unable to determine NIBP; check connections; limit patient movement. (NIBP ni bilo mogoče določiti; preverite priključke; omejite premikanje pacienta.) 05000F | Tlak NIBP ni stabilen in vrednosti pretvornika ni mogoče nastaviti na ničlo. | Tlak NIBP ni stabilen in vrednosti pretvornika ni mogoče nastaviti na ničlo. Če težave ni mogoče odpraviti, zamenjajte modul. | Srednja           |
| NIBP not functional. (Modul NIBP ne deluje.) 050105  | Sporočilo WACP o neujemanju CRC na modulu NIBP.                              | Notranja okvara. Če težave ni mogoče odpraviti, zamenjajte modul.   | Zelo nizka        |

| <b>Sporočilo</b>                                     | <b>Možni vzrok</b>  | <b>Priporočeni ukrep</b>   | <b>Prioriteta alarma</b> |
|--|---|--|--------------------------|
| NIBP not functional. (Modul NIBP ne deluje.) 050201  | Modul NIBP ne izvaja tega sporočila.  | Notranja okvara. Če težave ni mogoče odpraviti, zamenjajte modul.    | Zelo nizka               |
| NIBP not functional. (Modul NIBP ne deluje.) 050202  | Modul NIBP ne podpira tega sporočila.   | Notranja okvara. Če težave ni mogoče odpraviti, zamenjajte modul.    | Zelo nizka               |
| NIBP not functional. (Modul NIBP ne deluje.) 050203  | Modulu NIBP je zmanjkalo prostora na pomnilniku.  | Notranja okvara. Če težave ni mogoče odpraviti, zamenjajte modul.    | Zelo nizka               |
| NIBP not functional. (Modul NIBP ne deluje.) 050205  | Modul NIBP je prejel neveljaven parameter.  | Notranja okvara. Če težave ni mogoče odpraviti, zamenjajte modul.    | Zelo nizka               |
| NIBP not functional. (Modul NIBP ne deluje.) 050206  | Parameter modula NIBP je zunaj dovoljenega območja določenega sporočila.  | Notranja okvara. Če težave ni mogoče odpraviti, zamenjajte modul.    | Zelo nizka               |
| NIBP not functional. (Modul NIBP ne deluje.) 050207  | Sporočilo modula NIBP zahteva predmet, vendar ga ne vsebuje.  | Notranja okvara. Če težave ni mogoče odpraviti, zamenjajte modul.    | Zelo nizka               |
| NIBP not functional. (Modul NIBP ne deluje.) 050208  | Predmeta iz sporočila modula NIBP ni bilo mogoče deserializirati.   | Notranja okvara. Če težave ni mogoče odpraviti, zamenjajte modul.    | Zelo nizka               |
| NIBP not functional. (Modul NIBP ne deluje.) 050209  | Predmeta modula NIBP ni bilo mogoče deserializirati.  | Notranja okvara. Če težave ni mogoče odpraviti, zamenjajte modul.    | Zelo nizka               |
| NIBP not functional. (Modul NIBP ne deluje.) 05020A  | Sporočilo modula NIBP izvaja zahtevo ali dejanje, vendar stanje modula ne dovoljuje zahteve ali dejanja.  | Notranja okvara. Če težave ni mogoče odpraviti, zamenjajte modul.    | Zelo nizka               |
| NIBP not calibrated. (Modul NIBP ni umerjen.) 050503 | Napaka kontrolne vsote tovarniških nastavitve EEPROM na modulu NIBP. Poškodovana je bila notranja konfiguracija enote.  | Notranja okvara. Če težave ni mogoče odpraviti, zamenjajte modul.    | Zelo nizka               |
| NIBP not functional. (Modul NIBP ne deluje.) 050504  | Napaka kontrolne vsote uporabniškega menija EEPROM. Podatki za konfiguracijo, ki jih je mogoče nastaviti v uporabniškem meniju za konfiguracijo so bili poškodovani ali izbrisani iz modula NIBP. | Umerite modul NIBP. Če težave ni mogoče odpraviti, zamenjajte modul. | Zelo nizka               |
| NIBP not functional. (Modul NIBP ne deluje.) 050505  | Napaka preverjanja ob vklopu pretvornika A/D.   | Notranja okvara. Če težave ni mogoče odpraviti, zamenjajte modul.    | Zelo nizka               |

| Sporočilo   | Možni vzrok  | Priporočeni ukrep  | Prioriteta alarma |
|---|--|--|-------------------|
| NIBP not calibrated. Calibrate the module. (Modul NIBP ni umerjen. Umerite modul.) 050509   | Napaka pri umerjanju modula NIBP; vrednost podpisa umerjanja je nič.   | Umerite modul NIBP.  | Zelo nizka        |
| Invalid algorithm. Select correct algorithm and retry. (Neveljaven algoritem. Izberite pravilni algoritem in poskusite znova.) 05050A                   | Neveljaven algoritem modula NIBP. Komponentna programska oprema modula NIBP je poskusila konfigurirati senzor na neveljaven način.         | Preverite algoritem. Če težave ni mogoče odpraviti, zamenjajte modul.                      | Zelo nizka        |
| NIBP not functional. (Modul NIBP ne deluje.) 050513   | Neveljavna začetna koda modula NIBP.   | Notranja okvara. Če težave ni mogoče odpraviti, zamenjajte modul.                          | Zelo nizka        |
| Invalid patient mode. Select correct patient mode and retry. (Neveljaven način pacienta. Izberite pravilen način pacienta in poskusite znova.) 050514   | Neveljaven način pacienta na modulu NIBP. Komponentna programska oprema modula NIBP je poskusila konfigurirati senzor na neveljaven način. | Preverite, ali je način bolnika pravilen. Če težave ni mogoče odpraviti, zamenjajte modul. | Zelo nizka        |
| NIBP not functional. (Modul NIBP ne deluje.) 050515   | Neveljavna konfiguracija modula za NIBP.   | Notranja okvara. Če težave ni mogoče odpraviti, zamenjajte modul.                          | Zelo nizka        |
| NIBP not functional. (Modul NIBP ne deluje.) 050516   | Okvara modula NIBP.  | Notranja okvara. Če težave ni mogoče odpraviti, zamenjajte modul.                          | Zelo nizka        |
| Ambient temperature out of range. Clear error and retry. (Temperatura okolja je zunaj dovoljenega območja. Odpravite napako in poskusite znova.) 050517 | Temperatura okolja je zunaj dovoljenega območja modula NIBP.   | Povrnite običajno temperaturno območje za napravo in poskusite znova.                      | Zelo nizka        |
| Low battery. Plug into outlet. (Prazna baterija. Priključite v električno vtičnico.) 050518   | Napetost napajalne letve modula NIBP je prenizka.  | Napravo priključite v električno vtičnico AC in napolnite baterijo.                        | Zelo nizka        |
| Battery overcharged. Disconnect from outlet. (Prekomerna napolnjenost baterije. Izključite iz električne vtičnice.) 050519                              | Napetost napajalne letve modula NIBP je previsoka.   | Baterija je prekomerno napolnjena. Odstranite vir napajanja.                               | Zelo nizka        |

| Sporočilo   | Možni vzrok   | Priporočeni ukrep  | Prioriteta alarma |
|---|---|--|-------------------|
| NIBP not calibrated. Calibrate the module. (Modul NIBP ni umerjen. Umerite modul.) 050601   | Modul NIBP ni mogel naložiti zapisa o umerjanju varnostnih procesorjev EEPROM.  | Umerite modul NIBP. Če težave ni mogoče odpraviti, zamenjajte modul.   | Zelo nizka        |
| NIBP not functional. (Modul NIBP ne deluje.) 050602   | Varnostni procesor NIBP ni izvedel kontrolne vsote ROM.   | Notranja okvara. Če težave ni mogoče odpraviti, zamenjajte modul.  | Zelo nizka        |
| NIBP not calibrated. Calibrate the module. (Modul NIBP ni umerjen. Umerite modul.) 050603   | Varnostni procesor modula NIBP ni umerjen, manjka podpis umerjanja.)  | Umerite modul NIBP. Če težave ni mogoče odpraviti, zamenjajte modul.   | Zelo nizka        |
| Cuff pressure limits exceeded. (Presežene so bile mejne vrednosti tlaka v manšeti.) 050604  | Sistemska napaka modula NIBP. Prekomeren tlak.  | Omejite premikanje pacienta.   | Srednja           |
| Premature auto cycle skipped. (Prezgodnji samodejni cikel je bil preskočen.) 050605   | Samodejni cikel modula NIBP je bil preskočen, zahteva SVRP ni bila izpolnjena.  | Tlak v manšeti ni bil pod mejo varnega venskega povratka toliko časa, da je bil sprožen cikel.   | Zelo nizka        |
| Cuff pressure too high. Clear error and retry. (Tlak v manšeti je previsok. Odpravite napako in poskusite znova.) 050606                                | Tlak v manšeti modula NIBP je bil predolgo nad SVRP.  | Preverite priključke manšete. Če težave ni mogoče odpraviti, zamenjajte modul.   | Srednja           |
| NIBP not functional. (Modul NIBP ne deluje.) 050607   | Modul NIBP ne more odpraviti varnostnih opozoril.   | Notranja okvara. Če težave ni mogoče odpraviti, zamenjajte modul.  | Zelo nizka        |
| NIBP not functional. (Modul NIBP ne deluje.) 050608   | Varnostni procesor modula NIBP se je prenehal odzivati.   | Notranja okvara. Če težave ni mogoče odpraviti, zamenjajte modul.  | Zelo nizka        |
| Stat mode requested too soon. Clear to retry. (Način Stat (Takoj) je bil zahtevan prehitro. Odpravite napako in poskusite znova.) 050609                | Presežen je bil čas načina Stat (Takoj) modula NIBP. Čas med meritvami je manj kot ena minuta in zaradi dodatnega časa med meritvami naprava potrebuje več kot 15 minut za zaključek cikla povprečenja. | Notranja okvara. Če težave ni mogoče odpraviti, zamenjajte modul.  | Zelo nizka        |
| Unable to determine NIBP; check connections and tubing for kinks. (NIBP ni bilo mogoče določiti; preverite, da priključki in cevke niso zaviti.) 05060A | Pretvorniki NIBP se ne ujemajo.   | Tlak pretvornikov presega 5 mmHg in razlika v tlaku je večja od 40 mmHg. Prepričajte se, da manšeta ni stisnjena in da cevke niso zamašene. Če težave ni mogoče odpraviti, zamenjajte modul. | Srednja           |



| <b>Sporočilo</b>  | <b>Možni vzrok</b>  | <b>Priporočeni ukrep</b>   | <b>Prioriteta alarma</b> |
|---|---|--|--------------------------|
| NIBP not calibrated.<br>Calibrate the module.<br>(Modul NIBP ni umerjen. Umerite modul.) 05060B | Napaka kontrolne vsote tovarniških nastavitvev EEPROM na modulu NIBP. Poškodovana je bila notranja konfiguracija enote. | Umerite modul NIBP. Če težave ni mogoče odpraviti, zamenjajte modul. | Zelo nizka               |
| NIBP not functional.<br>(Modul NIBP ne deluje.) 05060C  | Ukaz modula NIBP ni bil izveden.  | Notranja okvara. Če težave ni mogoče odpraviti, zamenjajte modul.    | Zelo nizka               |
| NIBP not functional.<br>(Modul NIBP ne deluje.) 05060D  | Napačno število podatkov modula NIBP.   | Notranja okvara. Če težave ni mogoče odpraviti, zamenjajte modul.    | Zelo nizka               |
| NIBP not functional.<br>(Modul NIBP ne deluje.) 05060E  | Napaka obsega podatkov NIBP.  | Notranja okvara. Če težave ni mogoče odpraviti, zamenjajte modul.    | Zelo nizka               |
| NIBP not functional.<br>(Modul NIBP ne deluje.) 05060F  | Modul NIBP ni odpravil napake POST.   | Notranja okvara. Če težave ni mogoče odpraviti, zamenjajte modul.    | Zelo nizka               |
| NIBP not functional.<br>(Modul NIBP ne deluje.) 050610  | Modul NIBP ne more odpraviti te napake POST.  | Notranja okvara. Če težave ni mogoče odpraviti, zamenjajte modul.    | Zelo nizka               |
| NIBP not functional.<br>(Modul NIBP ne deluje.) 050611  | Ukaz modula NIBP ne ustreza vrsti ukaza.  | Notranja okvara. Če težave ni mogoče odpraviti, zamenjajte modul.    | Zelo nizka               |
| NIBP not functional.<br>(Modul NIBP ne deluje.) 050612  | Časovna omejitev komunikacije modula NIBP.  | Notranja okvara. Če težave ni mogoče odpraviti, zamenjajte modul.    | Zelo nizka               |
| NIBP not functional.<br>(Modul NIBP ne deluje.) 050613  | Napaka glave odziva modula NIBP.  | Notranja okvara. Če težave ni mogoče odpraviti, zamenjajte modul.    | Zelo nizka               |
| NIBP not functional.<br>(Modul NIBP ne deluje.) 050614  | Napaka kontrolne vsote odziva modula NIBP.  | Notranja okvara. Če težave ni mogoče odpraviti, zamenjajte modul.    | Zelo nizka               |
| NIBP not functional.<br>(Modul NIBP ne deluje.) 050615  | Prejetih je bilo preveč podatkov modula NIBP.   | Notranja okvara. Če težave ni mogoče odpraviti, zamenjajte modul.    | Zelo nizka               |
| NIBP not functional.<br>(Modul NIBP ne deluje.) 050616  | Napaka pri brisanju FEPROM modula NIBP.   | Notranja okvara. Če težave ni mogoče odpraviti, zamenjajte modul.    | Zelo nizka               |
| NIBP not functional.<br>(Modul NIBP ne deluje.) 050617  | Napaka pri programiranju FEPROM modula NIBP.  | Notranja okvara. Če težave ni mogoče odpraviti, zamenjajte modul.    | Zelo nizka               |
| NIBP not functional.<br>(Modul NIBP ne deluje.) 050618  | Neveljaven ciljni tlak modula NIBP.   | Notranja okvara. Če težave ni mogoče odpraviti, zamenjajte modul.    | Zelo nizka               |

| Sporočilo  | Možni vzrok   | Priporočeni ukrep  | Prioriteta alarma |
|--|---|--|-------------------|
| Check cuff inflation settings. (Preverite nastavitve napihovanja manšete.)                     | Ciljna vrednost napihnjenosti manšete je bila razveljavljena zaradi prenizkega tlaka. | Spremenite ciljni ali najvišji tlak v manšeti, da bo ciljna vrednost napihnjenosti vsaj 20 mmHg nižja od najvišjega tlaka. | Obvestilo         |
| Tube type does not match device configuration. (Vrsta cevke ne ustreza konfiguraciji naprave.) | Preklop v način Step BP.  | Zamenjajte cevko s cevko z dvema vhodoma ali spremenite konfiguracijo algoritma v Step BP.                                 | Obvestilo         |
| NIBP not functional. (Modul NIBP ne deluje.) 05FF01  | Prejeti parameter WACP senzorja ni bil prepoznan.                                     | Notranja okvara. Če težave ni mogoče odpraviti, zamenjajte modul.  | Zelo nizka        |
| NIBP not functional. (Modul NIBP ne deluje.) 05FF02  | Potekla je časovna omejitev odziva senzorja.  | Notranja okvara. Če težave ni mogoče odpraviti, zamenjajte modul.  | Zelo nizka        |
| NIBP not functional. (Modul NIBP ne deluje.) 05FF03  | Napaka pri deserializaciji prejetega sporočila WACP senzorja.                         | Notranja okvara. Če težave ni mogoče odpraviti, zamenjajte modul.  | Zelo nizka        |
| NIBP not functional. (Modul NIBP ne deluje.) 05FF04  | Napaka poslanega sporočila sklada WACP.   | Notranja okvara. Če težave ni mogoče odpraviti, zamenjajte modul.  | Zelo nizka        |
| NIBP not functional. (Modul NIBP ne deluje.) 05FF05  | Potekla je časovna omejitev čakanja na asinhrono sporočilo senzorja.                  | Notranja okvara. Če težave ni mogoče odpraviti, zamenjajte modul.  | Zelo nizka        |
| NIBP not functional. (Modul NIBP ne deluje.) 05FF06  | Ena ali več nedoločenih številčnih vrednosti, ko je stanje odčitka označeno z OK.     | Preverite priključke. Omejite premikanje pacienta.   | Zelo nizka        |
| NIBP not functional. (Modul NIBP ne deluje.) 05FF07  | Neprepoznana koda stanja odčitka senzorja.  | Notranja okvara. Če težave ni mogoče odpraviti, zamenjajte modul.  | Zelo nizka        |
| NIBP not functional. (Modul NIBP ne deluje.) 05FF08  | Napaka pri vklopu senzorja.   | Notranja okvara. Če težave ni mogoče odpraviti, zamenjajte modul.  | Zelo nizka        |
| NIBP not functional. (Modul NIBP ne deluje.) 05FF09  | Napaka pri sinhronizaciji dejavnosti različnih opravil WACP.                          | Notranja okvara. Če težave ni mogoče odpraviti, zamenjajte modul.  | Zelo nizka        |
| NIBP not functional. (Modul NIBP ne deluje.) 05FF0A  | Napaka pri pridobivanju vgrajene programske opreme aplikacije med POST.               | Notranja okvara. Če težave ni mogoče odpraviti, zamenjajte modul.  | Zelo nizka        |
| NIBP not functional. (Modul NIBP ne deluje.) 05FF0B  | Posodobitvena datoteka .pim je poškodovana.   | Notranja okvara. Če težave ni mogoče odpraviti, zamenjajte modul.  | Zelo nizka        |

| Sporočilo  | Možni vzrok   | Priporočeni ukrep   | Prioriteta alarma |
|--|---|---|-------------------|
| NIBP not functional. (Modul NIBP ne deluje.) 05FF0C  | Dostop do imenika vgrajene programske opreme za posodobitev ni mogoč.         | Notranja okvara. Če težave ni mogoče odpraviti, zamenjajte modul.           | Zelo nizka        |
| Device configuration issue. (Težava pri konfiguraciji naprave.) 05FF0D                         | Manjka konfigurirani parameter (NIBP ali SpO2), ki se uporablja za intervale. | Uporabite konfigurirane parametre za intervale.                             | Zelo nizka        |
| NIBP not functional. (Modul NIBP ne deluje.) 05FF0E  | Senzor modula NIBP je bil nepričakovano ponastavljen.                         | Odpravite napako in poskusite znova.  | Zelo nizka        |
| NIBP not functional. (Modul NIBP ne deluje.) 05FF0F  | Posodobitev vgrajene programske opreme senzorja NIBP ni uspela.               | Notranja okvara. Če težave ni mogoče odpraviti, zamenjajte modul.           | Zelo nizka        |
| Tube type does not match device configuration. (Vrsta cevke ne ustreza konfiguraciji naprave.) | Nastavitev vrste cevke se ne ujema z dejansko vrsto cevke.                    | Spremenite nastavitev vrste cevke, da se bo ujemala z dejansko vrsto cevke. | Obvestilo         |

## Sporočila o modulu SpO2

### Splošna sporočila o modulu SpO2

| Sporočilo   | Možni vzrok   | Priporočeni ukrep  | Prioriteta alarma |
|---|---|--|-------------------|
| SpO2 not functional (Senzor SpO2 ne deluje). 044900     | Modul SpO2 se ne odziva   | Notranja napaka strojne opreme modula SpO2. Zamenjajte modul.  | Zelo nizka        |
| SpO2 rebooting (Senzor SpO2 se ponovno zaganja). 044a00 | Modul SpO2 se ne odziva   | Napaka informacije. To pomeni, da programska oprema gostitelja poskuša odpraviti napako s ponovnim zagonom modula SpO2. Ukrepanje ni potrebno. | Zelo nizka        |
| SpO2 rebooting (Senzor SpO2 se ponovno zaganja). 044b00 | Modul SpO2 je prenehal pošiljati podatke.                       | Napaka informacije. Programska oprema gostitelja poskuša odpraviti napako s ponovnim zagonom modula SpO2. Ukrepanje ni potrebno.               | Zelo nizka        |
| SpO2 rebooting (Senzor SpO2 se ponovno zaganja). 044c00 | Modul SpO2 je od modula prejel paket z neveljavno datoteko CRC. | Napaka informacije. Gostitelj je od modula SpO2 prejel paket z neveljavno datoteko CRC. Zadevni paket je prezrt. Ukrepanje ni potrebno.        | Zelo nizka        |

| Sporočilo   | Možni vzrok  | Priporočeni ukrep   | Prioriteta alarma |
|---|--|---|-------------------|
| SpO2 rebooting (Senzor SpO2 se ponovno zaganja). 044d00 | Samodejno preizkušanje vklopa modula SpO2 ni uspelo.                     | Notranja napaka strojne opreme modula SpO2. Zamenjajte modul. | Zelo nizka        |
| SpO2 rebooting (Senzor SpO2 se ponovno zaganja). 044e00 | Potekla je časovna omejitev samodejnega preizkušanja vklopa modula SpO2. | Notranja napaka strojne opreme modula SpO2. Zamenjajte modul. | Zelo nizka        |

## Sporočila o modulu Masimo

| Sporočilo   | Možni vzrok                             | Priporočeni ukrep  | Prioriteta alarma |
|---|---|--|-------------------|
| Sensor not connected. Clear to retry. (Senzor ni priključen. Odpravite napako in poskusite znova.) 040600 | Kabel SpO2 ni priključen.               | Priključite kabel SpO2. Če težave s tem ne odpravite, zamenjajte senzor SpO2. Če vam težave ne uspe odpraviti, preverite delovanje modula, tako da senzor zamenjate z ustreznim preizkuševalnikom modula SpO2. Če sporočilo ne izgine, zamenjajte modul. | Zelo nizka        |
| Replace the SpO2 cable. (Zamenjajte kabel SpO2.) 040700   | Življenjska doba kabla SpO2 je potekla. | Zamenjajte kabel SpO2. Če vam težave ne uspe odpraviti, preverite delovanje modula, tako da senzor zamenjate z ustreznim preizkuševalnikom modula SpO2. Če sporočilo ne izgine, zamenjajte modul.  | Zelo nizka        |
| Replace the SpO2 cable. (Zamenjajte kabel SpO2.) 040800   | Kabel SpO2 ni združljiv z monitorjem.   | Zamenjajte kabel SpO2. Če vam težave ne uspe odpraviti, preverite delovanje modula, tako da senzor zamenjate z ustreznim preizkuševalnikom modula SpO2. Če sporočilo ne izgine, zamenjajte modul.  | Zelo nizka        |
| Replace the SpO2 cable. (Zamenjajte kabel SpO2.) 040900   | Monitor ne prepozna kabla SpO2.         | Zamenjajte kabel SpO2. Če vam težave ne uspe odpraviti, preverite delovanje modula, tako da senzor zamenjate z ustreznim preizkuševalnikom modula SpO2. Če sporočilo ne izgine, zamenjajte modul.  | Zelo nizka        |
| Replace the SpO2 cable. (Zamenjajte kabel SpO2.) 040a00   | Kabel SpO2 ne deluje.                   | Zamenjajte kabel SpO2. Če vam težave ne uspe odpraviti, preverite delovanje modula, tako da senzor zamenjate z ustreznim preizkuševalnikom modula SpO2.  | Zelo nizka        |

| Sporočilo   | Možni vzrok                                 | Priporočeni ukrep  | Prioriteta alarma |
|---|---|--|-------------------|
|   |   | Če sporočilo ne izgine, zamenjajte modul.  |                   |
| Sensor not connected. Clear to retry. (Sensor ni priključen. Odpravite napako in poskusite znova.) 040b00               | Senzor SpO2 ni priključen na monitor.       | Priključite senzor SpO2. Če težave s tem ne odpravite, zamenjajte kabel SpO2. Če vam težave ne uspe odpraviti, preverite delovanje modula, tako da senzor zamenjate z ustreznim preizkuševalnikom modula SpO2. Če sporočilo ne izgine, zamenjajte modul. | Zelo nizka        |
| The sensor has expired. Replace the SpO2 sensor. (Življenjska doba senzorja je potekla. Zamenjajte senzor SpO2.) 040c00 | Življenjska doba senzorja SpO2 je potekla.  | Zamenjajte senzor SpO2. Če težave s tem ne odpravite, zamenjajte kabel SpO2. Če vam težave ne uspe odpraviti, preverite delovanje modula, tako da senzor zamenjate z ustreznim preizkuševalnikom modula SpO2. Če sporočilo ne izgine, zamenjajte modul.  | Zelo nizka        |
| Incompatible sensor. Replace the SpO2 sensor. (Senzor ni združljiv. Zamenjajte senzor SpO2.) 040d00                     | Monitor ne prepozna senzorja SpO2.          | Zamenjajte senzor SpO2. Če težave s tem ne odpravite, zamenjajte kabel SpO2. Če vam težave ne uspe odpraviti, preverite delovanje modula, tako da senzor zamenjate z ustreznim preizkuševalnikom modula SpO2. Če sporočilo ne izgine, zamenjajte modul.  | Zelo nizka        |
| Incompatible sensor. Replace the SpO2 sensor. (Senzor ni združljiv. Zamenjajte senzor SpO2.) 040e00                     | Senzor SpO2 ni bil prepoznan.               | Zamenjajte senzor SpO2. Če težave s tem ne odpravite, zamenjajte kabel SpO2. Če vam težave ne uspe odpraviti, preverite delovanje modula, tako da senzor zamenjate z ustreznim preizkuševalnikom modula SpO2. Če sporočilo ne izgine, zamenjajte modul.  | Zelo nizka        |
| Replace the SpO2 sensor. (Zamenjajte senzor SpO2.) 040f00   | Senzor SpO2 ne deluje.                      | Zamenjajte senzor SpO2. Če težave s tem ne odpravite, zamenjajte kabel SpO2. Če vam težave ne uspe odpraviti, preverite delovanje modula, tako da senzor zamenjate z ustreznim preizkuševalnikom modula SpO2. Če sporočilo ne izgine, zamenjajte modul.  | Zelo nizka        |
| Replace the SpO2 sensor. Replace the SpO2 cable. (Zamenjajte senzor SpO2. Zamenjajte kabel SpO2.) 041000                | Prišlo je do napake senzorja in kabla SpO2. | Preverite, ali sta senzor in kabel priključena. Če težave s tem ne odpravite, zamenjajte senzor SpO2. Če težave ni mogoče odpraviti, zamenjajte kabel. Če vam težave ne uspe odpraviti, preverite delovanje modula, tako                                 | Zelo nizka        |

| Sporočilo  | Možni vzrok   | Priporočeni ukrep  | Prioriteta alarma |
|--|---|--|-------------------|
|  |   | da senzor zamenjate z ustreznim preizkuševalnikom modula SpO2. Če sporočilo ne izgine, zamenjajte modul.   |                   |
| Sensor not connected. Clear to retry. (Senzor ni priključen. Odpravite napako in poskusite znova.) 041100              | Samolepilni senzor SpO2 ni priključen.                  | Priključite senzor SpO2. Če težave s tem ne odpravite, zamenjajte kabel SpO2. Če vam težave ne uspe odpraviti, preverite delovanje modula, tako da senzor zamenjate z ustreznim preizkuševalnikom modula SpO2. Če sporočilo ne izgine, zamenjajte modul. | Zelo nizka        |
| The sensor has expired. Replace the SpO2 sensor. (Življenjska doba senzora je potekla. Zamenjajte senzor SpO2.) 041200 | Življenjska doba samolepilnega senzora SpO2 je potekla. | Zamenjajte senzor SpO2. Če težave s tem ne odpravite, zamenjajte kabel SpO2. Če vam težave ne uspe odpraviti, preverite delovanje modula, tako da senzor zamenjate z ustreznim preizkuševalnikom modula SpO2. Če sporočilo ne izgine, zamenjajte modul.  | Zelo nizka        |
| Incompatible sensor. Replace the SpO2 sensor. (Senzor ni združljiv. Zamenjajte senzor SpO2.) 041300                    | Samolepilni senzor SpO2 ni združljiv.                   | Zamenjajte senzor SpO2. Če težave s tem ne odpravite, zamenjajte kabel SpO2. Če vam težave ne uspe odpraviti, preverite delovanje modula, tako da senzor zamenjate z ustreznim preizkuševalnikom modula SpO2. Če sporočilo ne izgine, zamenjajte modul.  | Zelo nizka        |
| Incompatible sensor. Replace the SpO2 sensor. (Senzor ni združljiv. Zamenjajte senzor SpO2.) 041400                    | Samolepilni senzor SpO2 ni bil prepoznan.               | Zamenjajte senzor SpO2. Če težave s tem ne odpravite, zamenjajte kabel SpO2. Če vam težave ne uspe odpraviti, preverite delovanje modula, tako da senzor zamenjate z ustreznim preizkuševalnikom modula SpO2. Če sporočilo ne izgine, zamenjajte modul.  | Zelo nizka        |
| Replace the SpO2 sensor. (Zamenjajte senzor SpO2.) 041500  | Samolepilni senzor SpO2 ne deluje.                      | Zamenjajte senzor SpO2. Če težave s tem ne odpravite, zamenjajte kabel SpO2. Če vam težave ne uspe odpraviti, preverite delovanje modula, tako da senzor zamenjate z ustreznim preizkuševalnikom modula SpO2. Če sporočilo ne izgine, zamenjajte modul.  | Zelo nizka        |
| Searching for pulse signal. (Iskanje signala srčnega utripa.) 041800   | Modul SpO2 išče srčni utrip.                            | Iskanje srčnega utripa je del običajnega postopka, s katerim ni povezan noben korektivni ukrep.  | Visoka            |

| Sporočilo   | Možni vzrok   | Priporočeni ukrep   | Prioriteta alarma |
|---|---|---|-------------------|
| SpO2 interference detected (Zaznane so bile motnje senzorja SpO2). Clear to retry (Odpravite napako in poskusite znova). 041900 | Zaznane so bile motnje modula SpO2.                               | Ukrepanje ni potrebno.  | Zelo nizka        |
| Low perfusion index. Clear to retry. (Nizek indeks pretoka krvi. Odpravite napako in poskusite znova.) 041a00                   | Mejna kakovost pulzov modula SpO2 ali artefakt.                   | Senzor namestite na mesto za merjenje z boljšim pretokom krvi. Opazujte pacienta in po potrebi preverite stanje oksigenacije na drug način. Če težave s tem ne odpravite, zamenjajte senzor SpO2. Če težave ni mogoče odpraviti, zamenjajte kabel. Če vam težave ne uspe odpraviti, preverite delovanje modula, tako da senzor zamenjate z ustreznim preizkuševalnikom modula SpO2. Če sporočilo ne izgine, zamenjajte modul. | Zelo nizka        |
| Demo mode active. (Vklapljen je predstavitveni način.) 041b00   | Parameter SpO2 je v predstavitvenem načinu.                       | Brez. <sup>1</sup>  | Zelo nizka        |
| Sensor not connected. Clear to retry. (Senzor ni priključen. Odpravite napako in poskusite znova.) 041c00                       | Preverite, ali je senzor SpO2 priključen.                         | Preverite, ali sta senzor in kabel priključena. Če težave s tem ne odpravite, zamenjajte senzor SpO2. Če težave ni mogoče odpraviti, zamenjajte kabel. Če vam težave ne uspe odpraviti, preverite delovanje modula, tako da senzor zamenjate z ustreznim preizkuševalnikom modula SpO2. Če sporočilo ne izgine, zamenjajte modul.   | Zelo nizka        |
| SpO2 rebooting. (Ponovni zagon modula SpO2.) 041e00   | Prišlo je do preobremenitve SpO2 zaradi neobdelane čakalne vrste. | Zaznana je bila okvara. Tovrstne napake imajo dva možna vzroka. Prvi vzrok je, da napajanje vezja ne ustreza specifikacijam. V tem primeru lahko napako odpravite tako, da odstranite glavni vzrok. Drugi vzrok je lahko dejanska okvara strojne opreme vezja, pri čemer obnovitev ni mogoča. Priporočamo, da zamenjate modul SpO2. Če težave s tem ne odpravite, zamenjajte matično ploščo monitorja.                        | Zelo nizka        |
| SpO2 rebooting. (Ponovni zagon modula SpO2.) 041f00   | Prišlo je do okvare strojne opreme modula SpO2.                   | Zaznana je bila okvara. Tovrstne napake imajo dva možna vzroka. Prvi vzrok je, da napajanje vezja ne ustreza specifikacijam. V tem primeru lahko napako odpravite tako, da odstranite glavni vzrok.   | Zelo nizka        |

| Sporočilo   | Možni vzrok                               | Priporočeni ukrep  | Prioriteta alarma |
|---|---|--|-------------------|
| SpO2 rebooting.<br>(Ponovni zagon modula SpO2.)<br>042000 | Prišlo je do okvare MCU modula SpO2.      | Drugi vzrok je lahko dejanska okvara strojne opreme vezja, pri čemer obnovitev ni mogoča. Priporočamo, da zamenjate modul SpO2. Če težave s tem ne odpravite, zamenjajte matično ploščo monitorja.   | Zelo nizka        |
| SpO2 rebooting.<br>(Ponovni zagon modula SpO2.)<br>042100 | Prišlo je do okvare čuvaja SpO2.          | Zaznana je bila okvara. Tovrstne napake imajo dva možna vzroka. Prvi vzrok je, da napajanje vezja ne ustreza specifikacijam. V tem primeru lahko napako odpravite tako, da odstranite glavni vzrok. Drugi vzrok je lahko dejanska okvara strojne opreme vezja, pri čemer obnovitev ni mogoča. Priporočamo, da zamenjate modul SpO2. Če težave s tem ne odpravite, zamenjajte matično ploščo monitorja. | Zelo nizka        |
| SpO2 not functional.<br>(Modul SpO2 ne deluje.)<br>042200 | Neveljavna vrsta vezja SpO2.              | Zaznana je bila okvara. Tovrstne napake imajo dva možna vzroka. Prvi vzrok je, da napajanje vezja ne ustreza specifikacijam. V tem primeru lahko napako odpravite tako, da odstranite glavni vzrok. Drugi vzrok je lahko dejanska okvara strojne opreme vezja, pri čemer obnovitev ni mogoča. Priporočamo, da zamenjate modul SpO2. Če težave s tem ne odpravite, zamenjajte matično ploščo monitorja. | Zelo nizka        |
| SpO2 rebooting.<br>(Ponovni zagon modula SpO2.)<br>042300 | Neveljavno stanje matičnega nadzora SpO2. | Zaznana je bila okvara. Tovrstne napake imajo dva možna vzroka. Prvi vzrok je, da napajanje vezja ne ustreza specifikacijam. V tem primeru lahko napako odpravite tako, da odstranite glavni vzrok. Drugi vzrok je lahko dejanska okvara strojne opreme vezja, pri čemer obnovitev ni mogoča. Priporočamo, da zamenjate modul SpO2. Če težave s tem ne odpravite, zamenjajte matično ploščo monitorja. | Zelo nizka        |



| Sporočilo   | Možni vzrok  | Priporočeni ukrep  | Prioriteta alarma |
|---|--|--|-------------------|
| SpO2 rebooting.<br>(Ponovni zagon modula SpO2.)<br>042400 | Prišlo je do napake pri prenosu SRAM modula SpO2.                              | odpravite, zamenjajte matično ploščo monitorja.  | Zelo nizka        |
|   |  | Zaznana je bila okvara. Tovrstne napake imajo dva možna vzroka. Prvi vzrok je, da napajanje vezja ne ustreza specifikacijam. V tem primeru lahko napako odpravite tako, da odstranite glavni vzrok. Drugi vzrok je lahko dejanska okvara strojne opreme vezja, pri čemer obnovitev ni mogoča. Priporočamo, da zamenjate modul SpO2. Če težave s tem ne odpravite, zamenjajte matično ploščo monitorja. |                   |
| SpO2 rebooting.<br>(Ponovni zagon modula SpO2.)<br>042500 | Prišlo je do preobremenitve SpO2 zaradi neobdelane čakalne vrste opravil SRAM. | Zaznana je bila okvara. Tovrstne napake imajo dva možna vzroka. Prvi vzrok je, da napajanje vezja ne ustreza specifikacijam. V tem primeru lahko napako odpravite tako, da odstranite glavni vzrok. Drugi vzrok je lahko dejanska okvara strojne opreme vezja, pri čemer obnovitev ni mogoča. Priporočamo, da zamenjate modul SpO2. Če težave s tem ne odpravite, zamenjajte matično ploščo monitorja. | Zelo nizka        |
| SpO2 rebooting.<br>(Ponovni zagon modula SpO2.)<br>042600 | Prišlo je do napake podatkovne baze SpO2.                                      | Zaznana je bila okvara. Tovrstne napake imajo dva možna vzroka. Prvi vzrok je, da napajanje vezja ne ustreza specifikacijam. V tem primeru lahko napako odpravite tako, da odstranite glavni vzrok. Drugi vzrok je lahko dejanska okvara strojne opreme vezja, pri čemer obnovitev ni mogoča. Priporočamo, da zamenjate modul SpO2. Če težave s tem ne odpravite, zamenjajte matično ploščo monitorja. | Zelo nizka        |
| SpO2 rebooting.<br>(Ponovni zagon modula SpO2.)<br>042700 | Neveljavna pomnilniška naprava modula SpO2.                                    | Zaznana je bila okvara. Tovrstne napake imajo dva možna vzroka. Prvi vzrok je, da napajanje vezja ne ustreza specifikacijam. V tem primeru lahko napako odpravite tako, da odstranite glavni vzrok. Drugi vzrok je lahko dejanska okvara strojne opreme vezja, pri čemer obnovitev ni mogoča. Priporočamo, da zamenjate modul SpO2. Če težave s tem ne odpravite, zamenjajte matično ploščo monitorja. | Zelo nizka        |

| Sporočilo   | Možni vzrok  | Priporočeni ukrep  | Prioriteta alarma |
|---|--|--|-------------------|
| SpO2 rebooting.<br>(Ponovni zagon modula SpO2.)<br>042800 | Prišlo je do napake pri konfiguraciji napetosti za anodo senzorja SpO2 | Zaznana je bila okvara. Tovrstne napake imajo dva možna vzroka. Prvi vzrok je, da napajanje vezja ne ustreza specifikacijam. V tem primeru lahko napako odpravite tako, da odstranite glavni vzrok. Drugi vzrok je lahko dejanska okvara strojne opreme vezja, pri čemer obnovitev ni mogoča. Priporočamo, da zamenjate modul SpO2. Če težave s tem ne odpravite, zamenjajte matično ploščo monitorja. | Zelo nizka        |
| SpO2 rebooting.<br>(Ponovni zagon modula SpO2.)<br>042900 | Pojavila se je težava z analogno ozemljitvijo SpO2.                    | Zaznana je bila okvara. Tovrstne napake imajo dva možna vzroka. Prvi vzrok je, da napajanje vezja ne ustreza specifikacijam. V tem primeru lahko napako odpravite tako, da odstranite glavni vzrok. Drugi vzrok je lahko dejanska okvara strojne opreme vezja, pri čemer obnovitev ni mogoča. Priporočamo, da zamenjate modul SpO2. Če težave s tem ne odpravite, zamenjajte matično ploščo monitorja. | Zelo nizka        |
| SpO2 rebooting.<br>(Ponovni zagon modula SpO2.)<br>042a00 | Pojavila se je težava z digitalno ozemljitvijo SpO2.                   | Zaznana je bila okvara. Tovrstne napake imajo dva možna vzroka. Prvi vzrok je, da napajanje vezja ne ustreza specifikacijam. V tem primeru lahko napako odpravite tako, da odstranite glavni vzrok. Drugi vzrok je lahko dejanska okvara strojne opreme vezja, pri čemer obnovitev ni mogoča. Priporočamo, da zamenjate modul SpO2. Če težave s tem ne odpravite, zamenjajte matično ploščo monitorja. | Zelo nizka        |
| SpO2 rebooting.<br>(Ponovni zagon modula SpO2.)<br>042b00 | Pojavila se je težava z ozemljitvijo LED SpO2.                         | Zaznana je bila okvara. Tovrstne napake imajo dva možna vzroka. Prvi vzrok je, da napajanje vezja ne ustreza specifikacijam. V tem primeru lahko napako odpravite tako, da odstranite glavni vzrok. Drugi vzrok je lahko dejanska okvara strojne opreme vezja, pri čemer obnovitev ni mogoča. Priporočamo, da zamenjate modul SpO2. Če težave s tem ne odpravite, zamenjajte matično ploščo monitorja. | Zelo nizka        |
| SpO2 rebooting.<br>(Ponovni zagon modula SpO2.)<br>042c00 | Pojavila se je težava z referenčno napetostjo SpO2.                    | Zaznana je bila okvara. Tovrstne napake imajo dva možna vzroka. Prvi vzrok je, da napajanje vezja ne ustreza specifikacijam. V tem   | Zelo nizka        |

| Sporočilo   | Možni vzrok   | Priporočeni ukrep  | Prioriteta alarma |
|---|---|--|-------------------|
| SpO2 rebooting.<br>(Ponovni zagon modula SpO2.)<br>042d00 | Pojavila se je težava z napetostjo jedra DSP SpO2.            | primeru lahko napako odpravite tako, da odstranite glavni vzrok. Drugi vzrok je lahko dejanska okvara strojne opreme vezja, pri čemer obnovitev ni mogoča. Priporočamo, da zamenjate modul SpO2. Če težave s tem ne odpravite, zamenjajte matično ploščo monitorja.  | Zelo nizka        |
| SpO2 rebooting.<br>(Ponovni zagon modula SpO2.)<br>042e00 | Pojavila se je težava s filtrirano vhodno napetostjo SpO2.    | Zaznana je bila okvara. Tovrstne napake imajo dva možna vzroka. Prvi vzrok je, da napajanje vezja ne ustreza specifikacijam. V tem primeru lahko napako odpravite tako, da odstranite glavni vzrok. Drugi vzrok je lahko dejanska okvara strojne opreme vezja, pri čemer obnovitev ni mogoča. Priporočamo, da zamenjate modul SpO2. Če težave s tem ne odpravite, zamenjajte matično ploščo monitorja. | Zelo nizka        |
| SpO2 rebooting.<br>(Ponovni zagon modula SpO2.) 042f00    | Pojavila se je težava z vhodno/izhodno napetostjo DSP SpO2.   | Zaznana je bila okvara. Tovrstne napake imajo dva možna vzroka. Prvi vzrok je, da napajanje vezja ne ustreza specifikacijam. V tem primeru lahko napako odpravite tako, da odstranite glavni vzrok. Drugi vzrok je lahko dejanska okvara strojne opreme vezja, pri čemer obnovitev ni mogoča. Priporočamo, da zamenjate modul SpO2. Če težave s tem ne odpravite, zamenjajte matično ploščo monitorja. | Zelo nizka        |
| SpO2 rebooting.<br>(Ponovni zagon modula SpO2.)<br>043000 | Pojavila se je težava s pozitivno napetostjo detektorja SpO2. | Zaznana je bila okvara. Tovrstne napake imajo dva možna vzroka. Prvi vzrok je, da napajanje vezja ne ustreza specifikacijam. V tem primeru lahko napako odpravite tako, da odstranite glavni vzrok. Drugi vzrok je lahko dejanska okvara strojne opreme vezja, pri čemer obnovitev ni mogoča.  | Zelo nizka        |

| Sporočilo   | Možni vzrok   | Priporočeni ukrep  | Prioriteta alarma |
|---|---|--|-------------------|
| SpO2 rebooting.<br>(Ponovni zagon modula SpO2.)<br>043100 | Pojavila se je težava z negativno napetostjo detektorja SpO2.       | Priporočamo, da zamenjate modul SpO2. Če težave s tem ne odpravite, zamenjajte matično ploščo monitorja.   |                   |
| SpO2 rebooting.<br>(Ponovni zagon modula SpO2.)<br>043200 | Pojavila se je težava s pozitivno napetostjo LED SpO2.              | Zaznana je bila okvara. Tovrstne napake imajo dva možna vzroka. Prvi vzrok je, da napajanje vezja ne ustreza specifikacijam. V tem primeru lahko napako odpravite tako, da odstranite glavni vzrok. Drugi vzrok je lahko dejanska okvara strojne opreme vezja, pri čemer obnovitev ni mogoča. Priporočamo, da zamenjate modul SpO2. Če težave s tem ne odpravite, zamenjajte matično ploščo monitorja. | Zelo nizka        |
| SpO2 rebooting.<br>(Ponovni zagon modula SpO2.)<br>043300 | Pojavila se je težava z napetostjo gonilnika LED SpO2.              | Zaznana je bila okvara. Tovrstne napake imajo dva možna vzroka. Prvi vzrok je, da napajanje vezja ne ustreza specifikacijam. V tem primeru lahko napako odpravite tako, da odstranite glavni vzrok. Drugi vzrok je lahko dejanska okvara strojne opreme vezja, pri čemer obnovitev ni mogoča. Priporočamo, da zamenjate modul SpO2. Če težave s tem ne odpravite, zamenjajte matično ploščo monitorja. | Zelo nizka        |
| SpO2 rebooting.<br>(Ponovni zagon modula SpO2.)<br>043400 | Pojavila se je težava s pozitivno napetostjo predojačevalnika SpO2. | Zaznana je bila okvara. Tovrstne napake imajo dva možna vzroka. Prvi vzrok je, da napajanje vezja ne ustreza specifikacijam. V tem primeru lahko napako odpravite tako, da odstranite glavni vzrok. Drugi vzrok je lahko dejanska okvara strojne opreme vezja, pri čemer obnovitev ni mogoča. Priporočamo, da zamenjate modul SpO2. Če težave s tem ne odpravite, zamenjajte matično ploščo monitorja. | Zelo nizka        |

| Sporočilo   | Možni vzrok  | Priporočeni ukrep  | Prioriteta alarma |
|---|--|--|-------------------|
| SpO2 rebooting.<br>(Ponovni zagon modula SpO2.)<br>043500     | Pojavila se je težava z ID senzorja SpO2.              | Zaznana je bila okvara. Tovrstne napake imajo dva možna vzroka. Prvi vzrok je, da napajanje vezja ne ustreza specifikacijam. V tem primeru lahko napako odpravite tako, da odstranite glavni vzrok. Drugi vzrok je lahko dejanska okvara strojne opreme vezja, pri čemer obnovitev ni mogoča. Priporočamo, da zamenjate modul SpO2. Če težave s tem ne odpravite, zamenjajte matično ploščo monitorja. | Zelo nizka        |
| SpO2 rebooting.<br>(Ponovni zagon modula SpO2.)<br>043600     | Pojavila se je težava s termistorjem modula SpO2.      | Zaznana je bila okvara. Tovrstne napake imajo dva možna vzroka. Prvi vzrok je, da napajanje vezja ne ustreza specifikacijam. V tem primeru lahko napako odpravite tako, da odstranite glavni vzrok. Drugi vzrok je lahko dejanska okvara strojne opreme vezja, pri čemer obnovitev ni mogoča. Priporočamo, da zamenjate modul SpO2. Če težave s tem ne odpravite, zamenjajte matično ploščo monitorja. | Zelo nizka        |
| SpO2 rebooting.<br>(Ponovni zagon modula SpO2.)<br>043700     | Pojavila se je težava s tokom LED modula SpO2.         | Zaznana je bila okvara. Tovrstne napake imajo dva možna vzroka. Prvi vzrok je, da napajanje vezja ne ustreza specifikacijam. V tem primeru lahko napako odpravite tako, da odstranite glavni vzrok. Drugi vzrok je lahko dejanska okvara strojne opreme vezja, pri čemer obnovitev ni mogoča. Priporočamo, da zamenjate modul SpO2. Če težave s tem ne odpravite, zamenjajte matično ploščo monitorja. | Zelo nizka        |
| SpO2 rebooting<br>(Senzor SpO2 se ponovno zaganja).<br>043800 | Pojavila se je težava s predojačevalnikom modula SpO2. | Zaznana je bila okvara. Tovrstne napake imajo dva možna vzroka. Prvi vzrok je, da napajanje vezja ne ustreza specifikacijam. V tem primeru lahko napako odpravite tako, da odstranite glavni vzrok. Drugi vzrok je lahko dejanska okvara strojne opreme vezja, pri čemer obnovitev ni mogoča. Priporočamo, da zamenjate modul SpO2. Če težave s tem ne odpravite, zamenjajte matično ploščo monitorja. | Zelo nizka        |
| SpO2 rebooting.<br>(Ponovni zagon modula SpO2.)<br>044300     | Modul SpO2 je prejel neveljaven paket.                 | Prišlo je do notranje napake programske opreme glavnega vezja PCBA. Posodobite programsko opremo. Če težave ni   | Zelo nizka        |

| Sporočilo  | Možni vzrok  | Priporočeni ukrep   | Prioriteta alarma |
|--|--|---|-------------------|
|  |  | mogoče odpraviti, zamenjajte modul.   |                   |
| SpO2 rebooting.<br>(Ponovni zagon modula SpO2.)<br>044400  | Modul SpO2 je prejel neveljaven ukaz.  | Prišlo je do notranje napake programske opreme glavnega vezja PCBA. Posodobite programsko opremo. Če težave ni mogoče odpraviti, zamenjajte modul.  | Zelo nizka        |
| SpO2 rebooting.<br>(Ponovni zagon modula SpO2.)<br>044500  | Modul SpO2 je prejel ukaz, ki bi povzročil več izhodnih podatkov, kot jih lahko podpira hitrost prenosa. | Prišlo je do notranje napake programske opreme glavnega vezja PCBA. Posodobite programsko opremo. Če težave ni mogoče odpraviti, zamenjajte modul.  | Zelo nizka        |
| SpO2 rebooting.<br>(Ponovni zagon modula SpO2.)<br>044600  | Modul SpO2 je prejel ukaz, za katerega je potrebna aplikacija, ki ni nameščena.                          | Prišlo je do notranje napake programske opreme glavnega vezja PCBA. Posodobite programsko opremo. Če težave ni mogoče odpraviti, zamenjajte modul.  | Zelo nizka        |
| SpO2 rebooting<br>(Senzor SpO2 se ponovno zaganja).<br>044700  | Modul SpO2 je prejel ukaz, ko je bil zaklenjen.  | Prišlo je do notranje napake programske opreme glavnega vezja PCBA. Posodobite programsko opremo. Če težave ni mogoče odpraviti, zamenjajte modul.  | Zelo nizka        |
| SpO2<br>low signal quality<br>(Slaba kakovost signala senzorja SpO2).<br><br>Check sensor<br>(Preverjanje senzorja).<br>044f00 | Slaba kakovost signala senzorja za nasičenost SpO2   | Ponovno namestite senzor na pacienta. Če težave s tem ne odpravite, zamenjajte senzor SpO2. Če težave ni mogoče odpraviti, zamenjajte kabel. Če vam težave ne uspe odpraviti, preverite delovanje modula, tako da senzor zamenjate z ustreznim preizkuševalnikom modula SpO2. Če sporočilo ne izgine, zamenjajte modul. | Zelo nizka        |
| SpO2 rebooting<br>(Senzor SpO2 se ponovno zaganja).<br>045000  | Nizka raven zaupanja PR.   | Ponovno namestite senzor na pacienta. Če težave s tem ne odpravite, zamenjajte senzor SpO2. Če težave ni mogoče odpraviti, zamenjajte kabel. Če vam težave ne uspe odpraviti, preverite delovanje modula, tako da senzor zamenjate z ustreznim preizkuševalnikom modula SpO2. Če sporočilo ne izgine, zamenjajte modul. | Zelo nizka        |
| SpO2<br>low signal quality<br>(Slaba kakovost signala senzorja SpO2).  | Nizka raven zaupanja PI.   | Ponovno namestite senzor na pacienta. Če težave s tem ne odpravite, zamenjajte senzor SpO2. Če težave ni mogoče odpraviti, zamenjajte kabel. Če   | Zelo nizka        |

| Sporočilo  | Možni vzrok                | Priporočeni ukrep   | Prioriteta alarma |
|--|----------------------------|---|-------------------|
| Check sensor<br>(Preverjanje senzorja).<br>045100  |                            | vam težave ne uspe odpraviti, preverite delovanje modula, tako da senzor zamenjate z ustreznim preizkuševalnikom modula SpO2. Če sporočilo ne izgine, zamenjajte modul.   |                   |
| RRp low confidence<br>(Nizka stopnja zaupanja RRp).<br>Check sensor<br>(Preverjanje senzorja).<br>045200 | Nizka stopnja zaupanja RRp | Ponovno namestite senzor na pacienta. Senzor premaknite na mesto u boljšim pretokom krvi ali na mesto z manj gibanja. Če težave s tem ne odpravite, zamenjajte senzor SpO2. Če težave ni mogoče odpraviti, zamenjajte kabel. Če vam težave ne uspe odpraviti, preverite delovanje modula, tako da senzor zamenjate z ustreznim preizkuševalnikom modula SpO2. Če sporočilo ne izgine, zamenjajte modul. | Zelo nizka        |

<sup>1</sup>Predstavitveni način se vklopi, ko v priključek za kabel pacienta priključite predstavitveno orodje Masimo. Orodje simulira priključenega pacienta in se uporablja samo v razvojnem okolju. Ker orodje simulira pacienta in pacient dejansko ni priključen, se NIKOLI ne sme uporabljati v kliničnem okolju.

## Sporočila o modulu Nellcor

| Sporočilo  | Možni vzrok                         | Priporočeni ukrep   | Prioriteta alarma |
|--|-------------------------------------|---|-------------------|
| Sensor not connected<br>(Senzor ni priključen).<br>Clear to retry<br>(Odpravite napako in poskusite znova).<br>043900                    | Senzor SpO2 ni priključen.          | Priključite senzor SpO2. Če težave s tem ne odpravite, zamenjajte kabel SpO2. Če vam težave ne uspe odpraviti, preverite delovanje modula, tako da senzor zamenjate z ustreznim preizkuševalnikom modula SpO2. Če sporočilo ne izgine, zamenjajte modul.                      | Zelo nizka        |
| Searching for pulse signal. (Iskanje signala srčnega utripa.)<br>043a00  | Modul SpO2 išče srčni utrip.        | Brez <sup>1</sup>   | Visoka            |
| SpO2 interference detected<br>(Zaznane so bile motnje senzorja SpO2). Clear to retry<br>(Odpravite napako in poskusite znova).<br>043c00 | Zaznane so bile motnje modula SpO2. | Ponovno namestite senzor na pacienta. Če težave s tem ne odpravite, zamenjajte senzor SpO2. Če težave ni mogoče odpraviti, zamenjajte kabel. Če vam težave ne uspe odpraviti, preverite delovanje modula, tako da senzor zamenjate z ustreznim preizkuševalnikom modula SpO2. | Zelo nizka        |

| Sporočilo   | Možni vzrok                                | Priporočeni ukrep   | Prioriteta alarma |
|---|--|---|-------------------|
|   |  | Če sporočilo ne izgine, zamenjajte modul.   |                   |
| SpO2 rebooting. (Ponovni zagon modula SpO2.) 043d00     | Napaka strojne opreme modula SpO2.         | Zaznana je bila napaka strojne opreme modula. Zamenjajte modul.   | Zelo nizka        |
| SpO2 rebooting. (Ponovni zagon modula SpO2.) 043e00     | Napaka strojne opreme modula SpO2.         | Zaznana je bila napaka strojne opreme modula. Zamenjajte modul.   | Zelo nizka        |
| SpO2 rebooting. (Ponovni zagon modula SpO2.) 043f00     | Napaka programske opreme modula SpO2.      | Zaznana je bila napaka programske opreme modula. Počakajte, da se modul sam ponastavi.  | Zelo nizka        |
| SpO2 rebooting (Senzor SpO2 se ponovno zaganja). 044000 | Modul SpO2 je prejel neveljavno sporočilo. | Brez. Obrnite se na tehnično pomoč podjetja Hillrom: <a href="http://hillrom.com/en-us/about-us/locations/">hillrom.com/en-us/about-us/locations/</a> .   | Zelo nizka        |
| Zamenjajte senzor SpO2. 044100                          | Senzor SpO2 je okvarjen.                   | Zamenjajte senzor SpO2. Če težave s tem ne odpravite, zamenjajte senzor SpO2. Če težave ni mogoče odpraviti, zamenjajte kabel. Če vam težave ne uspe odpraviti, preverite delovanje modula, tako da senzor zamenjate z ustreznim preizkuševalnikom modula SpO2. Če sporočilo ne izgine, zamenjajte modul. | Zelo nizka        |
| SpO2 rebooting. (Ponovni zagon modula SpO2.) 044200     | Modul SpO2 je prejel neveljavno sporočilo. | Brez. Obrnite se na tehnično pomoč podjetja Hillrom: <a href="http://hillrom.com/en-us/about-us/locations/">hillrom.com/en-us/about-us/locations/</a> .   | Zelo nizka        |

<sup>1</sup>Iskanje srčnega utripa je del običajnega postopka, s katerim ni povezan noben korektivni ukrep.

## Sporočila o modulu Nonin

| Sporočilo   | Možni vzrok                | Priporočeni ukrep  | Prioriteta alarma |
|---|----------------------------|--|-------------------|
| Sensor not connected. Clear to retry. (Senzor ni priključen. Odpravite napako in poskusite znova.) 040100 | Senzor SpO2 ni priključen. | Priključite senzor SpO2; če težave s tem ne odpravite, zamenjajte kabel SpO2. Če vam težave ne uspe odpraviti, preverite delovanje modula, tako da senzor zamenjate z ustreznim preizkuševalnikom modula SpO2. | Zelo nizka        |



| Sporočilo   | Možni vzrok                                     | Priporočeni ukrep   | Prioriteta alarma |
|---|---|---|-------------------|
|   |   | Če sporočilo ne izgine, zamenjajte modul.   |                   |
| Searching for pulse signal. (Iskanje signala srčnega utripa.) 040200  | Brez  | Brez <sup>1</sup>   | Visoka            |
| SpO2 interference detected. Clear to retry. (Zaznane so bile motnje modula SpO2. Odpravite napako in poskusite znova.) 040400 | Zaznane so bile motnje modula SpO2.             | Ponovno namestite senzor na pacienta. Če težave s tem ne odpravite, zamenjajte senzor SpO2. Če težave ni mogoče odpraviti, zamenjajte kabel. Če vam težave ne uspe odpraviti, preverite delovanje modula, tako da senzor zamenjate z ustreznim preizkuševalnikom modula SpO2. Če sporočilo ne izgine, zamenjajte modul. | Zelo nizka        |
| Low SpO2 perfusion index. Clear to retry. (Nizek indeks pretoka krvi. Odpravite napako in poskusite znova.) 040500            | Mejna kakovost pulzov modula SpO2 ali artefakt. | Ponovno namestite senzor na pacienta. Če težave s tem ne odpravite, zamenjajte senzor SpO2. Če težave ni mogoče odpraviti, zamenjajte kabel. Če vam težave ne uspe odpraviti, preverite delovanje modula, tako da senzor zamenjate z ustreznim preizkuševalnikom modula SpO2. Če sporočilo ne izgine, zamenjajte modul. | Zelo nizka        |

<sup>1</sup>Iskanje srčnega utripa je del običajnega postopka, s katerim ni povezan noben korektivni ukrep.

## Sporočila o temperaturi

### Sporočila o SureTemp

| Sporočilo  | Možni vzrok  | Priporočeni ukrep   | Prioriteta alarma |
|--|--|---|-------------------|
| Temperature not functional. (Temperaturni modul ne deluje.) 030105 | Sporočilo WACP o neujemanju CRC na temperaturnem modulu. | Notranja okvara. Če težave ni mogoče odpraviti, zamenjajte modul. | Zelo nizka        |
| Temperature not functional. (Temperaturni modul ne deluje.) 030201 | Temperaturni modul ne izvaja tega sporočila.             | Notranja okvara. Če težave ni mogoče odpraviti, zamenjajte modul. | Zelo nizka        |
| Temperature not functional. (Temperaturni modul ne deluje.) 030202 | Temperaturni modul ne podpira tega sporočila.            | Notranja okvara. Če težave ni mogoče odpraviti, zamenjajte modul. | Zelo nizka        |

| Sporočilo  | Možni vzrok  | Priporočeni ukrep   | Prioriteta alarma |
|--|--|---|-------------------|
| Temperature not functional. (Temperaturni modul ne deluje.) 030203 | Temperaturnemu modulu je zmanjkalo prostora na pomnilniku.   | Notranja okvara. Če težave ni mogoče odpraviti, zamenjajte modul. | Zelo nizka        |
| Temperature not functional. (Temperaturni modul ne deluje.) 030205 | Temperaturni modul je prejel neveljaven parameter.   | Notranja okvara. Če težave ni mogoče odpraviti, zamenjajte modul. | Zelo nizka        |
| Temperature not functional. (Temperaturni modul ne deluje.) 030206 | Parameter temperaturnega modula je zunaj dovoljenega območja določenega sporočila.                         | Notranja okvara. Če težave ni mogoče odpraviti, zamenjajte modul. | Zelo nizka        |
| Temperature not functional. (Temperaturni modul ne deluje.) 030207 | Sporočilo temperaturnega modula zahteva predmet, vendar ga ne vsebuje.                                     | Notranja okvara. Če težave ni mogoče odpraviti, zamenjajte modul. | Zelo nizka        |
| Temperature not functional. (Temperaturni modul ne deluje.) 030208 | Predmeta iz sporočila temperaturnega modula ni bilo mogoče deserializirati.                                | Notranja okvara. Če težave ni mogoče odpraviti, zamenjajte modul. | Zelo nizka        |
| Temperature not functional. (Temperaturni modul ne deluje.) 030209 | Predmeta temperaturnega modula ni bilo mogoče deserializirati.   | Notranja okvara. Če težave ni mogoče odpraviti, zamenjajte modul. | Zelo nizka        |
| Temperature not functional. (Temperaturni modul ne deluje.) 03020A | Sporočilo temperaturnega modula izvaja zahtevo/dejanje, vendar stanje modula ne dovoljuje zahteve/dejanja. | Notranja okvara. Če težave ni mogoče odpraviti, zamenjajte modul. | Zelo nizka        |
| Temperature not functional. (Temperaturni modul ne deluje.) 03020B | Element, ki ga zahteva temperaturni modul, trenutno ni na voljo zaradi stanja modula.                      | Notranja okvara. Če težave ni mogoče odpraviti, zamenjajte modul. | Zelo nizka        |
| Temperature not functional. (Temperaturni modul ne deluje.) 030503 | Tovarniške nastavitve in podatki za umerjanje temperaturnega modula so okvarjeni.                          | Notranja okvara. Če težave ni mogoče odpraviti, zamenjajte modul. | Zelo nizka        |
| Temperature not functional. (Temperaturni modul ne deluje.) 030504 | Uporabniške nastavitve temperaturnega modula so okvarjene.   | Notranja okvara. Če težave ni mogoče odpraviti, zamenjajte modul. | Zelo nizka        |

| Sporočilo   | Možni vzrok   | Priporočeni ukrep   | Prioriteta alarma |
|---|---|---|-------------------|
| Temperature not functional. (Temperaturni modul ne deluje.) 030509  | Umerjanje temperaturnega modula ni nastavljeno.   | Notranja okvara. Če težave ni mogoče odpraviti, zamenjajte modul.   | Zelo nizka        |
| Temperature not functional. (Temperaturni modul ne deluje.) 03050C  | Dnevnik napak temperaturnega modula je okvarjen.  | Notranja okvara. Če težave ni mogoče odpraviti, zamenjajte modul.   | Zelo nizka        |
| Temperature not functional. (Temperaturni modul ne deluje.) 030516  | Zaznana je bila napaka strojne opreme temperaturnega modula.  | Notranja okvara. Če težave ni mogoče odpraviti, zamenjajte modul.   | Zelo nizka        |
| Temperature not functional. (Temperaturni modul ne deluje.) 030518  | Napetost napajalne letve temperaturnega modula je prenizka.   | Notranja okvara. Če težave ni mogoče odpraviti, zamenjajte modul.   | Zelo nizka        |
| Temperature not functional. (Temperaturni modul ne deluje.) 030519  | Napetost napajalne letve temperaturnega modula je previsoka.  | Notranja okvara. Če težave ni mogoče odpraviti, zamenjajte modul.   | Zelo nizka        |
| Temperature not functional. (Temperaturni modul ne deluje.) 03051A  | Zaznana je bila prenizka ali nestabilna napetost referenčnega napetostnega vira temperaturnega modula.                        | Notranja okvara. Če težave ni mogoče odpraviti, zamenjajte modul.   | Zelo nizka        |
| Ambient temperature out of range. (Temperatura okolice zunaj dovoljenega območja.) Clear to retry (Odpravite napako in poskusite znova). 030801 | Meritev temperaturnega modula je nižja od dovoljenih vrednosti temperature in višja od spodnjih mej za okolje in pacienta.    | Preverite, ali je temperatura višja od 50 °F ali 10 °C. Če je temperatura veljavna in težava ni odpravljena, zamenjajte sondo. Če težave ni mogoče odpraviti, zamenjajte modul.         | Zelo nizka        |
| Ambient temperature out of range. (Temperatura okolice zunaj dovoljenega območja.) Clear to retry (Odpravite napako in poskusite znova). 030802 | Meritev temperaturnega modula je višja od dovoljenih vrednosti temperature in višja od zgornjih mej za okolje in pacienta.    | Preverite, ali je temperatura okolja nižja od 104 °F ali 40 °C. Če je temperatura veljavna in težava ni odpravljena, zamenjajte sondo. Če težave ni mogoče odpraviti, zamenjajte modul. | Zelo nizka        |
| Temperature not functional. (Temperaturni modul ne deluje.) 030803  | Notranji upornik (RCAL) za umerjanje temperaturnega modula na vezju je poškodovan ali kontaminiran (predolga meritev utripa). | Notranja okvara. Če težave ni mogoče odpraviti, zamenjajte modul.   | Zelo nizka        |

| Sporočilo   | Možni vzrok  | Priporočeni ukrep   | Prioriteta alarma |
|---|--|---|-------------------|
| Temperature not functional. (Temperaturni modul ne deluje.) 030804  | Notranji upornik (RCAL) za umerjanje temperaturnega modula na vezju je poškodovan ali kontaminiran (prekratka meritev utripa). | Notranja okvara. Če težave ni mogoče odpraviti, zamenjajte modul.   | Zelo nizka        |
| Temperature not functional. (Temperaturni modul ne deluje.) 030805  | Upornik (PTB) za potrditev notranjega tokokroga temperaturnega modula na vezju je poškodovan (previsoka vrednost).             | Notranja okvara. Če težave ni mogoče odpraviti, zamenjajte modul.   | Zelo nizka        |
| Temperature not functional. (Temperaturni modul ne deluje.) 030806  | Upornik (PTB) za potrditev notranjega tokokroga temperaturnega modula na vezju je poškodovan (prenizka vrednost).              | Notranja okvara. Če težave ni mogoče odpraviti, zamenjajte modul.   | Zelo nizka        |
| Ambient temperature out of range. (Temperatura okolice zunaj dovoljenega območja.) Clear to retry (Odpravite napako in poskusite znova). 030807 | Potekla je časovna omejitev meritve A/D temperaturnega modula.   | Preverite, ali je temperatura višja od 50 °F ali 10 °C. Če je temperatura veljavna in težava ni odpravljena, zamenjajte sondo. Če težave ni mogoče odpraviti, zamenjajte modul. | Zelo nizka        |
| Replace temperature probe. (Zamenjajte temperaturno sondo.) 030808  | Sonda temperaturnega modula ni bila profilirana/umerjena.  | Okvara sonde. Zamenjajte sondo. Če težave ni mogoče odpraviti, zamenjajte modul.  | Zelo nizka        |
| Insert correct color-coded probe well. (Namestite nosilec sonde z ustrezno barvno oznako.) 030809   | Temperaturni modul nima nosilca sonde.   | Namestite nosilec sonde.  | Zelo nizka        |
| Temperature not functional. (Temperaturni modul ne deluje.) 03080A  | Temperaturni modul je naletel na težavo pri shranjevanju v EEPROM monitorja v načinu biotech.                                  | Notranja okvara. Če težave ni mogoče odpraviti, zamenjajte modul.   | Zelo nizka        |
| Temperature not functional. (Temperaturni modul ne deluje.) 03080B  | Mehanizem temperaturnega modula za zaznavanje napak je zaznal napako.  | Notranja okvara. Če težave ni mogoče odpraviti, zamenjajte modul.   | Zelo nizka        |
| Replace temperature probe. (Zamenjajte temperaturno sondo.) 03080C  | Mehanizem temperaturnega modula za zaznavanje napak na   | Okvara sonde. Zamenjajte sondo. Če težave ni mogoče odpraviti, zamenjajte modul.  | Zelo nizka        |

| Sporočilo   | Možni vzrok  | Priporočeni ukrep  | Prioriteta alarma |
|---|--|--|-------------------|
|   | sondi je zaznal napako.  |  |                   |
| Temperature not functional. (Temperaturni modul ne deluje.) 03080D      | Mehanizem temperaturnega modula za zaznavanje napak v dnevniku je zaznal napako.                                   | Okvara sonde. Zamenjajte sondo. Če težave ni mogoče odpraviti, zamenjajte modul. | Zelo nizka        |
| Temperature not functional. (Temperaturni modul ne deluje.) 03080E      | Mehanizem temperaturnega modula za zaznavanje napak v umerjanju je zaznal napako.                                  | Okvara sonde. Zamenjajte sondo. Če težave ni mogoče odpraviti, zamenjajte modul. | Zelo nizka        |
| Connect temperature probe. (Priključite temperaturno sondo.) 03080F     | Temperaturni modul ni zaznal priključene sonde.  | Okvara sonde. Zamenjajte sondo. Če težave ni mogoče odpraviti, zamenjajte modul. | Zelo nizka        |
| Replace temperature probe. (Zamenjajte temperaturno sondo.) 030810      | Temperaturni modul ne more pravilno prebrati EEPROM sonde ali pa sonda ni bila tovarniško preizkušena.             | Okvara sonde. Zamenjajte sondo. Če težave ni mogoče odpraviti, zamenjajte modul. | Zelo nizka        |
| Temperature not functional. (Temperaturni modul ne deluje.) 030811      | Neveljaven indeks dogodkov temperaturnega modula.  | Notranja okvara. Če težave ni mogoče odpraviti, zamenjajte modul.                | Zelo nizka        |
| Temperature not functional. (Temperaturni modul ne deluje.) 030812      | Prišlo je do težave pri branju EEPROM temperaturnega modula ali shranjevanje na EEPROM monitorja v načinu biotech. | Notranja okvara. Če težave ni mogoče odpraviti, zamenjajte modul.                | Zelo nizka        |
| Replace temperature probe. (Zamenjajte temperaturno sondo.) Koda 030813 | Temperaturni modul je naletel na težavo pri branju EEPROM sonde.   | Okvara sonde. Zamenjajte sondo. Če težave ni mogoče odpraviti, zamenjajte modul. | Zelo nizka        |
| Temperature not functional. (Temperaturni modul ne deluje.) 030814      | TEMP CONFIG ACQUIRE FAILURE (Napaka pridobivanja konfiguracije temperature) temperaturnega modula.                 | Notranja okvara. Če težave ni mogoče odpraviti, zamenjajte modul.                | Zelo nizka        |
| Temperature not functional. (Temperaturni modul ne deluje.) 030815      | TEMP CONFIG RELEASE FAILURE (Napaka različice konfiguracije temperature)   | Notranja okvara. Če težave ni mogoče odpraviti, zamenjajte modul.                | Zelo nizka        |

| Sporočilo  | Možni vzrok   | Priporočeni ukrep  | Prioriteta alarma |
|--|---|--|-------------------|
|  | temperaturnega modula.  |  |                   |
| Temperature not functional. (Temperaturni modul ne deluje.) 030816   | TEMP CONFIG INVALID PTR FAILURE (Neveljavna konfiguracija, okvara PTR) temperaturnega modula.     | Notranja okvara. Če težave ni mogoče odpraviti, zamenjajte modul.                | Zelo nizka        |
| Temperature not functional. (Temperaturni modul ne deluje.) 030817   | Notranja napaka temperaturnega modula. EEPROM ni bil inicializiran.                               | Notranja okvara. Če težave ni mogoče odpraviti, zamenjajte modul.                | Zelo nizka        |
| Unable to detect new temperature. Retry measurement. (Nove temperature ni bilo mogoče zaznati. Ponovite meritev.) 030818 | Grelnik temperaturnega modula kaže, da je vklopljen, ko je izklopljen.                            | Okvara sonde. Zamenjajte sondo. Če težave ni mogoče odpraviti, zamenjajte modul. | Zelo nizka        |
| Unable to detect new temperature. Retry measurement. (Nove temperature ni bilo mogoče zaznati. Ponovite meritev.) 030819 | Grelnik temperaturnega modula kaže, da je izklopljen, ko je vklopljen.                            | Okvara sonde. Zamenjajte sondo. Če težave ni mogoče odpraviti, zamenjajte modul. | Zelo nizka        |
| Temperature not functional. (Temperaturni modul ne deluje.) 03081A   | Temperaturni modul HTR_Q je vklopljen in HTRC je izklopljen, vendar je kljub temu pod napetostjo. | Notranja okvara. Če težave ni mogoče odpraviti, zamenjajte modul.                | Zelo nizka        |
| Temperature not functional. (Temperaturni modul ne deluje.) 03081B   | HTR_Q temperaturnega modula je tristanjski, HTRC je omogočen in napajanje grelnika je vključeno.  | Notranja okvara. Če težave ni mogoče odpraviti, zamenjajte modul.                | Zelo nizka        |
| Temperature not functional. (Temperaturni modul ne deluje.) 03081C   | Temperaturni modul je vklopil Q&C in napetost grelnika ni zadostna.                               | Notranja okvara. Če težave ni mogoče odpraviti, zamenjajte modul.                | Zelo nizka        |
| Temperature not functional. (Temperaturni modul ne deluje.) 03081D   | Varnostni mehanizem grelnika temperaturnega modula se ni sprožil, čeprav bi se moral.             | Notranja okvara. Če težave ni mogoče odpraviti, zamenjajte modul.                | Zelo nizka        |
| Replace temperature probe. (Zamenjajte temperaturno sondo.) 03081E   | Sonda temperaturnega modula kaže več kot 112 °F ali 43,3 °C.                                      | Okvara sonde. Zamenjajte sondo. Če težave ni mogoče odpraviti, zamenjajte modul. | Zelo nizka        |

| Sporočilo   | Možni vzrok   | Priporočeni ukrep   | Prioriteta alarma |
|---|---|---|-------------------|
| Replace temperature probe. (Zamenjajte temperaturno sondo.) 03081F  | Prekomerna energija grelnika temperaturnega modula.   | Okvara sonde. Zamenjajte sondo. Če težave ni mogoče odpraviti, zamenjajte modul.  | Zelo nizka        |
| Temperature not functional. (Temperaturni modul ne deluje.) 030820  | Napaka vmesnika gostitelja temperaturnega modula.   | Notranja okvara. Če težave ni mogoče odpraviti, zamenjajte modul.   | Zelo nizka        |
| Ambient temperature out of range. (Temperatura okolice zunaj dovoljenega območja.) Clear to retry (Odpravite napako in poskusite znova). 030821 | Temperatura okolja temperaturnega modula je nad 45 °C.  | Preverite, ali je temperatura okolja nižja od 104 °F ali 40 °C. Če je temperatura veljavna in težava ni odpravljena, zamenjajte sondo. Če težave ni mogoče odpraviti, zamenjajte modul. | Zelo nizka        |
| Ambient temperature out of range. (Temperatura okolice zunaj dovoljenega območja.) Clear to retry (Odpravite napako in poskusite znova). 030822 | Prenizka temperatura okolja temperaturnega modula.  | Preverite, ali je temperatura višja od 50 °F ali 10 °C. Če je temperatura veljavna in težava ni odpravljena, zamenjajte sondo. Če težave ni mogoče odpraviti, zamenjajte modul.         | Zelo nizka        |
| Temperature not functional. (Temperaturni modul ne deluje.) 030823  | Neveljaven algoritem SureTemp temperaturnega modula.  | Notranja okvara. Če težave ni mogoče odpraviti, zamenjajte modul.   | Zelo nizka        |
| Temperature not functional. (Temperaturni modul ne deluje.) 030824  | Napetost baterije temperaturnega modula je previsoka.   | Notranja okvara. Če težave ni mogoče odpraviti, zamenjajte modul.   | Zelo nizka        |
| Temperature not functional. (Temperaturni modul ne deluje.) 030825  | Napetost baterije temperaturnega modula je prenizka.  | Notranja okvara. Če težave ni mogoče odpraviti, zamenjajte modul.   | Zelo nizka        |
| Temperature not functional. (Temperaturni modul ne deluje.) 030826  | Napetost baterije temperaturnega modula ni nastavljena.   | Notranja okvara. Če težave ni mogoče odpraviti, zamenjajte modul.   | Zelo nizka        |
| Temperature not functional. (Temperaturni modul ne deluje.) 030827  | Prediktivni algoritem temperaturnega modula ni nastavljen.  | Notranja okvara. Če težave ni mogoče odpraviti, zamenjajte modul.   | Zelo nizka        |
| Temperature not functional. (Temperaturni modul ne deluje.) 030828  | Temperatura okolja temperaturnega modula ni nastavljena.  | Notranja okvara. Če težave ni mogoče odpraviti, zamenjajte modul.   | Zelo nizka        |
| Temperature not functional. (Temperaturni modul ne deluje.) 030829  | Sonda temperaturnega modula ni odzivna. Termistor je odstopil od konice ali pa je okvarjen grelnik. | Okvara sonde. Zamenjajte sondo. Če težave ni mogoče odpraviti, zamenjajte modul.  | Zelo nizka        |

| Sporočilo   | Možni vzrok   | Priporočeni ukrep  | Prioriteta alarma |
|---|---|--|-------------------|
| Temperature not functional. (Temperaturni modul ne deluje.) 03082A                      | Moč sonde temperaturnega modula ni ustrezna.  | Okvara sonde. Zamenjajte sondo. Če težave ni mogoče odpraviti, zamenjajte modul. | Zelo nizka        |
| Temperature not functional. (Temperaturni modul ne deluje.) 03082B                      | Odzivna vrednost sonde temperaturnega modula ni ustrezna.   | Okvara sonde. Zamenjajte sondo. Če težave ni mogoče odpraviti, zamenjajte modul. | Zelo nizka        |
| Temperature not functional. (Temperaturni modul ne deluje.) 03C800                      | Temperaturni modul ne deluje.   | Notranja okvara. Če težave ni mogoče odpraviti, zamenjajte modul.                | Zelo nizka        |
| Temperature not functional. (Temperaturni modul ne deluje.) 03C900                      | Sporočil temperaturnega modula ni bilo mogoče deserializirati.  | Notranja okvara. Če težave ni mogoče odpraviti, zamenjajte modul.                | Zelo nizka        |
| Temperature not functional. (Temperaturni modul ne deluje.) 03CA00                      | Prejeto sporočilo temperaturnega modula ni podprto.   | Notranja okvara. Če težave ni mogoče odpraviti, zamenjajte modul.                | Zelo nizka        |
| Temperature not functional. (Temperaturni modul ne deluje.) 03CB00                      | Temperaturnemu modulu ni bilo mogoče poslati sporočila.   | Notranja okvara. Če težave ni mogoče odpraviti, zamenjajte modul.                | Zelo nizka        |
| Temperature not functional. (Temperaturni modul ne deluje.) 03CC00                      | Potekla je časovna omejitev komunikacije s temperaturnim modulom.   | Notranja okvara. Če težave ni mogoče odpraviti, zamenjajte modul.                | Zelo nizka        |
| Temperature not functional. (Temperaturni modul ne deluje.) 03CD00                      | Posodobitev temperaturnega modula ni uspela.  | Notranja okvara. Če težave ni mogoče odpraviti, zamenjajte modul.                | Zelo nizka        |
| Temperature not functional. (Temperaturni modul ne deluje.) 03CE00                      | Datoteke PIM ni bilo mogoče prebrati.   | Ponovno poskusite posodobiti napravo.  | Zelo nizka        |
| Temperature not functional. (Temperaturni modul ne deluje.) 03CE01                      | Dostop do imenika posodobitvene datoteke ni mogoč.  | Ponovno poskusite posodobiti napravo.  | Zelo nizka        |
| Direct mode reading timed out (Potekla je časovna omejitev načina Direct (Neposredno).) | Časovna omejitev načina Direct (Neposredno) je potekla.   | Časovna omejitev načina Direct (Neposredno) je potekla.                          | Obvestilo         |
| Tissue contact lost. (Prekinjen stik s tkivom.)   | Med poskusom pridobivanja meritve temperature je bil prekinjen stik s tkivom ali pa je bil med izvajanjem | Preverite stik s tkivom in ponovno poskusite izvesti meritve.                    | Obvestilo         |



| Sporočilo   | Možni vzrok  | Priporočeni ukrep | Prioriteta alarma |
|---|--|-------------------|-------------------|
|   | pridobljene meritve stik s tkivom omejen.                        |                   |                   |
| Temperature module reset. (Ponastavitev temperaturnega modula) 03D000 | Prišlo je do nepričakovane ponastavitve temperaturnega senzorja. | Brez              | Zelo nizka        |

## Sporočila o napravi Braun 6000

| Sporočilo  | Možni vzrok  | Priporočeni ukrep   | Prioriteta alarma |
|--|--|---|-------------------|
| Temperature not functional. (Temperaturni modul ne deluje.) 3F0105 | Sporočilo WACP o neujemanju CRC.                                     | Notranja okvara. Če težave ni mogoče odpraviti, zamenjajte modul. | Zelo nizka        |
| Temperature not functional. (Temperaturni modul ne deluje.) 3F0201 | Modul ne izvaja tega sporočila.                                      | Notranja okvara. Če težave ni mogoče odpraviti, zamenjajte modul. | Zelo nizka        |
| Temperature not functional. (Temperaturni modul ne deluje.) 3F0202 | Modul ne podpira tega sporočila.                                     | Notranja okvara. Če težave ni mogoče odpraviti, zamenjajte modul. | Zelo nizka        |
| Temperature not functional. (Temperaturni modul ne deluje.) 3F0203 | Modulu je zmanjkalo prostora na pomnilniku.                          | Notranja okvara. Če težave ni mogoče odpraviti, zamenjajte modul. | Zelo nizka        |
| Temperature not functional. (Temperaturni modul ne deluje.) 3F0204 | Za določeno sporočilo ni vnesenega parametra.                        | Notranja okvara. Če težave ni mogoče odpraviti, zamenjajte modul. | Zelo nizka        |
| Temperature not functional. (Temperaturni modul ne deluje.) 3F0205 | Vneseni parameter za določeno sporočilo je neveljaven.               | Notranja okvara. Če težave ni mogoče odpraviti, zamenjajte modul. | Zelo nizka        |
| Temperature not functional. (Temperaturni modul ne deluje.) 3F0206 | Vneseni parameter je zunaj dovoljenega območja določenega sporočila. | Notranja okvara. Če težave ni mogoče odpraviti, zamenjajte modul. | Zelo nizka        |
| Temperature not functional. (Temperaturni modul ne deluje.) 3F0207 | Sporočilo zahteva predmet, vendar ga ne vsebuje.                     | Notranja okvara. Če težave ni mogoče odpraviti, zamenjajte modul. | Zelo nizka        |
| Temperature not functional. (Temperaturni modul ne deluje.) 3F0208 | Predmeta iz sporočila ni bilo mogoče deserializirati.                | Notranja okvara. Če težave ni mogoče odpraviti, zamenjajte modul. | Zelo nizka        |

| Sporočilo  | Možni vzrok  | Priporočeni ukrep  | Prioriteta alarma |
|--|--|--|-------------------|
| Temperature not functional. (Temperaturni modul ne deluje.) 3F0209 | Predmeta ni bilo mogoče deserializirati.   | Notranja okvara. Če težave ni mogoče odpraviti, zamenjajte modul.  | Zelo nizka        |
| Temperature not functional. (Temperaturni modul ne deluje.) 3F020A | Sporočilo izvaja zahtevo/dejanje, vendar stanje modula ne dovoljuje zahteve/dejanja. | Notranja okvara. Če težave ni mogoče odpraviti, zamenjajte modul.  | Zelo nizka        |
| Temperature not functional. (Temperaturni modul ne deluje.) 3F020B | Zahtevani element trenutno ni na voljo zaradi stanja modula.                         | Notranja okvara. Če težave ni mogoče odpraviti, zamenjajte modul.  | Zelo nizka        |
| Temperature not functional. (Temperaturni modul ne deluje.) 3F0503 | Tovarniške nastavitve in podatki za umerjanje so okvarjeni.                          | Notranja okvara. Če težave ni mogoče odpraviti, zamenjajte modul.  | Zelo nizka        |
| Temperature not functional. (Temperaturni modul ne deluje.) 3F0504 | Uporabniške nastavitve so okvarjene.   | Notranja okvara. Če težave ni mogoče odpraviti, zamenjajte modul.  | Zelo nizka        |
| Temperature not functional. (Temperaturni modul ne deluje.) 3F0509 | Umerjanje ni nastavljeno.  | Notranja okvara. Če težave ni mogoče odpraviti, zamenjajte modul.  | Zelo nizka        |
| Temperature not functional. (Temperaturni modul ne deluje.) 3F050C | Dnevnik napak je okvarjen.   | Notranja okvara. Če težave ni mogoče odpraviti, zamenjajte modul.  | Zelo nizka        |
| Temperature not functional. (Temperaturni modul ne deluje.) 3F0516 | Zaznana je bila napaka strojne opreme.   | Notranja okvara. Če težave ni mogoče odpraviti, zamenjajte modul.  | Zelo nizka        |
| Temperature not functional. (Temperaturni modul ne deluje.) 3F0518 | Napetost napajalne letve je prenizka.  | Notranja okvara. Če težave ni mogoče odpraviti, zamenjajte modul.  | Zelo nizka        |
| Temperature not functional. (Temperaturni modul ne deluje.) 3F0519 | Napetost napajalne letve je previsoka.   | Notranja okvara. Če težave ni mogoče odpraviti, zamenjajte modul.  | Zelo nizka        |
| Temperature not functional. (Temperaturni modul ne deluje.) 3F051A | Zaznana je bila prenizka ali nestabilna napetost referenčnega napetostnega vira.     | Notranja okvara. Če težave ni mogoče odpraviti, zamenjajte modul.  | Zelo nizka        |
| Temperature not functional. (Temperaturni modul ne deluje.) 3F0821 | Temperatura okolja je previsoka.   | Preverite, ali je temperatura nižja od 104 °F ali 40 °C. Če je temperatura veljavna in težava ni odpravljena, zamenjajte sondo. Če težave ni mogoče odpraviti, zamenjajte modul. | Zelo nizka        |

| Sporočilo   | Možni vzrok  | Priporočeni ukrep   | Prioriteta alarma |
|---|--|---|-------------------|
| Temperature not functional. (Temperaturni modul ne deluje.) 3F0822  | Temperatura okolja je prenizka.  | Preverite, ali je temperatura višja od 50 °F ali 10 °C. Če je temperatura veljavna in težava ni odpravljena, zamenjajte sondo. Če težave ni mogoče odpraviti, zamenjajte modul. | Zelo nizka        |
| Temperature not functional. (Temperaturni modul ne deluje.) 3F0824  | Presežena je največja dovoljena napetost baterije.   | Notranja okvara. Če težave ni mogoče odpraviti, zamenjajte modul.   | Zelo nizka        |
| Temperature not functional. (Temperaturni modul ne deluje.) 3F0833  | Senzor ne deluje.  | Notranja okvara. Če težave ni mogoče odpraviti, zamenjajte modul.   | Zelo nizka        |
| Temperature not functional. (Temperaturni modul ne deluje.) 3F0E04  | Prazna baterija.   | Napolnite baterijo. Če vam težave ne uspe odpraviti, preglejte baterijo.  | Zelo nizka        |
| Unable to detect new temperature. Retry measurement. (Nove temperature ni bilo mogoče zaznati. Ponovite meritev.)                               | Med namestitvijo termometra v termometru ni bila razpoložljiva nobena meritev temperature. | Če bi morala biti meritev na razpolago, ponovite meritev. Če težave ni mogoče odpraviti, zamenjajte modul.  | Obvestilo         |
| Thermometer might be docked improperly. Check contacts and connections. (Termometer morda ni pravilno nameščen. Preverite stike in priključke.) | Napaka v komunikaciji z nameščeno napravo Braun.   | Termometer morda ni pravilno nameščen. Preverite stike in priključke. Če težave ni mogoče odpraviti, zamenjajte modul.  | Obvestilo         |
| Temperature not functional. (Temperaturni modul ne deluje.) 3FFF01  | Prejeti parameter WACP senzorja ni bil prepoznan.  | Notranja okvara. Če težave ni mogoče odpraviti, zamenjajte modul.   | Zelo nizka        |
| Temperature not functional. (Temperaturni modul ne deluje.) 3FFF02  | Potekla je časovna omejitev odziva senzorja.   | Notranja okvara. Če težave ni mogoče odpraviti, zamenjajte modul.   | Zelo nizka        |
| Temperature not functional. (Temperaturni modul ne deluje.) 3FFF03  | Napaka pri deserializaciji prejetega sporočila WACP senzorja.                              | Notranja okvara. Če težave ni mogoče odpraviti, zamenjajte modul.   | Zelo nizka        |
| Temperature not functional. (Temperaturni modul ne deluje.) 3FFF04  | Napaka poslanega sporočila sklada WACP.  | Notranja okvara. Če težave ni mogoče odpraviti, zamenjajte modul.   | Zelo nizka        |
| Re-dock Braun. (Ponovno namestite napravo Braun.) 3FFF05  | Čas časovnika za zaščito proti kraji je potekel.   | Ko opravite meritev, namestite termometer nazaj na njegovo mesto.   | Zelo nizka        |

## Sporočila o podatkih pacienta in zdravstvenega delavca

| Sporočilo   | Možni vzrok                                      | Priporočeni ukrep   | Prioriteta alarma |
|---|--|---|-------------------|
| Unable to identify clinician. No provider configured at host. (Zdravstvenega delavca ni bilo mogoče identificirati. Pri gostitelju ni konfiguriran noben ponudnik.) | Napaka pri identifikaciji zdravstvenega delavca. | Informativno sporočilo o stanju; za zapiranje pritisnite gumb OK. | Obvestilo         |
| Unable to identify clinician. Security provider error. (Zdravstvenega delavca ni bilo mogoče identificirati. Napaka ponudnika varnosti.)                            | Napaka pri identifikaciji zdravstvenega delavca. | Informativno sporočilo o stanju; za zapiranje pritisnite gumb OK. | Obvestilo         |
| Unable to identify clinician. User not found. (Zdravstvenega delavca ni bilo mogoče identificirati. Uporabnika ni bilo mogoče najti.)                               | Napaka pri identifikaciji zdravstvenega delavca. | Informativno sporočilo o stanju; za zapiranje pritisnite gumb OK. | Obvestilo         |
| Unable to identify clinician. Invalid ID or system password. (Zdravstvenega delavca ni bilo mogoče identificirati. Neveljavna ID ali sistemsko geslo.)              | Napaka pri identifikaciji zdravstvenega delavca. | Informativno sporočilo o stanju; za zapiranje pritisnite gumb OK. | Obvestilo         |
| Unable to identify clinician. Account disabled/expired. (Zdravstvenega delavca ni bilo mogoče identificirati. Račun je onemogočen/potekel.)                         | Napaka pri identifikaciji zdravstvenega delavca. | Informativno sporočilo o stanju; za zapiranje pritisnite gumb OK. | Obvestilo         |
| Unable to identify clinician. Password expired/reset required. (Zdravstvenega delavca ni bilo mogoče identificirati. Geslo je poteklo/zahtevana je ponastavitev.)   | Napaka pri identifikaciji zdravstvenega delavca. | Informativno sporočilo o stanju; za zapiranje pritisnite gumb OK. | Obvestilo         |

| Sporočilo  | Možni vzrok   | Priporočeni ukrep   | Prioriteta alarma |
|--|---|---|-------------------|
| Unable to identify clinician. Group membership error. (Zdravstvenega delavca ni bilo mogoče identificirati. Napaka članstva v skupini.)  | Napaka pri identifikaciji zdravstvenega delavca.                  | Informativno sporočilo o stanju; za zapiranje pritisnite gumb OK. | Obvestilo         |
| Unable to identify clinician (Zdravstvenega delavca ni bilo mogoče identificirati).<br>Touch Clear to delete all data. (Pacienta ni bilo mogoče identificirati. Za brisanje vseh podatkov se dotaknite Clear (Počisti).) | Napaka pri identifikaciji zdravstvenega delavca.                  | Informativno sporočilo o stanju; za zapiranje pritisnite gumb OK. | Obvestilo         |
| Unable to identify patient.<br>Touch Clear to delete all data. (Pacienta ni bilo mogoče identificirati. Za brisanje vseh podatkov se dotaknite Clear (Počisti).)   | Napaka pri identifikaciji pacienta.                               | Informativno sporočilo o stanju; za zapiranje pritisnite gumb OK. | Obvestilo         |
| Database schema out of data; recreating. (V podatkovni shemi ni podatkov; vnovično ustvarjanje.)   | Podatkovna baza je bila izbrisana zaradi posodobitve sheme        | Informativno sporočilo o stanju; za zapiranje pritisnite gumb OK. | Obvestilo         |
| Database is unreadable during startup; recreating. (Podatkovne baze ni mogoče prebrati med zagonom; vnovično ustvarjanje.) 1F0001  | Med zagonom ni bilo mogoče prebrati podatkovne baze.              | Za zapiranje pritisnite gumb OK.                                  | Zelo nizka        |
| Error accessing PDM database; restarting PDM. (Napaka pri dostopu do podatkovne baze PDM; vnovični zagon PRM.) 1F0002  | Med delovanjem naprave je prišlo do okvare podatkovne baze.       | Za zapiranje pritisnite gumb OK.                                  | Zelo nizka        |
| Maximum number of patient records + Oldest record overwritten. (Največje   | Podatki so bili izbrisani, ker so vsebovali več kot 400 kartotek. | Informativno sporočilo o stanju; za zapiranje pritisnite gumb OK. | Obvestilo         |

| Sporočilo  | Možni vzrok  | Priporočeni ukrep   | Prioriteta alarma |
|--|--|---|-------------------|
| dovoljeno število kartotek + prepis najstarejših datotek.)   |  |   |                   |
| No data saved. (Podatki niso bili shranjeni.)  | Ročno shranjevanje ni dovoljeno.                                       | Informativno sporočilo o stanju; za zapiranje pritisnite gumb OK. | Obvestilo         |
| Save successful. (Shranjevanje je uspelo.)   | Ročna kartoteka je bila shranjena.                                     | Informativno sporočilo o stanju; za zapiranje pritisnite gumb OK. | Obvestilo         |
| Patient ID required to save data. (ID pacienta je obvezna za shranjevanje podatkov.)                   | ID pacienta je obvezna za shranjevanje podatkov                        | Informativno sporočilo o stanju; za zapiranje pritisnite gumb OK. | Obvestilo         |
| Patient ID required to start intervals. (ID pacienta je obvezna za začetek intervalov.)                | ID pacienta je obvezna za začetek intervalov.                          | Informativno sporočilo o stanju; za zapiranje pritisnite gumb OK. | Obvestilo         |
| Clinician ID required to save data. (ID zdravstvenega delavca je obvezna za shranjevanje podatkov.)    | ID zdravstvenega delavca je obvezna za shranjevanje podatkov.          | Informativno sporočilo o stanju; za zapiranje pritisnite gumb OK. | Obvestilo         |
| Clinician ID required to start intervals. (ID zdravstvenega delavca je obvezna za začetek intervalov.) | ID zdravstvenega delavca je obvezna za začetek intervalov.             | Informativno sporočilo o stanju; za zapiranje pritisnite gumb OK. | Obvestilo         |
| Patient ID match required to save data. (Ujemanje ID pacienta je obvezno za shranjevanje podatkov.)    | Ujemanje ID pacienta je obvezno za shranjevanje podatkov.              | Ni na voljo   | Obvestilo         |
| Patient ID match required to start intervals. (Ujemanje ID pacienta je obvezno za začetek intervalov.) | Ujemanje ID pacienta je obvezno za začetek intervalov.                 | Ni na voljo   | Obvestilo         |
| Clinician ID match required to save data. (Ujemanje ID   | Ujemanje ID zdravstvenega delavca je obvezno za shranjevanje podatkov. | Ni na voljo   | Obvestilo         |

| Sporočilo  | Možni vzrok  | Priporočeni ukrep  | Prioriteta alarma |
|--|--|--|-------------------|
| zdravstvenega delavca je obvezno za shranjevanje podatkov)   |  |  |                   |
| Clinician ID match required to start intervals. (Ujemanje ID zdravstvenega delavca je obvezno za začetek intervalov.)    | Ujemanje ID zdravstvenega delavca je obvezno za začetek intervalov.          | Ni na voljo  | Obvestilo         |
| Unable to auto save. (Samodejno shranjevanje ni mogoče.)   | Naprava ni mogla izvesti samodejnega shranjevanja.                           | Informativno sporočilo o stanju; za zapiranje pritisnite gumb OK.  | Obvestilo         |
| Barcode scan not accepted. (Optično branje črtne kode ni bilo sprejeto.)   | Optično branje črtne kode ni na voljo.                                       | Informativno sporočilo o stanju; za zapiranje pritisnite gumb OK.  | Obvestilo         |
| Invalid NIBP interval parameter during interval capture. (Neveljaven parameter intervala NIBP med beleženjem intervala.) | Zazan je bil neveljaven parameter intervala.                                 | Informativno sporočilo o stanju; za zapiranje pritisnite gumb OK.  | Obvestilo         |
| Save successful. (Shranjevanje je uspelo.)   | Samodejno shranjevanje v profilu Office (Pisarna) je uspelo                  | Informativno sporočilo o stanju; za zapiranje pritisnite gumb OK.  | Obvestilo         |
| Unsent records: N of M (Neposlane kartoteke: N od M)   | Ob izklopu naprave so v čakalni vrsti neposlane datoteke.                    | Informativno sporočilo o stanju; za zapiranje pritisnite gumb OK.  | Obvestilo         |
| Optično branje črtne kode ni na voljo. Informacije o pacientu vnesite ročno.   | Optično branje črtne kode ni na voljo. Informacije o pacientu vnesite ročno. | Informativno sporočilo o stanju; za zapiranje pritisnite gumb OK.  | Obvestilo         |
| Invalid SpO2 interval parameter during interval capture. (Neveljaven interval SpO2 med beleženjem intervala.)            | Zazan je bil neveljaven parameter intervala.                                 | Če so intervali SpO2 omogočeni in je bila ščipalka SpO2 odstranjena, ustavite intervale ali ponovno namestite ščipalko SpO2. Informativno sporočilo o stanju; za zapiranje pritisnite gumb OK. | Obvestilo         |

## Sporočila o radijskem sprejemniku

| Sporočilo  | Možni vzrok  | Priporočeni ukrep  | Prioriteta alarma |
|--|--|--|-------------------|
| Radio not functional. (Radijski sprejemnik ne deluje.) 350001  | Napaka pri deserializaciji. Pojavila se je težava pri komunikaciji programske opreme gostitelja in radijskega sprejemnika.   | Preverite, ali je na voljo posodobitev programske opreme in jo namestite. Če težave ni mogoče odpraviti, zamenjajte radijski sprejemnik.   | Zelo nizka        |
| Radio not functional. (Radijski sprejemnik ne deluje.) 350002  | Dovoljenja. Prišlo je do notranje napake programske opreme radijskega sprejemnika.   | Preverite, ali je na voljo posodobitev programske opreme in jo namestite. Če težave ni mogoče odpraviti, zamenjajte radijski sprejemnik.   | Zelo nizka        |
| Radio not functional. (Radijski sprejemnik ne deluje.) 350003  | Nepodprt operacijski sistem. Prišlo je do notranje napake programske opreme radijskega sprejemnika.  | Preverite, ali je na voljo posodobitev programske opreme in jo namestite. Če težave ni mogoče odpraviti, zamenjajte radijski sprejemnik.   | Zelo nizka        |
| Radio not functional. (Radijski sprejemnik ne deluje.) 350004  | Neznani vzrok. Prišlo je do notranje napake programske opreme radijskega sprejemnika.  | Preverite, ali je na voljo posodobitev programske opreme in jo namestite. Če težave ni mogoče odpraviti, zamenjajte radijski sprejemnik.   | Zelo nizka        |
| Radio not functional. (Radijski sprejemnik ne deluje.) 350006  | Neveljavna overitev. Prišlo je do notranje napake programske opreme radijskega sprejemnika.  | Preverite, ali je na voljo posodobitev programske opreme in jo namestite. Če težave ni mogoče odpraviti, zamenjajte radijski sprejemnik.   | Zelo nizka        |
| Radio not functional. (Radijski sprejemnik ne deluje.) 350008  | Neznana napaka SDC. Prišlo je do notranje napake programske opreme radijskega sprejemnika.   | Preverite, ali je na voljo posodobitev programske opreme in jo namestite. Če težave ni mogoče odpraviti, zamenjajte radijski sprejemnik.   | Zelo nizka        |
| Radio not functional. (Radijski sprejemnik ne deluje.) 350009  | Neveljavna konfiguracija SDC. Prišlo je do notranje napake programske opreme radijskega sprejemnika.   | Preverite, ali je na voljo posodobitev programske opreme in jo namestite. Če težave ni mogoče odpraviti, zamenjajte radijski sprejemnik.   | Zelo nizka        |
| Radio not functional. (Radijski sprejemnik ne deluje.) 35000a  | Neveljaven profil SDC. Prišlo je do notranje napake programske opreme radijskega sprejemnika.  | Preverite, ali je na voljo posodobitev programske opreme in jo namestite. Če težave ni mogoče odpraviti, zamenjajte radijski sprejemnik.   | Zelo nizka        |
| Invalid radio configuration. Reconfigure and try again. (Neveljavna konfiguracija radijskega sprejemnika. Ponovno konfigurirajte in poskusite znova.) 35000b | Neveljavna vrsta WEP SDC. Prišlo je do notranje napake programske opreme monitorja. Poskusite konfigurirati nastavitve, ki se ne uporabljajo v trenutnem načinu overitve radijskega sprejemnika. | Preverite konfiguracijo radijskega sprejemnika. Če težave s tem ne odpravite, ponastavite radijski sprejemnik na privzete tovarniške nastavitve. Če vam težave ne uspe odpraviti, preverite, ali je na voljo posodobitev in jo namestite. Če težave ni mogoče odpraviti, zamenjajte radijski sprejemnik. | Zelo nizka        |
| Invalid radio configuration. Reconfigure and try again. (Neveljavna  | Neveljavna vrsta SDC EAP. Prišlo je do notranje napake programske opreme monitorja: poskusite konfigurirati  | Preverite konfiguracijo radijskega sprejemnika. Če težave s tem ne odpravite, ponastavite radijski sprejemnik na privzete tovarniške   | Zelo nizka        |



| Sporočilo  | Možni vzrok  | Priporočeni ukrep  | Prioriteta alarma |
|--|--|--|-------------------|
| konfiguracija radijskega sprejemnika. Ponovno konfigurirajte in poskusite znova.) 35000c   | nastavitve, ki se ne uporabljajo v trenutnem načinu overitve radijskega sprejemnika.   | nastavitve. Če vam težave ne uspe odpraviti, preverite, ali je na voljo posodobitev in jo namestite. Če težave ni mogoče odpraviti, zamenjajte radijski sprejemnik.  |                   |
| Invalid radio configuration. Reconfigure and try again. (Neveljavna konfiguracija radijskega sprejemnika. Ponovno konfigurirajte in poskusite znova.) 35000d | Neveljaven parameter SDC. SDK Laird je zavrnil konfigurirani parameter.  | Preverite konfiguracijo radijskega sprejemnika. Če težave s tem ne odpravite, ponastavite radijski sprejemnik na privzete tovarniške nastavitve. Če vam težave ne uspe odpraviti, preverite, ali je na voljo posodobitev in jo namestite. Če težave ni mogoče odpraviti, zamenjajte radijski sprejemnik. | Zelo nizka        |
| Radio not functional. (Radijski sprejemnik ne deluje.) 35000e  | Neprepoznan vzrok. Če so v monitor nameščene nove funkcije in po uspešni posodobitvi monitorja posodobitev programske opreme radijskega sprejemnika ne uspe, gre za napako v združljivosti različic. | Preverite, ali je na voljo posodobitev programske opreme in jo namestite. Če težave ni mogoče odpraviti, zamenjajte radijski sprejemnik.   | Zelo nizka        |
| Radio not functional. (Radijski sprejemnik ne deluje.) 35000f  | Ni datoteke s statistiko. Prišlo je do notranje napake programske opreme radijskega sprejemnika, kar označuje napako jedra sistema Linux.  | Preverite, ali je na voljo posodobitev programske opreme in jo namestite. Če težave ni mogoče odpraviti, zamenjajte radijski sprejemnik.   | Zelo nizka        |
| Radio not functional. (Radijski sprejemnik ne deluje.) 350010  | Manjka vmesnik. Prišlo je do notranje napake programske opreme radijskega sprejemnika, kar označuje napako jedra sistema Linux ali neuspešno inicializacijo omrežnega vmesnika.                      | Preverite, ali je na voljo posodobitev programske opreme in jo namestite. Če težave ni mogoče odpraviti, zamenjajte radijski sprejemnik.   | Zelo nizka        |
| Radio not functional. (Radijski sprejemnik ne deluje.) 350011  | Neznani vmesnik. Pojavila se je težava pri komunikaciji programske opreme gostitelja in radijskega sprejemnika.  | Preverite, ali je na voljo posodobitev programske opreme in jo namestite. Če težave ni mogoče odpraviti, zamenjajte radijski sprejemnik.   | Zelo nizka        |
| Invalid radio configuration. Reconfigure and try again. (Neveljavna konfiguracija radijskega sprejemnika. Ponovno konfigurirajte in poskusite znova.) 350012 | Neveljavna dolžina ključa WEP. Ključi WEP morajo vsebovati 10 do 26 znakov.  | Preverite konfiguracijo radijskega sprejemnika. Če težave s tem ne odpravite, ponastavite radijski sprejemnik na privzete tovarniške nastavitve. Če vam težave ne uspe odpraviti, preverite, ali je na voljo posodobitev in jo namestite. Če težave ni mogoče odpraviti, zamenjajte radijski sprejemnik. | Zelo nizka        |
| Invalid radio configuration. Reconfigure and try   | Naprava ni v načinu EAP. Prišlo je do notranje napake programske opreme monitorja:   | Preverite konfiguracijo radijskega sprejemnika. Če težave s tem ne odpravite, ponastavite radijski   | Zelo nizka        |

| Sporočilo  | Možni vzrok  | Priporočeni ukrep  | Prioriteta alarma |
|--|--|--|-------------------|
| again. (Neveljavna konfiguracija radijskega sprejemnika. Ponovno konfigurirajte in poskusite znova.) 350013  | poskusite konfigurirati nastavitve, ki se ne uporabljajo v trenutnem načinu overitve radijskega sprejemnika.   | sprejemnik na privzete tovarniške nastavitve. Če vam težave ne uspe odpraviti, preverite, ali je na voljo posodobitev in jo namestite. Če težave ni mogoče odpraviti, zamenjajte radijski sprejemnik.  |                   |
| Invalid radio configuration. Reconfigure and try again. (Neveljavna konfiguracija radijskega sprejemnika. Ponovno konfigurirajte in poskusite znova.) 350014 | Neveljavna notranja metoda EAP. Prišlo je do notranje napake programske opreme monitorja: poskusite konfigurirati nastavitve, ki se ne uporabljajo v trenutnem načinu overitve radijskega sprejemnika. | Preverite konfiguracijo radijskega sprejemnika. Če težave s tem ne odpravite, ponastavite radijski sprejemnik na privzete tovarniške nastavitve. Če vam težave ne uspe odpraviti, preverite, ali je na voljo posodobitev in jo namestite. Če težave ni mogoče odpraviti, zamenjajte radijski sprejemnik. | Zelo nizka        |
| Radio not functional. (Radijski sprejemnik ne deluje.) 350015  | Zmanjkalo je prostora na pomnilniku. Prišlo je do notranje napake programske opreme radijskega sprejemnika.  | Preverite, ali je na voljo posodobitev programske opreme in jo namestite. Če težave ni mogoče odpraviti, zamenjajte radijski sprejemnik.   | Zelo nizka        |
| Radio not functional. (Radijski sprejemnik ne deluje.) 350016  | Neveljavna raven dnevnika. Pojavila se je težava pri komunikaciji programske opreme radijskega sprejemnika.  | Preverite, ali je na voljo posodobitev programske opreme in jo namestite. Če težave ni mogoče odpraviti, zamenjajte radijski sprejemnik.   | Zelo nizka        |
| Radio not functional. (Radijski sprejemnik ne deluje.) 350017  | Pot potrdila je predolga. Prišlo je do notranje napake programske opreme radijskega sprejemnika. Dolžina poti za radijski sprejemnik je fiksna.  | Preverite, ali je na voljo posodobitev programske opreme in jo namestite. Če težave ni mogoče odpraviti, zamenjajte radijski sprejemnik.   | Zelo nizka        |
| Invalid radio configuration. Reconfigure and try again. (Neveljavna konfiguracija radijskega sprejemnika. Ponovno konfigurirajte in poskusite znova.) 350018 | Manjka potrdilo odjemalca. Radijski sprejemnik je poskusil izvesti konfiguracijo za način EAP, ki zahteva potrdilo odjemalca, vendar potrdilo ni nameščeno.  | Preverite konfiguracijo radijskega sprejemnika. Če težave s tem ne odpravite, ponastavite radijski sprejemnik na privzete tovarniške nastavitve. Če vam težave ne uspe odpraviti, preverite, ali je na voljo posodobitev in jo namestite. Če težave ni mogoče odpraviti, zamenjajte radijski sprejemnik. | Zelo nizka        |
| Invalid radio configuration. Reconfigure and try again. (Neveljavna konfiguracija radijskega sprejemnika. Ponovno konfigurirajte in poskusite znova.) 350019 | Manjka potrdilo CA. Radijski sprejemnik je poskusil omogočiti preverjanje veljavnosti strežnika, vendar manjka potrdilo CA.  | Preverite konfiguracijo radijskega sprejemnika. Če težave s tem ne odpravite, ponastavite radijski sprejemnik na privzete tovarniške nastavitve. Če vam težave ne uspe odpraviti, preverite, ali je na voljo posodobitev in jo namestite. Če težave ni mogoče odpraviti, zamenjajte radijski sprejemnik. | Zelo nizka        |

| Sporočilo   | Možni vzrok  | Priporočeni ukrep  | Prioriteta alarma |
|---|--|--|-------------------|
| Radio not functional. (Radijski sprejemnik ne deluje.) 35001e   | Zahteva MAC ni uspela. Prišlo je do notranje napake programske opreme radijskega sprejemnika, kar označuje napako jedra sistema Linux ali neuspešno inicializacijo omrežnega vmesnika.                     | Preverite, ali je na voljo posodobitev programske opreme in jo namestite. Če težave ni mogoče odpraviti, zamenjajte radijski sprejemnik.   | Zelo nizka        |
| Radio not functional. (Radijski sprejemnik ne deluje.) 35001f   | Neveljaven način napajanja. Prišlo je do notranje napake programske opreme radijskega sprejemnika.   | Preverite, ali je na voljo posodobitev programske opreme in jo namestite. Če težave ni mogoče odpraviti, zamenjajte radijski sprejemnik.   | Zelo nizka        |
| Radio not functional. (Radijski sprejemnik ne deluje.) 350020   | Manjkajo rezultati preverjanja ob vklopu. Prišlo je do notranje napake programske opreme radijskega sprejemnika.   | Preverite, ali je na voljo posodobitev programske opreme in jo namestite. Če težave ni mogoče odpraviti, zamenjajte radijski sprejemnik.   | Zelo nizka        |
| Radio not functional. (Radijski sprejemnik ne deluje.) 350021   | Oblika zapisa rezultatov preverjanja ob vklopu. Prišlo je do notranje napake programske opreme radijskega sprejemnika.   | Preverite, ali je na voljo posodobitev programske opreme in jo namestite. Če težave ni mogoče odpraviti, zamenjajte radijski sprejemnik.   | Zelo nizka        |
| Radio not functional. (Radijski sprejemnik ne deluje.) 350025   | Neprepoznana komponenta. Če so v monitor nameščene nove funkcije in po uspešni posodobitvi monitorja posodobitev programske opreme radijskega sprejemnika ne uspe, gre za napako v združljivosti različic. | Preverite, ali je na voljo posodobitev programske opreme in jo namestite. Če težave ni mogoče odpraviti, zamenjajte radijski sprejemnik.   | Zelo nizka        |
| Radio not functional. (Radijski sprejemnik ne deluje.) 350027   | Manjka datoteka različice. Prišlo je do notranje napake programske opreme radijskega sprejemnika zaradi manjkajoče datoteke.   | Preverite, ali je na voljo posodobitev programske opreme in jo namestite. Če težave ni mogoče odpraviti, zamenjajte radijski sprejemnik.   | Zelo nizka        |
| Radio not functional. (Radijski sprejemnik ne deluje.) 350028   | Naprava ni pripravljena. Prikaže se, ko je vklopljen podrobni način prijave.   | Preverite, ali je na voljo posodobitev programske opreme in jo namestite. Če težave ni mogoče odpraviti, zamenjajte radijski sprejemnik.   | Zelo nizka        |
| Radio not functional. (Radijski sprejemnik ne deluje.) 350029   | Prekinjena povezava. Pojavila se je težava pri komunikaciji programske opreme gostitelja in radijskega sprejemnika. Ni povezave z vtičnico.  | Preverite, ali je na voljo posodobitev programske opreme in jo namestite. Če težave ni mogoče odpraviti, zamenjajte radijski sprejemnik.   | Zelo nizka        |
| Invalid radio configuration. Reconfigure and try again. (Neveljavna konfiguracija radijskega sprejemnika. Ponovno konfigurirajte in | Neveljaven parameter. Pri poskusu konfiguracije radijskega sprejemnika je prišlo do težav s programsko opremo.   | Preverite konfiguracijo radijskega sprejemnika. Če težave s tem ne odpravite, ponastavite radijski sprejemnik na privzete tovarniške nastavitve. Če vam težave ne uspe odpraviti, preverite, ali je na voljo posodobitev in jo namestite. Če težave ni mogoče odpraviti, zamenjajte radijski sprejemnik. | Zelo nizka        |

| Sporočilo  | Možni vzrok  | Priporočeni ukrep  | Prioriteta alarma |
|--|--|--|-------------------|
| poskusite znova.)<br>35002a  |  |  |                   |
| Radio not functional. (Radijski sprejemnik ne deluje.) 35002b  | Časovna omejitev. Pojavila se je težava pri komunikaciji programske opreme gostitelja in radijskega sprejemnika.   | Preverite, ali je na voljo posodobitev programske opreme in jo namestite. Če težave ni mogoče odpraviti, zamenjajte radijski sprejemnik.   | Zelo nizka        |
| Radio not functional. (Radijski sprejemnik ne deluje.) 35002c  | Napaka vtičnice. Pojavila se je težava pri komunikaciji programske opreme gostitelja in radijskega sprejemnika.  | Preverite, ali je na voljo posodobitev programske opreme in jo namestite. Če težave ni mogoče odpraviti, zamenjajte radijski sprejemnik.   | Zelo nizka        |
| Radio not functional. (Radijski sprejemnik ne deluje.) 35002e  | Najema DHCP ni bilo mogoče razčleniti. Prišlo je do notranje napake programske opreme radijskega sprejemnika (napaka pri branju in pretvorbi datoteke najema DHCP).        | Preverite, ali je na voljo posodobitev programske opreme in jo namestite. Če težave ni mogoče odpraviti, zamenjajte radijski sprejemnik.   | Zelo nizka        |
| Invalid radio configuration. Reconfigure and try again. (Neveljavna konfiguracija radijskega sprejemnika. Ponovno konfigurirajte in poskusite znova.) 350032 | Neveljavno geslo potrdila. Napačna konfiguracija radijskega sprejemnika zaradi gesla, ki se ne ujema s potrdilom.  | Preverite konfiguracijo radijskega sprejemnika. Če težave s tem ne odpravite, ponastavite radijski sprejemnik na privzete tovarniške nastavitve. Če vam težave ne uspe odpraviti, preverite, ali je na voljo posodobitev in jo namestite. Če težave ni mogoče odpraviti, zamenjajte radijski sprejemnik. | Zelo nizka        |
| Radio not functional. (Radijski sprejemnik ne deluje.) 350033  | Napaka pri serializaciji. Prišlo je do notranje napake programske opreme radijskega sprejemnika ali monitorja.   | Preverite, ali je na voljo posodobitev programske opreme in jo namestite. Če težave ni mogoče odpraviti, zamenjajte radijski sprejemnik.   | Zelo nizka        |
| Radio not functional. (Radijski sprejemnik ne deluje.) 350034  | Manjka datoteka PAC. Napačna konfiguracija radijskega sprejemnika (konfiguriran je za EAP-FAST in ročno datoteko PAC, vendar nista na voljo).                              | Preverite konfiguracijo radijskega sprejemnika. Če težave s tem ne odpravite, ponastavite radijski sprejemnik na privzete tovarniške nastavitve. Če vam težave ne uspe odpraviti, preverite, ali je na voljo posodobitev in jo namestite. Če težave ni mogoče odpraviti, zamenjajte radijski sprejemnik. | Zelo nizka        |
| Invalid radio configuration. Reconfigure and try again. (Neveljavna konfiguracija radijskega sprejemnika. Ponovno konfigurirajte in poskusite znova.) 350035 | Neveljavno geslo datoteke PAC. Napačna konfiguracija radijskega sprejemnika (konfiguriran je za EAP-FAST in ročno datoteko PAC, vendar geslo za datoteko PAC ni pravilno). | Preverite konfiguracijo radijskega sprejemnika. Če težave s tem ne odpravite, ponastavite radijski sprejemnik na privzete tovarniške nastavitve. Če vam težave ne uspe odpraviti, preverite, ali je na voljo posodobitev in jo namestite. Če težave ni mogoče odpraviti, zamenjajte radijski sprejemnik. | Zelo nizka        |

| Sporočilo  | Možni vzrok  | Priporočeni ukrep  | Prioriteta alarma |
|--|--|--|-------------------|
| Radio not functional. (Radijski sprejemnik ne deluje.) 350036  | Neveljavna oblika zapisa BSSID. Prišlo je do notranje napake programske opreme radijskega sprejemnika (povezano s funkcijo optičnega branja AP, kar se ne zgodi s trenutno programsko opremo Laird). | Preverite, ali je na voljo posodobitev programske opreme in jo namestite. Če težave ni mogoče odpraviti, zamenjajte radijski sprejemnik.   | Zelo nizka        |
| Radio not functional. (Radijski sprejemnik ne deluje.) 350037  | Neznana ID potrdila. Prišlo je do notranje napake programske opreme monitorja: poskus poizvedbe o stanju potrdila za potrdilo, ki ne obstaja.  | Preverite konfiguracijo radijskega sprejemnika. Če težave s tem ne odpravite, ponastavite radijski sprejemnik na privzete tovarniške nastavitve. Če vam težave ne uspe odpraviti, preverite, ali je na voljo posodobitev in jo namestite. Če težave ni mogoče odpraviti, zamenjajte radijski sprejemnik. | Zelo nizka        |
| Radio not functional. (Radijski sprejemnik ne deluje.) 350038  | Ni informacij o potrdilu. Naprava izvaja poizvedbe o stanju potrdila za potrdilo, ki ni nameščeno na radijski sprejemnik.  | Preverite konfiguracijo radijskega sprejemnika. Če težave s tem ne odpravite, ponastavite radijski sprejemnik na privzete tovarniške nastavitve. Če vam težave ne uspe odpraviti, preverite, ali je na voljo posodobitev in jo namestite. Če težave ni mogoče odpraviti, zamenjajte radijski sprejemnik. | Zelo nizka        |
| Radio not functional. (Radijski sprejemnik ne deluje.) 350039  | Neveljavna številka zaporedja. Naprava izvaja poizvedbe o fragmentu stanja potrdila, ki ne obstaja.  | Preverite konfiguracijo radijskega sprejemnika. Če težave s tem ne odpravite, ponastavite radijski sprejemnik na privzete tovarniške nastavitve. Če vam težave ne uspe odpraviti, preverite, ali je na voljo posodobitev in jo namestite. Če težave ni mogoče odpraviti, zamenjajte radijski sprejemnik. | Zelo nizka        |
| Invalid radio configuration. Reconfigure and try again. (Neveljavna konfiguracija radijskega sprejemnika. Ponovno konfigurirajte in poskusite znova.) 35003c | CCKM ni dovoljeno. Prišlo je do poskusa uporabe CCKM v načinu, ki ni WPA-Osebnostno ali WPA2-Podjetniško.  | Preverite konfiguracijo radijskega sprejemnika. Če težave s tem ne odpravite, ponastavite radijski sprejemnik na privzete tovarniške nastavitve. Če vam težave ne uspe odpraviti, preverite, ali je na voljo posodobitev in jo namestite. Če težave ni mogoče odpraviti, zamenjajte radijski sprejemnik. | Zelo nizka        |
| Radio not functional. (Radijski sprejemnik ne deluje.) 35003d  | Napaka pri pošiljanju. Radijski sprejemnik ni uspel poslati sporočila gostitelju.  | Preverite, ali je na voljo posodobitev programske opreme in jo namestite. Če težave ni mogoče odpraviti, zamenjajte radijski sprejemnik.   | Zelo nizka        |
| Radio not functional. (Radijski sprejemnik ne deluje.) 35003e  | Globalnih nastavitvev konfiguracije ni bilo mogoče shraniti v datoteko varnostne kopije.   | Preverite, ali je na voljo posodobitev programske opreme in jo namestite. Če težave ni mogoče odpraviti, zamenjajte radijski sprejemnik.   | Zelo nizka        |

| Sporočilo  | Možni vzrok   | Priporočeni ukrep  | Prioriteta alarma |
|--|---|--|-------------------|
| Radio not functional. (Radijski sprejemnik ne deluje.) 35003f  | Težava pri konfiguraciji. Prišlo je do notranje napake programske opreme radijskega sprejemnika.  | Preverite, ali je na voljo posodobitev programske opreme in jo namestite. Če težave ni mogoče odpraviti, zamenjajte radijski sprejemnik.   | Zelo nizka        |
| Radio not functional. (Radijski sprejemnik ne deluje.) 350041  | Ni bilo mogoče konfigurirati DHCP 60 na radijskem sprejemniku.  | Preverite konfiguracijo radijskega sprejemnika. Če težave s tem ne odpravite, ponastavite radijski sprejemnik na privzete tovarniške nastavitve. Če vam težave ne uspe odpraviti, preverite, ali je na voljo posodobitev in jo namestite. Če težave ni mogoče odpraviti, zamenjajte radijski sprejemnik. | Zelo nizka        |
| Radio not functional. (Radijski sprejemnik ne deluje.) 350042  | Poškodovana možnost DHCP. Nepričakovana oblika zapisa datoteke možnosti DHCP.   | Preverite, ali je na voljo posodobitev programske opreme in jo namestite. Če težave ni mogoče odpraviti, zamenjajte radijski sprejemnik.   | Zelo nizka        |
| Radio not functional. (Radijski sprejemnik ne deluje.) 350043  | Datoteke ni mogoče izbrisati. Prišlo je do notranje napake programske opreme radijskega sprejemnika (pri nalaganju možnosti 60 in privzetih tovarniških nastavitvah). | Preverite, ali je na voljo posodobitev programske opreme in jo namestite. Če težave ni mogoče odpraviti, zamenjajte radijski sprejemnik.   | Zelo nizka        |
| Radio not functional. (Radijski sprejemnik ne deluje.) 350046  | Neveljavna vrednost SDC. Pri poskusu konfiguracije radijskega sprejemnika je prišlo do težav s programsko opremo.   | Preverite, ali je na voljo posodobitev programske opreme in jo namestite. Če težave ni mogoče odpraviti, zamenjajte radijski sprejemnik.   | Zelo nizka        |
| Unable to establish network communications. Radio out of network range. (Omrežne komunikacije ni bilo mogoče vzpostaviti. Radijski sprejemnik je zunaj dosega omrežja.) 350100 | Po 30 sekundah ni bilo nobenega naslova IP. Povezava ni mogoča.   | Preverite nastavitve načinov ESSID in radijskega sprejemnika.  | Zelo nizka        |
| Invalid radio configuration. Reconfigure and try again. (Neveljavna konfiguracija radijskega sprejemnika. Ponovno konfigurirajte in poskusite znova.) 350200                   | Po 30 sekundah ni bilo nobenega naslova IP. Preverjanje pristnosti ni mogoče.   | Preverite varnostne nastavitve radijskega sprejemnika.   | Zelo nizka        |
| Radio card DHCP timeout. (Časovna omejitev DHCP kartice  | Po 30 sekundah ni bilo nobenega naslova IP. Naslova DHCP ni bilo mogoče pridobiti.  | Preverite nastavitve strežnika DHCP.   | Zelo nizka        |

| Sporočilo   | Možni vzrok   | Priporočeni ukrep  | Prioriteta alarma |
|---|---|--|-------------------|
| radijskega sprejemnika.) 350300   |   |  |                   |
| Lost network communications. Radio out of network range. (Omrežna komunikacija je bila prekinjena. Radijski sprejemnik je zunaj dosega omrežja.) 350400 | Prekinjena povezava radijskega sprejemnika.   | Preverite, ali vstopna točka vklopljena in v območju dosega.   | Zelo nizka        |
| Radio not functional. (Radijski sprejemnik ne deluje.) 350500   | Napaka POST.  | Opravite cikel vklopa/izklopa naprava in ponovno omogočite radijski sprejemnik. Če težave ni mogoče odpraviti, zamenjajte radijski sprejemnik. | Zelo nizka        |
| Radio software upgrade failed. (Posodobitev programske opreme radijskega sprejemnika ni uspela.) 350600   | Posodobitev programske opreme radijskega sprejemnika ni uspela.   | Ponovno zaženite monitor.  | Obvestilo         |
| Radio certificate is out of date. (Zastarelo potrdilo) 350800   | Označuje, da je potrdilo za radijsko opremo zastarelo. Ura morda ni pravilna, zato potrdilo ni v veljavnem datumskem območju. | Nastaviti je treba pravilno uro ali posodobiti potrdilo.   | Zelo nizka        |
| Certificate load successful. (Nalaganje potrdila je uspelo.)  | Potrdilo gostitelja za odjemalca radijskega sprejemnika je bilo uspešno naloženo.   | Brez.  | Obvestilo         |
| Certificate load failed. (Nalaganje potrdila ni uspelo.)  | Potrdilo za odjemalca radijskega sprejemnika ni bilo naloženo.  | Poskusite znova.   | Obvestilo         |

## Sporočila o povezljivosti

| Sporočilo  | Možni vzrok                      | Priporočeni ukrep                          | Prioriteta alarma |
|--|----------------------------------|--|-------------------|
| Unable to obtain wired device IP address. (Naslova IP povezane naprave ni bilo mogoče pridobiti.) 210000 | Žična povezava ni vzpostavljena. | Preverite delovanje in konfiguracijo DHCP. | Zelo nizka        |

| <b>Sporočilo</b>   | <b>Možni vzrok</b>   | <b>Priporočeni ukrep</b>   | <b>Prioriteta alarma</b> |
|--|--|--|--------------------------|
| Network not found; check network cable connection. (Omrežja ni bilo mogoče najti; preverite povezavo omrežnega kabla.)<br>210100 | Ethernetni naslov DHCP je bil izgubljen.                             | Preverite žično povezavo naprave, nato preverite delovanje in konfiguracijo DHCP.  | Zelo nizka               |
| Unable to communicate with NRS. (Komunikacija z NRS ni mogoča.)<br>360000  | Ni mogoče vzpostaviti komunikacije z NRS.                            | Preverite konfiguracijo in delovanje IP NRS.   | Zelo nizka               |
| Communication error with host. (Napaka v komunikaciji z gostiteljem.) 1A0000   | Napaka časovne omejitve komunikacije z zunanjim gostiteljem.         | Preverite, ali so storitve zunanjega gostitelja naložene na strežnik in se izvajajo. Če težava s tem ni odpravljena, v monitorju ali sistemu preverite, ali so na voljo posodobitve. | Zelo nizka               |
| Data rejected. CRC mismatch. (Podatki so bili zavrnjeni. Neujemanje CRC.)<br>1A0001  | Sklad WACP je zaznal neujemanje CRC v sporočilu.                     | Preverite podatke in poskusite znova. Če težava s tem ni odpravljena, se obrnite na skrbnika sistema.  | Zelo nizka               |
| Data rejected. Unsupported message. (Podatki so bili zavrnjeni. Nepodprto sporočilo.)<br>1A0002                                  | NACK zunanjega gostitelja – gostitelj ne podpira sporočila/predmeta. | Preverite monitor in poskusite znova. Če težava s tem ni odpravljena, se obrnite na skrbnika sistema.  | Zelo nizka               |
| Data rejected. Invalid parameter. (Podatki so bili zavrnjeni. Neveljaven parameter.) 1A0003                                      | V sporočilu je neveljaven parameter.                                 | Preverite podatke in poskusite znova. Če težava s tem ni odpravljena, se obrnite na skrbnika sistema.  | Zelo nizka               |
| Data rejected. Deserialize the object. (Podatki so bili zavrnjeni. Deserializirajte predmet.) 1A0004                             | Monitor ni uspel deserializirati predmeta.                           | Preverite podatke in poskusite znova. Če težava s tem ni odpravljena, se obrnite na skrbnika sistema.  | Zelo nizka               |
| Data rejected. Unsupported message. (Podatki so bili zavrnjeni. Nepodprto sporočilo.)<br>1A0005                                  | Trenutno stanje gostitelja ne omogoča sprejemanja sporočila.         | Preverite podatke in poskusite znova. Če težava s tem ni odpravljena, se obrnite na skrbnika sistema.  | Zelo nizka               |
| Data rejected. Patient ID required. (Podatki so bili zavrnjeni. ID pacienta je obvezna.)<br>1A0006                               | V sporočilu manjka ID pacienta.                                      | Vnesite ID pacienta v kartoteko.   | Zelo nizka               |



| Sporočilo   | Možni vzrok   | Priporočeni ukrep  | Prioriteta alarma |
|---|---|--|-------------------|
| Data rejected. Clinician ID required. (Podatki so bili zavrjeni. ID zdravstvenega delavca je obvezna.) 1A0007 | V sporočilu manjka ID zdravstvenega delavca.          | Vnesite ID zdravstvenega delavca v kartoteko.  | Zelo nizka        |
| Data rejected. Time mismatch. (Podatki so bili zavrjeni. Časovno neujemanje.) 1A0008                          | Čas v sporočilu se ne ujema.                          | Zagotovite ujemanje ure na monitorju in strežniku.   | Zelo nizka        |
| Unable to establish network communications. (Omrežne komunikacije ni bilo mogoče vzpostaviti.) 1A0009         | Nobena omrežna povezava ni na voljo.                  | Povežite napravo z aktivnim omrežjem, da omogočite uvoz ID zdravstvenega delavca.                              | Zelo nizka        |
| Ni povezave za pošiljanje.  | Ni povezave za pošiljanje.                            | Brez   | Obvestilo         |
| Pošiljanje ni uspelo.   | Pošiljanje ni uspelo.                                 | Brez   | Obvestilo         |
| Error in record. Try again. (Napaka v kartoteki. Poskusite znova.)  | Prejeta je bila NACK povezljivosti za NRS/ECS/CS/NCE. | NACK NRS/ECS/CS/NCE, ki velja za posamezno kartoteko, lahko zdravstveni delavec popravi v naslednji kartoteki. | Obvestilo         |
| Send successful. (Pošiljanje je uspelo.)  | Podatki so bili uspešno poslani z USB/BT              | Brez   | Obvestilo         |

## Sistemska sporočila

| Sporočilo | Možni vzrok      | Priporočeni ukrep        | Prioriteta alarma |
|-----------|------------------|--------------------------|-------------------|
| 000001    | Sistemska napaka | Ponovno zaženite monitor | Ni na voljo       |
| 000002    | Sistemska napaka | Ponovno zaženite monitor | Ni na voljo       |
| 000003    | Sistemska napaka | Ponovno zaženite monitor | Ni na voljo       |
| 000004    | Sistemska napaka | Ponovno zaženite monitor | Ni na voljo       |
| 000005    | Sistemska napaka | Ponovno zaženite monitor | Ni na voljo       |
| 000006    | Sistemska napaka | Ponovno zaženite monitor | Ni na voljo       |

| Sporočilo  | Možni vzrok  | Priporočeni ukrep  | Prioriteta alarma |
|--|--|--|-------------------|
| Internal hardware failure. (Notranja napaka strojne opreme.)   | Korenski datotečni sistem je poškodovan; ponovni zagon ni mogoč.   | Ponovno zaženite monitor. Če težave ni mogoče odpraviti, zamenjajte glavno vezje PCBA.   | Ni na voljo       |
| Internal hardware failure. (Notranja napaka strojne opreme.) 140100  | Dostop do EEPROM ni uspel. Zagon naprave je mogoč, vendar so žične komunikacije omogočene.                     | Ponovno programirajte EEPROM. Če težave ni mogoče odpraviti, zamenjajte glavno vezje PCBA.   | Zelo nizka        |
| Internal hardware failure. (Notranja napaka strojne opreme.)   | Napaka pri preverjanju pomnilnika SPL; monitor sproži niz zvočnih signalov SOS.                                | Ponovno zaženite monitor. Če težave ni mogoče odpraviti, zamenjajte glavno vezje PCBA.   | Ni na voljo       |
| Internal hardware failure. (Notranja napaka strojne opreme.) 1C1000  | Komunikacija PIC monitorja se ne začne ali se prekine. Komunikacija se ne obnovi ob zagonu ali med delovanjem. | Ponovno zaženite monitor. Če težave ni mogoče odpraviti, zamenjajte glavno vezje PCBA.   | Ni na voljo       |
| Low battery 30 minutes or less remaining. (Baterija je skoraj prazna; preostali čas uporabe je 30 minut ali manj.) 1C1005                          | Baterija je skoraj prazna.   | Priključite napajalni kabel v napajanje AC, da zagotovite polnjenje monitorja.   | Zelo nizka        |
| Low battery 5 minutes or less remaining. (Baterija je skoraj prazna; preostali čas uporabe je 5 minut ali manj.) 1C1006                            | Baterija je skoraj povsem izpraznjena.   | Priključite napajalni kabel v napajanje AC, da zagotovite polnjenje monitorja.   | Visoka            |
| Battery is critically low; plug into outlet. Device is shutting down. (Kritična izpraznjenost baterije; priključite v električno vtičnico.) 1C1007 | Napolnjenost baterije je kritično nizka.   | Priključite napajalni kabel v napajanje AC, da zagotovite polnjenje monitorja.   | Visoka            |
| Update unsuccessful. Reboot and retry. (Posodobitev ni uspela. Ponovno zaženite in poskusite znova.) 1C1008  | Posodobitev programske opreme ni uspela.   | Ponovno zaženite monitor. Če težave ni mogoče odpraviti, zamenjajte glavno vezje PCBA.   | Zelo nizka        |
| Host battery not charging. (Baterija gostitelja se ne polni.) 1C100A   | Baterija gostitelja se ne polni.   | Ponovno zaženite monitor. Če težave s tem ne odpravite, preverite, ali so kabli priključeni. Če težave s tem ne odpravite, izvedite preglede delovanja gostitelja. Če težave s tem ne odpravite, zamenjajte baterijo. Če težave ni mogoče odpraviti, zamenjajte glavno vezje PCBA. | Zelo nizka        |

| Sporočilo  | Možni vzrok  | Priporočeni ukrep  | Prioriteta alarma |
|--|--|--|-------------------|
| Factory default settings now active. (Privzete tovarniške nastavitve so aktivne.)<br>3A0001                          | Tovarniške nastavitve konfiguracije so aktivne.                      | Monitor je bil nastavljen na privzete tovarniške nastavitve in vse uporabniške nastavitve so bile ponastavljene.   | Zelo nizka        |
| Unable to read configuration from USB. (Konfiguracije iz naprave USB ni bilo mogoče prebrati.)<br>3A0002             | Datoteke ni bilo mogoče naložiti iz zunanje pomnilniške naprave USB. | Ponovno priključite napravo USB. Če težave s tem ne odpravite, preverite, ali je bil pogon USB pravilno formatiran. Če težave s tem ne odpravite, zamenjajte napravo USB. Če težave ni mogoče odpraviti, zamenjajte glavno vezje PCBA.   | Zelo nizka        |
| Internal hardware failure. Device will shut down. (Notranja napaka strojne opreme. Naprava se bo zaustavila.) 1C100D | Težava z napajanjem. PMIC se je preveč segrel.                       | Preverite temperaturo okolja delovanja. Pred ponovno uporabo počakajte, da se monitor ohladi. Če težave s tem ne odpravite, preverite, ali so kabli priključeni. Če težave s tem ne odpravite, izvedite preglede delovanja gostitelja. Če težave s tem ne odpravite, zamenjajte baterijo. Če težave ni mogoče odpraviti, zamenjajte glavno vezje PCBA. | Zelo nizka        |
| Input voltage too low. Device will shut down. (Prenizka vhodna napetost. Naprava se bo zaustavila.) 1C100C           | Težava z napajanjem. Vhodna napetost PMIC je prenizka.               | Preverite temperaturo okolja delovanja. Pred ponovno uporabo počakajte, da se monitor ohladi. Če težave s tem ne odpravite, preverite, ali so kabli priključeni. Če težave s tem ne odpravite, izvedite preglede delovanja gostitelja. Če težave s tem ne odpravite, zamenjajte baterijo. Če težave ni mogoče odpraviti, zamenjajte glavno vezje PCBA. | Zelo nizka        |
| Unexpected restart occurred. (Prišlo je do nepričakanega ponovnega zagona.)<br>1C1012                                | Monitor se je nepričakovano ponovno zagnal.                          | Nadaljujte z uporabo kot običajno.   | Visoka            |
| Audio system not functional. (Zvočni sistem ne deluje.)<br>1D0100  | Okvara zvočnika ali zvočnega kodeka.                                 | Zamenjajte zvočnik. Če težave ni mogoče odpraviti, zamenjajte glavno vezje PCBA.   | Zelo nizka        |
| C5M battery is not installed. (Baterija C5M ni nameščena.)<br>1C100E   | V monitorju ni baterije.   | Preverite, ali je baterija monitorja nameščena in jo po potrebi namestite. Če težave s tem ne odpravite, izvedite diagnostične preglede monitorja. Če težave ni mogoče odpraviti, zamenjajte glavno vezje PCBA.  | Zelo nizka        |
| Device shutdown is not available at this time. (Naprave trenutno ni mogoče zaustaviti.)                              | Napaka pri zaustavitvi sistema.                                      | Monitor ne more izvesti takojšnje zaustavitve. Napravo izključite iz napajanja AC in odstranite baterijo.  | Obvestilo         |

| <b>Sporočilo</b>  | <b>Možni vzrok</b>   | <b>Priporočeni ukrep</b>  | <b>Prioriteta alarma</b> |
|---|--|---|--------------------------|
| No valid files found. (Ni bilo mogoče najti veljavnih datotek.)   | Na pomnilniški napravi USB ni bilo mogoče najti veljavnih datotek.     | Vstavite pomnilniško napravo USB z veljavnimi datotekami.   | Obvestilo                |
| Firmware update successful. (Posodobitev vgrajene programske opreme je uspela.)   | Programska oprema je bila uspešno posodobljena.                        | Informativno sporočilo o stanju; za zapiranje pritisnite gumb OK.   | Obvestilo                |
| Audio alarms are off. (Zvok alarmov je izklopljen.)   | Zvok alarmov monitorja je izklopljen.                                  | Informativno sporočilo o stanju; za zapiranje pritisnite gumb OK.   | Obvestilo                |
| Advanced settings unavailable. (Napredne nastavitve niso na voljo.)   | Napredne nastavitve niso na voljo, ker monitor ni v stanju mirovanja.  | Prepričajte se, da na monitor ni priključen noben senzor, da ni aktivnih alarmov in da v profilu Spot ali Intervals (Intervali) ni neshranjenih podatkov. | Obvestilo                |
| USB accessory disconnected. (Dodatna oprema USB je bila izključena.)  | Naprava USB je bila izključena iz monitorja.                           | Informativno sporočilo o stanju; za zapiranje pritisnite gumb OK.   | Obvestilo                |
| Advanced settings (Napredne nastavitve)   | Koda za napredne nastavitve je bila pravilno vnesena.                  | Informativno sporočilo o stanju; za zapiranje zapustite napredne nastavitve.  | Obvestilo                |
| Save not successful. (Shranjevanje ni uspelo.)  | Konfiguracija ali dnevniki naprave niso bili shranjeni na napravo USB. | Informativno sporočilo o stanju; za zapiranje pritisnite gumb OK.   | Obvestilo                |
| Save successful. (Shranjevanje je uspelo.)  | Konfiguracija ali dnevniki naprave so bili shranjeni na napravo USB.   | Informativno sporočilo o stanju; za zapiranje pritisnite gumb OK.   | Obvestilo                |
| Software upgrade is downloading. Do not shutdown. (Poteka prenos posodobitve programske opreme. Ne zaustavite sistema.)                               | Naprave ni mogoče izklopiti, ker poteka namestitve programske opreme.  | Ni na voljo   | Obvestilo                |
| Factory reset successful. (Tovarniška ponastavitev je uspela.)  | Monitor je bil ponastavljen na tovarniške nastavitve.                  | Informativno sporočilo o stanju; za zapiranje pritisnite gumb OK.   | Obvestilo                |
| Factory reset failed. Custom configuration file not deleted. (Tovarniška ponastavitev ni uspela. Konfiguracijska datoteka po meri ni bila izbrisana.) | Ponastavitev monitorja ni uspela.                                      | Informativno sporočilo o stanju; za zapiranje zapustite napredne nastavitve.  | Obvestilo                |

| Sporočilo   | Možni vzrok                                     | Priporočeni ukrep   | Prioriteta alarma |
|---|---|---|-------------------|
| Configuration upload successful. (Nalaganje konfiguracije je uspelo.) | Konfiguracija naprave je bila uspešno naložena. | Informativno sporočilo o stanju; za zapiranje pritisnite gumb OK. | Obvestilo         |
| Unable to load configuration. (Nalaganje konfiguracije ni uspelo.)    | Konfiguracija naprave ni bila uspešno naložena. | Ni na voljo   | Obvestilo         |

## Sporočila o posodobitvah programske opreme

| Sporočilo  | Možni vzrok   | Priporočeni ukrep                                       | Prioriteta alarma |
|--|---|---|-------------------|
| Software Update: Manifest transfer timed out. Verify connection and retry. (Posodobitev programske opreme: potekla je časovna omejitev prenosa metapodatkovne datoteke.)                                     | Potekla je časovna omejitev prenosa metapodatkovne datoteke ali pa je med prenosom prišlo do prekinitve povezave. | Preverite povezavo in poskusite znova.                  | Obvestilo         |
| Software Update: Package file transfer timed out. Verify connection and retry. (Posodobitev programske opreme: potekla je časovna omejitev prenosa paketne datoteke. Preverite povezavo in poskusite znova.) | Potekla je časovna omejitev prenosa paketne datoteke ali pa je med prenosom prišlo do prekinitve povezave.        | Preverite povezavo in poskusite znova.                  | Obvestilo         |
| Software Update: Invalid token file. (Posodobitev programske opreme: neveljavna datoteka z oznakami.)  | Datoteka z oznakami ni veljavna.  | Preverite in posodobite datoteko z oznakami.            | Obvestilo         |
| Software Update: Unable to find manifest file on server. (Posodobitev programske opreme: na strežniku ni bilo mogoče najti metapodatkovne datoteke.)   | Metapodatkovne datoteke ni bilo mogoče najti na strežniku.  | Preverite, ali je metapodatkovna datoteka na strežniku. | Obvestilo         |

| Sporočilo  | Možni vzrok  | Priporočeni ukrep                                       | Prioriteta alarma |
|--|--|---|-------------------|
| Software Update:<br>Unable to verify<br>manifest file signature.<br>(Posodobitev<br>programske opreme:<br>podpisa<br>metapodatkovne<br>datoteke ni bilo<br>mogoče preveriti.)                          | Preverjanje podpisa<br>metapodatkovne datoteke ni<br>uspelo.   | Obnovite paket programske opreme in<br>poskusite znova. | Obvestilo         |
| Software Update:<br>Package file<br>corrupted. Regenerate<br>package and retry.<br>(Posodobitev<br>programske opreme:<br>paketna datoteka je<br>poškodovana.<br>Obnovite paket in<br>poskusite znova.) | Paketna datoteka je<br>poškodovana, nima<br>pričakovane zgoščene<br>vrednosti SHA256.                          | Obnovite paket programske opreme in<br>poskusite znova. | Obvestilo         |
| Software Update:<br>Unable to find<br>package file.<br>(Posodobitev<br>programske opreme:<br>paketne datoteke ni<br>bilo mogoče najti.)  | Paketne datoteke ni bilo<br>mogoče najti.  | Preverite, ali je paketna datoteka na<br>strežniku.     | Obvestilo         |
| Software Update:<br>Installation failed.<br>Reboot and retry.<br>(Posodobitev<br>programske opreme:<br>namestitvev ni uspela.<br>Ponovno zaženite in<br>poskusite znova.)                              | Najmanj eden podsistem ni bil<br>nameščen.   | Ponovno zaženite monitor.                               | Obvestilo         |
| Software Update:<br>Upgrade<br>unsuccessful.<br>Insufficient disk space.<br>(Posodobitev<br>programske opreme:<br>posodobitev ni<br>uspela. Na disku ni<br>dovolj prostora.)                           | Na particiji zmanjkuje prostora.   | Sprostite dovolj prostora za izvedbo<br>posodobitve.    | Obvestilo         |
| Software Update:<br>Update unsuccessful.<br>Incompatible<br>firmware.<br>(Posodobitev<br>programske opreme:<br>posodobitev ni<br>uspela. Vdelana<br>programska oprema<br>ni združljiva.)               | Trenutna različica vdelane<br>programske opreme je starejša<br>od tiste, ki jo zahteva datoteka<br>z oznakami. | Poskusite namestiti novejši paket<br>programske opreme. | Obvestilo         |

| Sporočilo   | Možni vzrok  | Priporočeni ukrep   | Prioriteta alarma |
|---|--|---|-------------------|
| Software Update: SWUP internal error. (Posodobitev programske opreme: notranja napaka SWUP.)            | SWUP NIBP ne deluje.   | Informativno sporočilo o stanju; za zapiranje kliknite gumb OK.   | Obvestilo         |
| Software Update: Manager internal error. (Posodobitev programske opreme: notranja napaka upravitelja.)  | Upravitelj programske opreme ne deluje.                        | Informativno sporočilo o stanju; za zapiranje kliknite gumb OK.   | Obvestilo         |
| Radio software upgrade failed. (Posodobitev programske opreme za radijski sprejemnik ni uspela.) 350600 | Programska oprema za radijski sprejemnik ni bila posodobljena. | Preverite, ali so na voljo posodobitve programske opreme in jih namestite. Če sporočilo kljub temu ne izgine, zamenjajte radijski sprejemnik. | Zelo nizka        |

## Sporočila Bluetooth

| Sporočilo                              | Možni vzrok  | Priporočeni ukrep   | Prioriteta alarma |
|--|--|---|-------------------|
| Bluetooth not functional. 370001       | Monitor je zaznal napravo Bluetooth, ki ne deluje. | Ponovno zaženite monitor. Če težave ni mogoče odpraviti, zamenjajte radijski sprejemnik Bluetooth. Če težave ni mogoče odpraviti, zamenjajte glavno vezje PCBA. | Zelo nizka        |
| Bluetooth not functional. 370002       | Monitor ne zazna modula Bluetooth.                 | Zamenjajte radijski sprejemnik Bluetooth. Če težave ni mogoče odpraviti, zamenjajte glavno vezje PCBA.  | Zelo nizka        |
| Bluetooth device connection successful | Naprava Bluetooth je povezana.                     | Brez.   | Obvestilo         |
| Bluetooth device disconnected          | Naprava Bluetooth ni povezana.                     | Brez.   | Obvestilo         |

## Sporočila o stojalu APM

| Sporočilo   | Možni vzrok   | Priporočeni ukrep   | Prioriteta alarma |
|---|---|---|-------------------|
| APM not functional. (Stojalo APM ne deluje.) 1C1001   | Zaznana je bila vzpostavljena povezava s stojalom APM, vendar ni komunikacije s serijskim vhodom APM. | Ponovno zaženite monitor in stojalo APM. Če težave s tem ne odpravite, preverite kableske povezave monitorja in stojala APM. Če težave ni mogoče odpraviti, zamenjajte stojalo APM. Če sporočilo ne izgine, zamenjajte glavno vezje PCBA monitorja.                         | Zelo nizka        |
| APM not functional. (Stojalo APM ne deluje.) 1C100B   | Baterija stojala APM je nameščena, vendar ne komunicira z monitorjem.                                 | Izvedite diagnostične preglede monitorja. Če težave s tem ne odpravite, zamenjajte baterijo stojala APM. Če težave ni mogoče odpraviti, zamenjajte stojalo APM. Če sporočilo ne izgine, zamenjajte glavno vezje PCBA monitorja.   | Zelo nizka        |
| APM battery is absent or faulty. (Baterija stojala APM ni nameščena ali je okvarjena.) 1C100F | Baterija stojala APM ni nameščena.  | Preverite, ali je baterija stojala APM nameščena in jo po potrebi namestite. Če težave s tem ne odpravite, izvedite diagnostične preglede monitorja. Če težave ni mogoče odpraviti, zamenjajte stojalo APM. Če sporočilo ne izgine, zamenjajte glavno vezje PCBA monitorja. | Zelo nizka        |
| The APM is disconnected. (Stojalo APM ni priključeno.) 1C1002                                 | Stojalo APM ni priključeno na monitor, slednji pa je vklopljen.                                       | Ponovno zaženite monitor in stojalo APM. Če težave s tem ne odpravite, preverite kableske povezave monitorja in stojala APM. Če težave ni mogoče odpraviti, zamenjajte stojalo APM. Če sporočilo ne izgine, zamenjajte glavno vezje PCBA monitorja.                         | Zelo nizka        |
| USB cable is disconnected. (Kabel USB ni priključen.) 1C1003                                  | Zvezdišče USB stojala APM ni priključeno na monitor, slednji pa je vklopljen.                         | Ponovno zaženite monitor in stojalo APM. Če težave s tem ne odpravite, preverite kableske povezave monitorja in stojala APM. Če težave ni mogoče odpraviti, zamenjajte stojalo APM. Če sporočilo ne izgine, zamenjajte glavno vezje PCBA monitorja.                         | Zelo nizka        |
| APM is plugged in. (Stojalo APM je priključeno.)  | Stojalo APM je bilo priključeno, ko je bil monitor vklopljen.   | Ponovno zaženite monitor in stojalo APM. Če težave s tem ne odpravite, preverite kableske povezave monitorja in stojala APM. Če težave ni mogoče odpraviti, zamenjajte stojalo APM. Če sporočilo ne izgine, zamenjajte glavno vezje PCBA monitorja.                         | Obvestilo         |



| Sporočilo  | Možni vzrok  | Priporočeni ukrep   | Prioriteta alarma |
|--|--|---|-------------------|
| APM not functional. (Stojalo APM ne deluje.) 1C1010                                    | Zvezdišče USB stojala APM je bilo priključeno, ko je bil kabel za komunikacijo z monitorjem izključen. | Ponovno zaženite monitor in stojalo APM. Če težave s tem ne odpravite, preverite kableske povezave monitorja in stojala APM. Če težave ni mogoče odpraviti, zamenjajte stojalo APM. Če sporočilo ne izgine, zamenjajte glavno vezje PCBA monitorja.   | Zelo nizka        |
| APM not functional. (Stojalo APM ne deluje.) 1C1004                                    | PIC stojala APM ne more vzpostaviti komunikacije z merilnikom pospeška.                                | Ponovno zaženite monitor in stojalo APM. Če težave s tem ne odpravite, preverite kableske povezave monitorja in stojala APM. Če težave ni mogoče odpraviti, zamenjajte stojalo APM. Če sporočilo ne izgine, zamenjajte glavno vezje PCBA monitorja.   | Zelo nizka        |
| APM not functional. (Stojalo APM ne deluje.) 1C1009                                    | Posodobitev programske opreme PIC stojala APM in morebitni ponovni poskusi niso uspeli.                | Ponovno zaženite monitor in stojalo APM. Če težave s tem ne odpravite, preverite kableske povezave monitorja in stojala APM. Če vam težave ne uspe odpraviti, ponovno poskusite posodobiti programsko opremo. Če vam težave kljub temu ne uspe odpraviti, zamenjajte stojalo APM. Če sporočilo ne izgine, zamenjajte glavno vezje PCBA monitorja. | Zelo nizka        |
| APM not functional. (Stojalo APM ne deluje.) 1C100B                                    | Baterija stojala APM se ne polni.  | Ponovno zaženite monitor in stojalo APM. Če težave s tem ne odpravite, preverite kableske povezave monitorja in stojala APM. Če težave ni mogoče odpraviti, zamenjajte stojalo APM. Če sporočilo ne izgine, zamenjajte glavno vezje PCBA monitorja.   | Zelo nizka        |
| APM not functional. (Stojalo APM ne deluje.)   | Po zagonu monitorja se stanje naprave USB stojala spremeni iz izključenega v priključeno.              | Ponovno zaženite monitor in stojalo APM. Če težave s tem ne odpravite, preverite kableske povezave monitorja in stojala APM. Če vam težave ne uspe odpraviti, ponovno poskusite posodobiti programsko opremo. Če vam težave kljub temu ne uspe odpraviti, zamenjajte stojalo APM. Če sporočilo ne izgine, zamenjajte glavno vezje PCBA monitorja. | Obvestilo         |
| Device is operating in battery mode. (Naprava deluje v načinu baterijskega napajanja.) | Napajalni kabel AC je bil izključen.   | Informativno sporočilo o stanju; za zapiranje pritisnite gumb OK.   | Obvestilo         |
| Sleep mode is unavailable. Intervals monitoring is in                                  | V času izvajanja intervalov stanje mirovanja ni dovoljeno.   | Ustavite vse aktivne intervale.   | Obvestilo         |

| Sporočilo  | Možni vzrok  | Priporočeni ukrep   | Prioriteta alarma |
|--|--|---|-------------------|
| progress. (Stanje mirovanja ni na voljo. Poteka spremljanje intervalov.)   |  |   |                   |
| Sleep mode is unavailable. An alarm is active. (Stanje mirovanja ni na voljo. Aktiven je alarm.)                         | Stanje mirovanja ni dovoljeno med prisotnostjo aktivnih alarmov.                                   | Izbrišite vse aktivne alarme.   | Obvestilo         |
| Display lock is unavailable. Missing patient context. (Zaklepanje prikazovalnika ni na voljo. Manjka kontekst pacienta.) | Zaklepanje ni dovoljeno, če ni aktivnih informacij o pacientu.                                     | Vnesite informacije o pacientu.   | Obvestilo         |
| Power cable is disconnected. (Napajalni kabel je izključen.) 1C1011  | Kabel za komunikacijo s stojalom APM je bil priključen, ko je bil kabel USB stojala APM izključen. | Ponovno zaženite monitor in stojalo APM. Če težave s tem ne odpravite, preverite kableske povezave monitorja in stojala APM. Če vam težave ne uspe odpraviti, ponovno poskusite posodobiti programsko opremo. Če vam težave kljub temu ne uspe odpraviti, zamenjajte stojalo APM. Če sporočilo ne izgine, zamenjajte glavno vezje PCBA monitorja. | Zelo nizka        |

# Specifikacije

## Fizične specifikacije

### Stopnje zaščite, vse konfiguracije monitorja

| Lastnosti   | Specifikacija   |
|---|---|
| Nazivne vrednosti   | Model napajalnika: FW8031M/DT/15<br>Vhodna moč: 100–240 V AC, 50–60 Hz, 0,6–0,3 A<br>Izhodna moč: 15 V DC, 2,0 A  |
| Obratovalni cikel   | Nprekinjeno delovanje   |
| Vrsta zaščite pred električnim udarom                                 | Razred I, notranje napajanje  |
| Stopnja zaščite pred električnim udarom – za dele v stiku s pacientom | Vrsta BF, odporni na defibrilator<br>IEC EN 60601-1, 2. in 3. izdaja  |
| Čas premora po sprožitvi defibrilacije                                | 15 sekund ali manj  |
| Vnetljivi anestetiki  |  <b>OPOZORILO</b> Ni namenjen uporabi v prisotnosti vnetljivih anestetikov. |
| Stopnja zaščite pred škodljivim vdorom tekočin, navedena na ohišju    | Zaščita IPX2 pred navpično padajočimi kapljicami vode, ko je ohišje nagnjeno za do 15°  |
| Višina  | Standardno ohišje: 6,3 in (16,1 cm)<br>Razširjeno ohišje: 6,5 in (16,5 cm) z napravo Braun<br>Razširjeno ohišje: 6,4 in (16,3 cm) z napravo SureTemp            |
| Širina  | Standardno ohišje: 9,2 in (23,4 cm)<br>Razširjeno ohišje: 11,7 in (29,8 cm) z napravo Braun<br>Razširjeno ohišje: 11,7 in (29,8 cm) z napravo SureTemp          |
| Globina   | Standardno ohišje: 2,3 in (5,8 cm)<br>Razširjeno ohišje: 4,4 in (11,0 cm) z napravo Braun   |

**Stopnje zaščite, vse konfiguracije monitorja**

|                   |  |
|-------------------|--|
|                   | Razširjeno ohišje: 4,2 in (10,6 cm) z napravo SureTemp   |
| Teža (z baterijo) | Standardno ohišje 2,9 lb (1,3 kg)<br>Razširjeno ohišje: 3,7 lb (1,7 kg) z napravo Braun<br>Razširjeno ohišje: 3,5 lb (1,6 kg) z napravo SureTemp |

**Ločljivost grafičnega prikazovalnika**

|                            |   |
|----------------------------|---|
| Zunanje mere               | 6,5 in (Š) × 4,1 in (V) × 0,13 in (G) (164,9 mm [V] × 103,8 mm [Š] × 3,40 mm [G]) |
| Aktivne površine           | 6,1 in (Š) × 3,4 in (V) (154,08 mm [Š] × 85,92 mm [V])                            |
| Ločljivost                 | 800 × 480 slikovnih pik   |
| Razporeditev slikovnih pik | RGB (rdeča, zelena, modra)  |
| Velikost slikovnih pik     | 63,2 μm (Š) × 179 μm (V)  |
| Svetilnost                 | 530 cd/m <sup>2</sup>   |

**Glasnost zvočnika**

|                               |                             |
|-------------------------------|-----------------------------|
| Minimalni izhodni zvočni tlak | 60 dB na razdalji 1,0 metra |
|-------------------------------|-----------------------------|

**Zvoki alarmov in impulzov**

|  |   |
|--|---|
|  | V skladu z IEC 60601-1-8  |
| Frekvenca impulzov ( $f_0$ )                           | 150–1000 Hz   |
| Število skladnih komponent v območju od 300 do 4000 Hz | najmanj 4   |
| Dejansko trajanje impulza ( $t_d$ )                    | visoka prioriteta: 75–200 ms<br>srednja in nizka prioriteta: 125–250 ms |
| Čas vzpona ( $t_r$ )                                   | 10–20 % časa zakasnitve $t_d$   |
| Čas spuščanja <sup>1</sup> ( $t_f$ )                   | $t_f \leq t_s - t_r$  |



**OPOMBA** Relativna raven zvočnega tlaka skladnih komponent pri frekvenci impulzov mora biti v območju od najmanj 53 dBa do največ 80 dBa.

<sup>1</sup>Preprečuje prekrivanje impulzov

## Specifikacije baterije

| Specifikacije 2-celične baterije <sup>1</sup>   | Ure uporabe |
|---|-------------|
| Neprekinjeno delovanje (Nellcor)  | 5,22        |
| 6 pacientov/uro – 41 ciklov pacientov (Nellcor)   | 6,83        |
| 8 pacientov/uro – 54 ciklov pacientov (Nellcor)   | 6,78        |
| 8 pacientov/uro – 55 ciklov pacientov (Nonin)   | 6,90        |
| Akutna oskrba v neprekinjenih 10-minutnih ciklih – 49 ciklov pacientov – BP, temp., SpO <sub>2</sub> , brez radijskega sprejemnika, brez optičnega bralnika (Nellcor) | 8,22        |
| Akutna oskrba v neprekinjenih 10-minutnih ciklih – 50 ciklov pacientov – BP, temp., SpO <sub>2</sub> , brez radijskega sprejemnika, brez optičnega bralnika (Nonin)   | 8,37        |
| Akutna oskrba v neprekinjenih 10-minutnih ciklih – 49 ciklov pacientov – BP, temp., SpO <sub>2</sub> , brez radijskega sprejemnika, brez optičnega bralnika (Masimo)  | 8,29        |
| Akutna oskrba v neprekinjenih 10-minutnih ciklih – 41 ciklov pacientov – BP, temp., SpO <sub>2</sub> , radijski sprejemnik, optični bralnik (Nellcor)                 | 6,84        |
| Akutna oskrba v neprekinjenih 10-minutnih ciklih – 41 ciklov pacientov – BP, temp., SpO <sub>2</sub> , radijski sprejemnik, optični bralnik (Nonin)                   | 6,96        |
| Akutna oskrba v neprekinjenih 10-minutnih ciklih – 41 ciklov pacientov – BP, temp., SpO <sub>2</sub> , radijski sprejemnik, optični bralnik (Masimo)                  | 6,90        |

<sup>1</sup> Privzeta naprava v navedenih primerih je Nellcor.

## Specifikacije sistema za klicanje medicinske sestre

### Specifikacije povezave sistema za klicanje medicinske sestre

|                            |   |
|----------------------------|---|
| Klicanje medicinske sestre | 25 V AC ali največ 60 V DC pri največ 1 A |
|----------------------------|---|

## Specifikacije modula NIBP

### Specifikacije modula NIBP

|                        |  |
|------------------------|--|
| Razpon tlaka v manšeti | Izpolnjuje ali presega standarde IEC/ISO 80601-2-30 za razpon tlaka v manšeti  |
| Sistolni razpon        | Odrasli: 30 do 260 mmHg (StepBP, SureBP)<br>Otroci: 30 do 260 mmHg (StepBP, SureBP)<br>Novorojenčki: 20 do 120 mmHg (StepBP) |

---

**Specifikacije modula NIBP**

---

|  |   |
|--|---|
| Diastolični razpon   | Odrasli: 20 do 220 mmHg (StepBP, SureBP)<br>Otroci: 20 do 220 mmHg (StepBP, SureBP)<br>Novorojenčki: 10 do 110 mmHg (StepBP)                                    |
| Ciljni tlak napihnjene manšete   | Odrasli: 160 mmHg (StepBP)<br>Otroci: 140 mmHg (StepBP)<br>Novorojenčki 90 mmHg (StepBP)  |
| Največji ciljni tlak   | Odrasli: 280 mmHg (StepBP, SureBP)<br>Otroci: 280 mmHg (StepBP, SureBP)<br>Novorojenčki: 130 mmHg (StepBP)  |
| Čas določanja krvnega tlaka  | Običajno: 15 sekund<br>Največ: 150 sekund   |
| Točnost merjenja krvnega tlaka   | Izpolnjuje ali presega standarde ANSI/AAMI SP10:2002 za natančnost neinvazivnega merjenja krvnega tlaka (srednja napaka $\pm 5$ mmHg, standardni odklon 8 mmHg) |
| Razpon srednjega arterijskega tlaka (MAP)<br>S formulo za izračun MAP dobimo približno vrednost. | Odrasli: 23 do 230 mmHg (StepBP, SureBP)<br>Otroci: 23 do 230 mmHg (StepBP, SureBP)<br>Novorojenčki: 13 do 110 mmHg (StepBP)                                    |
| Razpon frekvence srčnega utripa (z določanjem krvnega tlaka)                                     | Odrasli: 30 do 200 utr./min. (StepBP, SureBP)<br>Otroci: 30 do 200 utr./min (StepBP, SureBP)<br>Novorojenčki: 35 do 220 utr./min. (StepBP)                      |
| Natančnost merjenja frekvence srčnega utripa (z določanjem krvnega tlaka)                        | $\pm 5,0\%$ ( $\pm 3$ utr./min)   |
| Varnostna razbremenitev previsokega tlaka  | Odrasli: 300 mmHg $\pm 15$ mmHg<br>Otroci: 300 mmHg $\pm 15$ mmHg<br>Novorojenčki: največ 150 mmHg  |

---

## Specifikacije temperaturnega modula SureTemp Plus

---

**Specifikacije temperaturnega modula SureTemp Plus**

---

|                      |   |
|----------------------|---|
| Temperaturni razpon  | Od 26,7 °C do 43,3 °C (od 80 °F do 110 °F)      |
| Natančnost umerjanja | $\pm 0,1$ °C ( $\pm 0,1$ °F) (neposredni način) |

---

## Specifikacije pripomočka Braun ThermoScan Pro 6000

### Specifikacije termometra Braun ThermoScan PRO 6000 (za dodatne informacije glejte navodila za uporabo termometra Braun ThermoScan Pro 6000)

|                      |   |
|----------------------|---|
| Temperaturni razpon  | Od 20 °C do 42,2 °C (od 68 °F do 108 °F)  |
| Natančnost umerjanja | <ul style="list-style-type: none"> <li>± 0,2 °C (± 0,4 °F) za temperature od 35,0 °C do 42 °C (od 95 °F do 107,6 °F)</li> <li>± 0,25 °C (± 0,5 °F) za temperature zunaj tega območja</li> </ul> |
| Ločljivost zaslona   | 0,1 °C (0,1 °F)   |

## Specifikacije za senzor SpO2

Za dodatne informacije preberite navodila za uporabo proizvajalca senzorja.



**OPOMBA** Funkcijski preizkuševalci niso primerni za ocenjevanje točnosti monitorja s pulznim oksimetrom.

Funkcijski preizkuševalci so uporabni za preverjanje delovanja senzorja pulznega oksimetra, kablskih povezav in monitorja, vendar ne morejo zagotoviti potrebnih podatkov za ocenjevanje točnosti meritev SpO2 sistema. Za popolno ocenjevanje točnosti meritev SpO2 morajo naprave omogočati vsaj določanje lastnosti valovnih dolžin senzorja in poustvarjanje kompleksne optične interakcije med senzorjem in tkivom pacienta. Te zmogljivosti presegajo področje uporabe znanih preizkuševalcev za zmogljivostne preizkuse. Točnost meritev z napravami SpO2 je mogoče oceniti le z metodo »in vivo«, pri čemer se odčitki pulznega oksimetra primerjajo z meritvami SaO2, ki se pridobijo na podlagi analize istočasno zajetega vzorca arterijske krvi z laboratorijskim CO-oksometrom.



**OPOMBA** Za podrobnejše informacije o kliničnih preizkušanjih modula SpO2 se obrnite na proizvajalca senzorja.



**OPOMBA** Za podrobnejše informacije o točnosti preberite navodila za uporabo proizvajalca senzorja.

### Specifikacije modula SpO2 (Specifikacije modula Masimo; glejte opombe 1, 2, 3, 4, 5, in 6)

|                                  |   |
|----------------------------------|---|
| Zmogljivost razpona meritev SpO2 | 1 do 100 %  |
| <b>MasimoSpO2 specifikacije</b>  | Specifikacija točnosti velja pri uporabi z monitorji za pulzno oksimetrijo Masimo SET ali licenčnimi moduli za pulzno oksimetrijo Masimo SET, ob uporabi kablov za paciente serije PC in med mirovanjem. Za številčne vrednosti velja standardni odklon ± 1. Vrednost plus ali minus en standardni odklon velja za 68 % populacije. |
| Masimo SpO2, brez premikanja     | 60–80 ± 3 %, odrasli/otroci/dojenčki  |

---

**Specifikacije modula SpO<sub>2</sub> (Specifikacije modula Masimo; glejte opombe 1, 2, 3, 4, 5, in 6)**

---

|   |  |
|---|--|
|   | 70–100 ± 2 %, odrasli/otroci/dojenčki; ± 3 %, novorojenčki   |
| Masimo SpO <sub>2</sub> , s premikanjem   | 70–100 ± 3 %, odrasli/otroci/dojenčki/novorojenčki   |
| Masimo SpO <sub>2</sub> , nizek pretok krvi   | 70–100 ± 2 %, odrasli/otroci/dojenčki/novorojenčki   |
| Pretok krvi   | 0,02 % do 20 %   |
| Frekvenca srčnega utripa Masimo, brez premikanja  | 25–240 ± 3 utr./min., odrasli/otroci/dojenčki/novorojenčki   |
| Frekvenca srčnega utripa Masimo, s premikanjem  | 25–240 ± 5 utr./min., odrasli/otroci/dojenčki/novorojenčki   |
| Frekvenca srčnega utripa Masimo, nizek pretok krvi  | 25–240 ± 3 utr./min., odrasli/otroci/dojenčki/novorojenčki   |
| Frekvenca srčnega utripa  | 25 do 240 utripov na minuto (utr./min.)<br>Brez premikanja: ± 3 mesta<br>S premikanjem: ± 5 mest   |
| Nasičenost  | 60 % do 70 %<br>Odrasli, novorojenčki: ± 3 mesta   |
|  <b>OPOMBA</b> Točnost merjenja nasičenosti je odvisna od vrste senzorja. Za podrobnejše informacije o točnosti preberite <i>Navodila za uporabo</i> senzorja. |  |
| <b>Masimo specifikacije za frekvenco dihanja</b>  | 4 do 70 vdihov na minuto (vdih./min),<br>3 vdih./min – ARMS<br>1 vdih./min – povprečna napaka<br>Odrasli pacienti in otroci  |
| Navodila za določanje točnosti senzorja <b>Nellcor</b> <sup>7, 8</sup>  | Točnost meritev z napravami SpO <sub>2</sub> je mogoče oceniti le z metodo »in vivo«, pri čemer se odčitki pulznega oksimetra primerjajo z meritvami SpO <sub>2</sub> , ki se pridobijo na podlagi analize istočasno zajetega vzorca arterijske krvi z laboratorijskim CO-oksometrom. Točnost SpO <sub>2</sub> je bila potrjena na podlagi preizkusa, enakovrednega preizkusu »zaviranja dihanja«, z napravo Covidien, pri čemer so bile za dokazovanje enakovrednosti s temeljno napravo Nellcor N600x uporabljene elektronske meritve. Temeljna naprava Nellcor N600x je bila potrjena s kliničnimi preizkusi »zaviranja dihanja« na ljudeh. |

---



---

**Specifikacije modula SpO2 (Specifikacije modula Masimo; glejte opombe 1, 2, 3, 4, 5, in 6)**

---

|                          |   |
|--------------------------|---|
| Frekvenca srčnega utripa | 25 do 240 utripov na minuto (utr./min.) ± 3 mesta (brez premikanja) |
|--------------------------|---|

---

|            |          |
|------------|----------|
| Nasičenost | 70–100 % |
|------------|----------|



**OPOMBA** Točnost merjenja nasičenosti je odvisna od vrste senzorja.

|   |
|---|
| Odrasli, novorojenčki: ± 3 mesta            |
| Nizek pretok krvi: 0,02 % do 20 % ± 2 mesti |

---

|                                  |   |
|----------------------------------|---|
| Zaznana frekvenca srčnega utripa | 20 do 250 utripov na minuto (utr./min.) ± 3 mesta |
|----------------------------------|---|

---

**Navodila za določanje točnosti senzorja Nonin**

Preizkus točnosti merjenja SpO2 se izvede z raziskavami inducirane hipoksije, v katere so vključeni zdravi, svetlopolti in temnopolti posamezniki, ki ne kadijo, in se jih spremlja med premikanjem in mirovanjem v neodvisnem raziskovalnem laboratoriju. Izmerjena vrednost nasičenosti arterijskega hemoglobina (SpO2) senzorjev se primerja z vrednostjo nasičenosti arterijskega hemoglobina s kisikom (SaO2), ki se določi na podlagi vzorca krvi z laboratorijskim co-oksometrom. Točnost senzorjev v primerjavi z analizo vzorcev s co-oksometrom se izmeri v razponu SpO2 70–100 %. Podatki o točnosti se pri vseh pacientih izračunajo s srednjo korensko vrednostjo ( $A_{rms}$ ), v skladu s standardom ISO 9919:2005, Standardne specifikacije točnosti pulznih oksimetrov.

---

|             |   |
|-------------|---|
| Pretok krvi | 40–240 utr./min. Odrasli/otroci = +/- 3 mesta; novorojenčki = +/- 3 mesta |
|-------------|---|

---

|                          |  |
|--------------------------|--|
| Frekvenca srčnega utripa | 18 do 321 utripov na minuto (utr./min.)          |
|                          | Brez premikanja (18 do 300 utr./min.): ± 3 mesta |
|                          | Premikanje (40 do 240 utr./min.): ± 5 mest       |

---

|            |          |          |
|------------|----------|----------|
| Nasičenost | 70–100 % | 70–100 % |
|------------|----------|----------|



**OPOMBA** Točnost merjenja nasičenosti je odvisna od vrste senzorja.

| <b>Odrasli/otroci</b>        | <b>Novorojenčki</b>          |
|------------------------------|------------------------------|
| <b>Brez premikanja</b>       | <b>Brez premikanja</b>       |
| Naprstna ščipalka: ± 2 mesti | Naprstna ščipalka: ± 3 mesta |
| Prilagodljivi: ± 3 mesta     | Prilagodljivi: ± 3 mesta     |
| Mehki senzor: ± 2 mesti      | Mehki senzor: ni podatka     |
| 8000R: ± 3 mesta             | 8000R: ni podatka            |
| 8000 Q: ± 4 mesta            | 8000 Q: ni podatka           |
| <b>Premikanje</b>            | <b>Premikanje</b>            |
| Naprstna ščipalka: ± 2 mesti | Naprstna ščipalka: ± 3 mesta |
| Prilagodljivi: ± 3 mesta     | Prilagodljivi: ± 4 mesta     |

---

---

**Specifikacije modula SpO2 (Specifikacije modula Masimo; glejte opombe 1, 2, 3, 4, 5, in 6)**

---

|                          |                          |
|--------------------------|--------------------------|
| Mehki senzor: ± 3 mesta  | Mehki senzor: ± 4 mesta  |
| <b>Nizek pretok krvi</b> | <b>Nizek pretok krvi</b> |
| Vsi senzorji: ± 2 mesti  | Vsi senzorji: ± 3 mesta  |

---

<sup>1</sup> Točnost SpO2 je bila določena s preizkušanjem na zdravih odraslih prostovoljcih v razponu 60–100% SpO2, na podlagi primerjave z laboratorijskim pulznim oksimetrom. Točnost SpO2 je bila določena na 16 novorojenčkah, oskrbovanih na enoti intenzivne nege NICU, starosti 7–135 dni in telesne mase 0,5–4,25 kg. V razponu SaO2 70–100 % je bilo zbranih devetinsedemdeset (79) vzorcev podatkov s točnostjo SpO2 2,9 %.

<sup>2</sup> Senzorji Masimo so bili potrjeni za točnost pri mirovanju v raziskavah človeške krvi zdravih odraslih prostovoljcev moškega in ženskega spola, svetle do temne polti, vključenih v raziskave z inducirano hipoksijo v razponu SpO2 70–100 %, na podlagi primerjave z laboratorijskim pulznim oksimetrom in monitorjem EKG. Razlika je enaka vrednosti plus minus en standardni odklon. Vrednost plus ali minus en standardni odklon zajema 68 % populacije.

<sup>3</sup> Senzorji Masimo so bili potrjeni za točnost pri mirovanju v raziskavah človeške krvi zdravih odraslih prostovoljcev moškega in ženskega spola, svetle do temne polti, vključenih v raziskave z inducirano hipoksijo v razponu SpO2 70–100 %, na podlagi primerjave z laboratorijskim CO-oksometrom in monitorjem EKG. Ta razlika je enaka vrednosti plus minus en standardni odklon, kar zajema 68 % populacije.

<sup>4</sup> Tehnologija Masimo SET je potrjena za točnost pri nizkem pretoku krvi z zmogljivostnim preizkusom na podlagi primerjave s simulatorjem Biotek Index 2 in simulatorjem Masimo z močjo signala nad 0,02 % in deležem prenosa nad 5 % za razpon nasičenosti 70–100 %. Ta razlika je enaka vrednosti plus minus en standardni odklon, kar zajema 68 % populacije.

<sup>5</sup> Senzorji Masimo so potrjeni za točnost merjenja frekvence srčnega utripa v razponu 25–240 utr./min. z zmogljivostnim preizkusom na podlagi primerjave s simulatorjem Biotek Index 2. Ta razlika je enaka vrednosti plus minus en standardni odklon, kar zajema 68 % populacije.

<sup>6</sup> Na meritve pulzne oksimetrije lahko vplivajo naslednje snovi:

- Povišane ravni methemoglobina (MetHb) lahko povzročijo nepravilne meritve SpO2.
- Povišane ravni karboksihemoglobina (COHb) lahko povzročijo nepravilne meritve SpO2.
- Huda slabokrvnost lahko povzroči nepravilne meritve SpO2.
- Barve ali snovi, ki vsebujejo barve, ki spremenijo običajno pigmentacijo krvi, lahko povzročijo nepravilne meritve.
- Povišane ravni skupnega bilirubina lahko povzročijo nepravilne meritve SpO2.

<sup>7</sup> Nekateri modeli preizkuševalcev za zmogljivostne preizkuse in simulatorjev pacientov, ki so dostopni na trgu, se lahko uporabljajo za preverjanje pravilnega delovanja senzorjev, kablov in monitorjev pulznih oksimetrov Nellcor. Za postopke, ki veljajo za uporabljeni model preizkuševalca, glejte navodila za uporabo proizvajalca posameznega preizkuševalca.

<sup>8</sup> Številni funkcijski preizkuševalci in simulatorji pacientov so zasnovani tako, da so združljivi s pričakovanimi krivuljami umerjanja pulznega oksimetra, zato so lahko primerni za uporabo z monitorji in/ali senzorji Nellcor. Kljub temu nekatere omenjene naprave niso prilagojene za uporabo z digitalnim sistemom umerjanja NellcorOXIMAX. Prikazane vrednosti meritev SpO2 se lahko razlikujejo od nastavitve testne naprave, vendar to ne vpliva na uporabo simulatorja za

preverjanje delovanja sistema. Pri monitorju, ki deluje pravilno, je ta razlika v določenem obdobju in pri različnih monitorjih ponovljiva glede na specifikacije delovanja testne naprave.

## Okoljske specifikacije

|                                       |   |
|---------------------------------------|---|
| Temperaturno območje delovanja        | Od 10 °C do 40 °C (od 50 °F do 104 °F)                                |
| Temperatura shranjevanja              | Od -20 °C do 50 °C (od -4 °F do 122 °F)                               |
| Operativna višina in atmosferski tlak | Od -1250 do 10.000 ft. (Od -381 m do 3.048 m)<br>Od 70 kPA do 106 kPA |
| Vlažnost pri delovanju                | 15 % do 90 %, brez kondenzacije                                       |
| Vlažnost pri shranjevanju             | 15 % do 95 %, brez kondenzacije                                       |

## Radijski sprejemnik monitorja

Radijski sprejemnik monitorja deluje na omrežjih 802.11.

|  |   |  |
|--|---|--|
| <b>Brezžični omrežni vmesnik</b>             | IEEE 802.11 a/b/g/n   |  |
| <b>Frekvenca</b>                             | <b>Frekvenčni pasovi 2,4 GHz</b>  | <b>Frekvenčni pasovi 5 GHz</b>               |
|  | 2,4 GHz do 2,483 GHz  | 5,15 GHz do 5,35 GHz, 5,725 GHz do 5,825 GHz |
| <b>Kanali</b>                                | <b>Kanali 2,4 GHz</b>   | <b>5 GHz</b>                                 |
|  | Do 14 (3 neprekrivajoči); odvisno od države,  | Do 23 neprekrivajočih; odvisno od države     |
| <b>Preverjanje pristnosti/šifriranje</b>     | Zasebnost enakovredna žični povezavi (WEP, algoritem RC4); zaščiten brezžični dostop (WPA); IEEE 802.11i (WPA2); TKIP, algoritem RC4; AES, algoritem Rijndael; ustvarjanje šifrirnega ključa; statični (40-bitni in 128-bitni); PSK; dinamični; EAP-FAST; EAP-TLS; EAP-TTLS; PEAP-GTC <sup>1</sup> PEAP-MSCHAPv2; PEAP-TLS; |  |
| <b>Antena</b>                                | Ethertronics WLAN_1000146   |  |
| <b>Hitrosti brezžičnega prenosa podatkov</b> | 802.11a (OFDM): 6, 9, 12, 18, 24, 36, 48, 54 Mb/s   |  |
|  | 802.11b (DSSS, CCK): 1, 2, 5,5, 11 Mb/s   |  |
|  | 802.11g (OFDM): 6, 9, 12, 18, 24, 36, 48, 54 Mb/s   |  |
|  | 802.11n (OFDM,HT20,MCS 0-7): 6,5,13, 19,5, 26, 39, 52, 58,5, 72,2 Mb/s  |  |
| <b>Odobritve agencij</b>                     | ZDA: FCC, Del 15.247, Poddel C, FCC, Del 15.407, Poddel E   |  |
|  | Evropa: Direktiva o radijski opremi 2014/53/EU  |  |

Kanada: standard (IC) RSS-210. IC 3147A-WB45NBT za naprave z brezžičnim vmesnikom, IC 3147A-BT800 za naprave z vmesnikom Bluetooth

Singapur: model BT800, proizvedlo podjetje Laird, v skladu s standardi IDS

**Protokoli** UDP, DHCP, TCP/IP

**Protokoli za prenos podatkov** UDP/TCP/IP

**Izhodna moč** običajna 39,81 mW, odvisno od države  
Efektivna sevalna moč (ERP) 98,4 mW

**Podprti standardi IEEE** 802.11d, 802.11e, 802.11h, 802.11i, 802.11X

<sup>†</sup>Enkratna gesla niso podprta.

Izberite ustrezno državo, v kateri je nameščena dostopna točka, da zagotovite skladnost z lokalnimi predpisi. Ta izdelek je dovoljeno uporabljati ob upoštevanju naslednjih omejitev:

Norway - Does not apply for the geographical area within a radius of 20 km from the center of Ny-Ålesund.

Francija – Uporaba na prostem je omejena na 10 mW EIRP, v frekvenčnem pasu od 2454 do 2483, 5 MHz.



**OPOMBA** Efektivna izotropno sevana moč (EIRP).



**OPOMBA** V nekaterih državah je uporaba 5-GHz frekvenčnih pasov omejena. Radijski sprejemnik 802.11a v monitorju uporablja samo kanale, ki jih uporablja dostopna točka, s katero je povezan radijski sprejemnik. Oddelek IT bolnišnice mora dostopne točke konfigurirati tako, da delujejo na odobrenih domenah.

## Modul Bluetooth

| Kategorija                             | Funkcija                  | Izvedba                           |
|--|---------------------------|-----------------------------------|
| <b>Specifikacija brezžične uporabe</b> | Bluetooth                 | 2.1 + EDR                         |
|  | Frekvenca                 | 2,402–2,480 GHz                   |
|  | Največja moč oddajanja    | Razred 1<br>+8 dBm signala antene |
|  | ERP                       | 5,66 mW                           |
|  | Občutljivost sprejema     | –89 dBm                           |
|  | Doseg                     | Približno 100 metrov              |
|  | Hitrosti prenosa podatkov | Do 3 M/ps (brezžično)             |

|                              |                                   |   |
|------------------------------|-----------------------------------|---|
| <b>Gostiteljski vmesnik</b>  | USB                               | USB 2.0 polne hitrosti  |
|                              | GPIO                              | Štiri nastavljive linije<br>(1,8 V/3,3 V, nastavljanje s priključki VDD_PADS) |
| <b>Načini delovanja</b>      | HCI                               | Vmesnik krmilnika gostitelja prek USB   |
|                              | Način posredniškega strežnika HID | Vnosna naprava  |
| <b>EEPROM</b>                | 2-žični                           | 64 kB   |
| <b>Soobstoj</b>              | 802.11 (WiFi)                     | Podprte so tri žične sheme CSR<br>(Unity-3, Unity-3e in Unity+)               |
| <b>Napajalna napetost</b>    | Električno napajanje              | 5 V ± 10 %  |
| <b>Poraba energije</b>       | Tok                               | Način mirovanja ~ 5 mA  |
|                              |                                   | Prenos datotek ~ 58 mA  |
| <b>Možnost antene</b>        | Notranja                          | Večslojna keramična antena z učinkovitostjo do 41 %                           |
| <b>Fizične specifikacije</b> | Mere                              | 8,5 × 13 × 1,6 mm (modul BT800)   |
|                              |                                   | 16 × 43 × 11 (zaščitni ključ USB BT820)                                       |
| <b>Specifikacije okolja</b>  | Delovanje                         | od -30 °C do 85 °C  |
|                              | Shranjevanje                      | od -40 °C do 85 °C  |
| <b>Razno</b>                 | Brez svinca                       | Brez svinca in v skladu z Direktivo RoHS                                      |
|                              | Garancija                         | 1 leto  |
| <b>Odobritve</b>             | Bluetooth                         | Odobreni podsistem krmilnika  |
|                              | FCC/IC/CE                         | Vse serije BT800  |

## Možnosti konfiguracije



**OPOMBA** Nekatere številke modelov in funkcije izdelkov, opisane v tem dokumentu, morda niso na voljo v vaši državi. Za najnovejše informacije o izdelkih in funkcijah se obrnite na center za pomoč uporabnikom podjetja Hillrom.



**OPOMBA** Če ste napravo dodatno opremili, se dejanska konfiguracija ne bo ujemala z opisom.

Pripomoček ima več konfiguracij. Pri določitvi konfiguracije modelov 7100, 7300, 7400 in 7500 si pomagajte z naslednjo tabelo. Nekatere konfiguracije morda niso na voljo. Številke modelov so sestavljene iz kombinacije elementov iz vsakega stolpca.

**Primeri:** 75CE-B (Severna Amerika), 71XE-4 (Združeno kraljestvo)

Za možnosti nadgradnje posamezne konfiguracije v nadaljevanju glejte *Servisni priročnik*.

| Model                                    | Parameter  |   |
|--|--|---|
|  | SpO2   | Temperatura   |
| <b>71</b> = serija 7100 Value            | <b>W</b> = Nonin<br><b>X</b> = prazno/brez   | <b>E</b> = Braun ThermoScan PRO 6000 IR<br><b>T</b> = SureTemp Plus<br><b>X</b> = prazno/brez |
| <b>73</b> = serija 7300 <i>Bluetooth</i> | <b>C</b> = Covidien/Nellcor<br><b>M</b> = Masimo<br><b>R</b> = Masimo SpO2/RRp<br><b>W</b> = Nonin<br><b>X</b> = prazno/brez | <b>E</b> = Braun ThermoScan PRO 6000 IR<br><b>T</b> = SureTemp Plus<br><b>X</b> = prazno/brez |
| <b>74</b> = serija 7400 WiFi-ready       | <b>C</b> = Covidien/Nellcor<br><b>M</b> = Masimo<br><b>R</b> = Masimo SpO2/RRp<br><b>W</b> = Nonin                           | <b>E</b> = Braun ThermoScan PRO 6000 IR<br><b>T</b> = SureTemp Plus<br><b>X</b> = prazno/brez |
| <b>75</b> = serija 7500 WiFi             | <b>C</b> = Covidien/Nellcor<br><b>M</b> = Masimo<br><b>R</b> = Masimo SpO2/RRp<br><b>W</b> = Nonin                           | <b>E</b> = Braun ThermoScan PRO 6000 IR<br><b>T</b> = SureTemp Plus<br><b>X</b> = prazno/brez |

## Datum proizvodnje: kaj pomeni serijska številka

Serijska številka (SN) pripomočka zajema različne podrobnosti o proizvodnji. Prva štiri mesta serijske številke označujejo lokacijo proizvodnje naprave, zadnje štiri številke pa datum proizvodnje.

Serijska številka: PPPPXXXXTTLL,

pri čemer je

PPPP = številka proizvodnega obrata (1000 = Skaneateles, NY, ZDA)

XXXX = zaporedna številka

Številke se začnejo pri 0001 in povečujejo v korakih po 1 za vse številke materiala naprave;

Številka se ponastavi na 0001 ob začetku novega leta, 1. januarja ob polnoči;

Ko zaporedna številka doseže 9999, pa se ponastavi na 00001.

TT = teden proizvodnje

LL = leto proizvodnje

## Umerjanje

Naprava nima posebne omejitve glede časa uporabe. Napravo lahko uporabljate, dokler ni potreben servis ali delovanje ne pokaže, da je potrebno umerjanje. Če pa se na napravi pojavi koda napake, jo nehajte uporabljati. Napravo mora v tem primeru pregledati usposobljen servisni tehnik.

Priporočeni servisni intervali so navedeni v dokumentu *Welch Allyn Connex Spot Monitor (CSM) Service manual* (Servisni priročnik za Welch Allyn Connex Spot Monitor (CSM)). Preverjanje točnosti in umerjanje se priporočata samo, če je bilo odprto ohišje naprave ali sumite, da naprava ne deluje pravilno. Če je bilo odprto ohišje ali sumite, da naprava ne deluje pravilno, jo pošljite v popravilo.

Vsakoletno umerjanje ni potrebno.





## Standardi in skladnost

### Splošna skladnost in standardi

Monitor je skladen z naslednjimi standardi:

IEC 60601-1, 60601-1-2, 60601-1-6, 62366-1, 60601-1-8, 60601-2-30, 62304, 80601-2-30 ISO 13485, 14971, 80601-2-56, 80601-2-61, 81060-1, 81060-2

Standardi za posamezne države so vključeni v veljavno izjavo o skladnosti.



### Skladnost radijske opreme s predpisi

Za dostop do zakonskih odobritev glede delovanja oddajniškega modula sledite naslednjemu postopku:

- Dotaknite se zavihka **Settings** (Nastavitve).
- Vnesite Advanced Settings Code (Kodo za napredne nastavitve) (glejte poglavje »Napredne nastavitve« v servisnem priročniku).
- Dotaknite se zavihka **Network** (Omrežje).

### Zvezna komisija za komunikacije (FCC)

Ta naprava je skladna s 15. delom pravil FCC. Pri delovanju morata biti izpolnjena naslednja dva pogoja:

- Naprava ne sme povzročati škodljivih motenj.
- Naprava mora pravilno delovati ne glede na morebitne motnje, vključno s tistimi, ki lahko povzročijo nezaželeno delovanje naprave.

Ta oprema je bila preizkušena in se je izkazala kot skladna z omejitvami za digitalne naprave razreda B, skladno s 15. delom pravil FCC. Te omejitve so namenjene za ustrezno zaščito pred škodljivimi motnjami v stanovanjskih območjih. Ta oprema ustvarja, uporablja in lahko seva energijo radijskih valovanj. Če oprema ni nameščena in uporabljena v skladu z navodili, lahko povzroči škodljive motnje, ki vplivajo na radijske komunikacije. Vendar pa ni mogoče zagotoviti, da naprava v določeni namestitvi ne bo povzročala tovrstnih motenj. Če oprema povzroča škodljive motnje, ki vplivajo na radijski ali televizijski sprejem, kar je mogoče ugotoviti z izklopom in vklopom opreme, priporočamo, da izvedete enega ali več spodnjih ukrepov za odpravljanje motenj:

- Obrnite ali prestavite sprejemno anteno.
- Povečajte razdaljo med opremo in sprejemnikom.
- Opremo priključite v vtičnico, ki nima istega tokokroga kot vtičnica, v katero je priključen sprejemnik.
- Pomoč poiščite pri dobavitelju ali strokovnjaku za radijske/televizijske sprejemnike.

Uporabniku je lahko v pomoč naslednji priročnik, ki ga je pripravila Zvezna komisija za komunikacije:

*The Interference Handbook (Priročnik o motnjah)*

Priročnik je na voljo pri Government Printing Office ZDA, Washington, D.C. 20402, št. zaloge 004-000-0034504.

Podjetje Welch Allyn ne odgovarja za kakršne koli radijske ali televizijske motnje, ki jih povzroči nepooblaščen predelava naprav, ki sestavljajo ta izdelek podjetja Welch Allyn, oziroma jih povzroči zamenjava ali namestitvev povezovalnih kablov in opreme, drugačnih od teh, ki jih določa podjetje Welch Allyn.

Za odpravljanje motenj, ki jih povzročijo tovrstne nepooblaščen predelave, zamenjave ali namestitve, je odgovoren uporabnik.

## Emisije v skladu z uradom Industry Canada (IC)

### Opozorilo o nevarnosti radiofrekvenčnega sevanja

Uporaba anten z višjim dobitkom in anten, ki niso odobrene za uporabo s tem izdelkom, ni dovoljena. Naprave ni dovoljeno postaviti poleg drugega oddajnika.

Cet avertissement de sécurité est conforme aux limites d'exposition définies par la norme CNR-102 at relative aux fréquences radio.

Ta naprava je skladna s specifikacijo RSS 210 urada Industry Canada.

Uporaba je dovoljena pod naslednjima pogojevma: (1) naprava ne sme povzročati motenj in (2) naprava mora pravilno delovati ne glede na morebitne motnje, vključno s tistimi, ki lahko povzročijo nezaželeno delovanje naprave.

L'utilisation de ce dispositif est autorisée seulement aux conditions suivantes: (1) il ne doit pas produire de brouillage et (2) l'utilisateur du dispositif doit être prêt à accepter tout brouillage radioélectrique reçu, même si ce brouillage est susceptible de compromettre le fonctionnement du dispositif.

Ta digitalna naprava razreda B je skladna s kanadskim standardom ICES-003.

Cet appareil numérique de la classe B est conform à la norme NMB-003 du Canada.

## Evropska unija

|          |   |
|----------|---|
| Češčina  | Welch Allyn tímto prohlašuje, ze tento RLAN device je ve shodě se základními požadavky a dalšími příslušnými ustanoveními směrnice 2014/53/ES.        |
| Danščina | Undertegnede Welch Allyn erklærer herved, at følgende udstyr RLAN device overholder de væsentlige krav og øvrige relevante krav i direktiv 2014/53/EF |

|               |   |
|---------------|---|
| Nizozemščina  | Bij deze verklaart Welch Allyn dat deze RLAN device voldoet aan de essentiële eisen en aan de overige relevante bepalingen van Richtlijn 2014/53/EC.                                      |
| Angleščina    | Hereby, Welch Allyn, declares that this RLAN device is in compliance with the essential requirements and other relevant provisions of Directive 2014/53/EC.                               |
| Estonščina    | Käesolevaga kinnitab Welch Allyn seadme RLAN device vastavust direktiivi 2014/53/EÜ põhinõuetele ja nimetatud direktiivist tulenevatele teistele asjakohastele sätetele.                  |
| Finščina      | Welch Allyn vakuuttaa täten että RLAN device tyyppinen laite on direktiivin 2014/53/EY oleellisten vaatimusten ja sitä koskevien direktiivin muiden ehtojen mukainen.                     |
| Francoščina   | Par la présente, Welch Allyn déclare que ce RLAN device est conforme aux exigences essentielles et aux autres dispositions de la directive 2014/53/CE qui lui sont applicables            |
| Nemščina      | Hiermit erklärt Welch Allyn die Übereinstimmung des Gerätes RLAN device mit den grundlegenden Anforderungen und den anderen relevanten Festlegungen der Richtlinie 2014/53/EG. (Wien)     |
| Grščina       | ΜΕ ΤΗΝ ΠΑΡΟΥΣΑ Welch Allyn ΔΗΛΩΝΕΙ ΟΤΙ RLAN device ΣΥΜΜΟΡΦΩΝΕΤΑΙ ΠΡΟΣ ΤΙΣ ΟΥΣΙΩΔΕΙΣ ΑΠΑΙΤΗΣΕΙΣ ΚΑΙ ΤΙΣ ΛΟΙΠΕΣ ΣΧΕΤΙΚΕΣ ΔΙΑΤΑΞΕΙΣ ΤΗΣ ΟΔΗΓΙΑΣ 2014/53/EK                                   |
| Madžarščina   | Alulírott, Welch Allyn nyilatkozom, hogy a RLAN device megfelel a vonatkozó alapvető követelményeknek és az 2014/53/EC irányelv egyéb előírásainak.                                       |
| Italijanščina | Con la presente Welch Allyn dichiara che questo RLAN device è conforme ai requisiti essenziali ed alle altre disposizioni pertinenti stabilite dalla direttiva 2014/53/CE.                |
| Latvijščina   | Ar šo Welch Allyn deklarē, ka RLAN device atbilst Direktīvas 2014/53/EK būtiskajām prasībām un citiem ar to saistītajiem noteikumiem.   |
| Litovščina    | Šiuo Welch Allyn deklaruoja, kad šis RLAN device atitinka esminius reikalavimus ir kitas 2014/53/EB Direktyvos nuostatas.   |
| Malteščina    | Hawnhekk, Welch Allyn, jiddikjara li dan RLAN device jikkonforma mal-htigijiet essenzjali u ma provvedimenti oħrajn relevanti li hemm fid-Direttiva 2014/53/EC                            |
| Portugalščina | Welch Allyn declara que este RLAN device está conforme com os requisitos essenciais e outras disposições da Directiva 2014/53/CE.   |
| Slovaščina    | Welch Allyn týmto vyhlasuje, že RLAN device spĺňa základné požiadavky a všetky príslušné ustanovenia Smernice 2014/53/ES.   |
| Slovenščina   | Podjetje Welch Allyn izjavlja, da je ta naprava RLAN skladna z bistvenimi zahtevami in drugimi ustreznimi določili Direktive 2014/53/ES.  |
| Španščina     | Por medio de la presente Welch Allyn declara que el RLAN device cumple con los requisitos esenciales y cualesquiera otras disposiciones aplicables o exigibles de la Directiva 2014/53/CE |
| Švedščina     | Härmed intygar Welch Allyn att denna RLAN device står i överensstämmelse med de väsentliga egenskapskrav och övriga relevanta bestämmelser som framgår av direktiv 2014/53/EG.            |

## Mednarodna skladnost radijske opreme

|              |  |   |  |
|--------------|--|---|--|
| Argentina    | Ente Nacional de las Comunicaciones (ENACOM)   |  Contiene Modulo CNC I.D. C-21740  |  |
| Brazilija    | Agência Nacional de Telecomunicações (ANATEL)  |  ANATEL<br>05725-17-10188  | MODELO: WB45NBT<br>»Este equipamento opera em caráter secundário, isto é, não tem direito a proteção contra interferência prejudicial, mesmo de estações do mesmo tipo, e não pode causar interferência a sistemas operando em caráter primário.«                                    |
| Mehika       | Instituto Federal de Telecomunicaciones (Zvezni inštitut za telekomunikacije – IFETEL)   | Ta izdelek vsebuje odobreni modul, model št. WB45NBT, IFETEL No. RCPLAWB14-2006   |  |
| Singapur     | Razvojna agencija Infocomm Singapurja(iDA)<br>新加坡资讯通信发展管理局   | Model BT800 proizvajalca Laird. Skladen s standardi IDS.  |  |
| Južna Afrika | Neodvisna agencija za komunikacije Južne Afrike  |  ICASA   | TA2016/2122  |
| Južna Koreja | Korejska komisija za komunikacije (대한민국 방송통신위원회) – KCC   | Oprema razreda A (Oprema za industrijsko oddajanje in komunikacijo)<br>A급 기기 (업무용 방송통신기자재)<br> | Ta oprema je industrijska oprema (razreda A), ki oddaja elektromagnetno valovanje, kar morata prodajalec in uporabnik upoštevati; primerna je za uporabo v vseh okoljih, razen v bivalnem okolju.<br>이 기기는 업무용(A급) 전자파적합기기로서 판매자 또는 사용자는 이 점을 주의하시기 바라며, 가정외의 지역에서 사용하는 것을 목적으로 합니다. |
| Tajvan       | Nacionalna komisija za komunikacije (國家通訊傳播委員會) – NCC<br> |   | 低功率電波輻射性電機管理辦法<br>第十二條 經型式認證合格之低功率射頻電機，非經許可，公司、商號或使用者均不得擅自變更頻率、加大功率或變更原設計之特性及功能。<br>第十四條 低功率射頻電機之使用不得影響飛航安全及干擾合法通信；經發現有干擾現象時，應立即停用，並改善至無干擾   |

時方得繼續使用。

---



## Napotki in izjava proizvajalca

### Elektromagnetna združljivost (EMC)

Za vso električno medicinsko opremo je treba sprejeti posebne varnostne ukrepe v zvezi z elektromagnetno združljivostjo. Ta naprava je skladna s standardom IEC 60601-1-2:2014/EN 60601-2-1:2015.

- Vsa električna medicinska oprema mora biti nameščena in se mora uporabljati v skladu z informacijami o elektromagnetni združljivosti, ki so navedene v teh *navodilih za uporabo*.
- Prenosna in mobilna komunikacijska oprema, ki deluje na radijskih frekvencah, lahko vpliva na delovanje električne medicinske opreme.

Monitor je v skladu z vsemi veljavnimi in zahtevanimi standardi za elektromagnetne motnje.

- V normalnih pogojih ne vpliva na opremo in naprave v bližini.
- V normalnih pogojih oprema in naprave v bližini nimajo vpliva na izdelek.
- Monitorja ni varno uporabljati v prisotnosti visokofrekvenčne kirurške opreme.
- Vseeno pa je dobra praksa, da se izogibate uporabi monitorja v zelo neposredni bližini druge opreme.



**OPOMBA** Bistvene zahteve za delovanje monitorja so povezane z merjenjem krvnega tlaka, nasičenosti s kisikom in merjenjem temperature. Ob prisotnosti elektromagnetnih motenj bo na zaslonu naprave prikazana koda napake. Ko se elektromagnetne motnje končajo, se bo monitor sam obnovil in nadaljeval s predvidenim delovanjem.



**OPOMBA** Zaradi značilnosti emisij je ta oprema ustrezna za uporabo na industrijskih območjih in v bolnišnicah (CISPR 11, razred A). Če se uporablja v stanovanjskem okolju (za katerega se običajno zahteva CISPR 11, razred B), ta oprema morda ne zagotavlja zadostne zaščite pred storitvami radiofrekvenčne komunikacije. Uporabnik bo morda moral izvesti ukrepe za ublažitev, kot je premestitev ali drugačna postavitve opreme.



**OPOZORILO** Monitorja ne uporabljajte v bližini druge opreme ali medicinskih električnih sistemov ali na njih, saj to lahko povzroči nepravilno delovanje. Če je takšna uporaba nujna, opazujte monitor in drugo opremo, da se prepričate, da deluje normalno.



**OPOZORILO** Uporabljajte samo dodatno opremo, ki jo podjetje Welch Allyn priporoča za uporabo z monitorjem. Dodatna oprema, ki je podjetje Welch Allyn ne priporoča, lahko vpliva na emisije ali odpornost elektromagnetne združljivosti.



**OPOZORILO** Med katerim koli delom monitorja in prenosno radiofrekvenčno komunikacijsko opremo (vključno z zunanji napravami, kot so antenski kabli in zunanje antene) ohranjajte najmanjšo razdaljo 30 cm (12 palcev). Delovanje monitorja je lahko slabše, če ne ohranjate ustrezne razdalje.



## Informacije o emisijah in odpornosti

### Elektromagnetne emisije

Monitor je namenjen uporabi v spodaj opisanem elektromagnetnem okolju. Kupec ali uporabnik monitorja mora zagotoviti, da se izdelek uporablja v takem okolju.

| Preizkus emisij  | Skladnost | Elektromagnetno okolje – smernice   |
|--|-----------|---|
| Radiofrekvenčne emisije<br>CISPR 11                          | Skupina 1 | Monitor energijo radijskih frekvenc uporablja izključno za svoje notranje delovanje. Radiofrekvenčne emisije so zato zelo nizke in ni verjetno, da bi povzročile motnje elektronske opreme v bližini.   |
| Radiofrekvenčne emisije<br>CISPR 11                          | Razred B  | Monitor je primeren za uporabo v vseh ustanovah, vključno z domačimi ustanovami ali tistimi, ki so neposredno povezane z javnim nizkonapetostnim omrežjem za energetske oskrbo stavb, ki se uporabljajo za gospodinjstva.   |
| Harmonične emisije<br>IEC 61000-3-2                          | Razred A  |  <b>OPOZORILO</b> Ta oprema/sistem je namenjen samo zdravstvenim delavcem. Ta oprema/sistem lahko povzroči radijske motnje ali moti delovanje opreme v bližini <sup>a</sup> . Morda bodo potrebni prilagoditveni ukrepi, kot so preusmeritev ali premestitev izdelka monitorja ali zaščita lokacije. |
| Emisije zaradi napetostnih nihanj/migetanja<br>IEC 61000-3-3 | Skladno   |   |

<sup>a</sup> Monitor je za zagotavljanje brezžične komunikacije opremljen s 5-GHz oddajnikom za ortogonalno frekvenčno multipleksiranje ali 2,4-GHz oddajnikom za frekvenčni skok z razpršenim spektrom. Radijski sprejemnik deluje v skladu z zahtevami različnih agencij, vključno z zahtevami FCC 47, CFR 15.247 in Direktivo 2014/53/EU o radijski opremi. Za oddajnik ne veljajo zahteve standarda 60601-1-2, vendar jih je treba upoštevati pri reševanju možnih težav z motnjami zaradi te naprave ali drugih naprav.

### Elektromagnetna odpornost

Monitor je namenjen uporabi v spodaj opisanem elektromagnetnem okolju. Kupec ali uporabnik monitorja mora zagotoviti, da se izdelek uporablja v takem okolju.

| Preizkus odpornosti                                    | Preizkusna stopnja v skladu s standardom IEC 60601           | Raven skladnosti | Elektromagnetno okolje – smernice   |
|--|--|------------------|---|
| Elektrostatična razelektritev (ESD)<br>IEC 61000-4-2   | ±8 kV kontakt<br>±2 kV, ±4 kV, ±8 kV, ±15 kV zrak            | ±8 kV<br>±15 kV  | Tla naj bodo lesena, betonska ali obložena s keramičnimi ploščicami. Če so tla obložena s sintetičnim materialom, naj relativna vlažnost znaša vsaj 30 %. |
| Hiter električni prehodni pojav/sunek<br>IEC 61000-4-4 | ± 2 kV za omrežne vodnike<br>±1 kV za vhodne/izhodne vodnike | ±2 kV<br>±1 kV   | Kakovost napajalne napetosti mora ustrezati običajnemu poslovnemu ali bolnišničnemu okolju.   |

### Elektromagnetna odpornost

|  |   |                               |   |
|--|---|-------------------------------|---|
| Prenapetost<br>IEC 61000-4-5   | $\pm 0,5$ kV, $\pm 1$ kV<br>z voda na vod                                       | $\pm 1$ kV                    | Kakovost napajalne napetosti mora ustrezati običajnemu poslovnemu ali bolnišničnemu okolju.   |
|  | $\pm 0,5$ kV, $\pm 1$ kV, $\pm 2$ kV<br>z voda na ozemljitev                    | $\pm 2$ kV                    |   |
| Napetostni upadi,<br>kratke prekinitve in<br>spremembe<br>napetosti v omrežnih<br>vodnikih<br>IEC 61000-4-11 | 0 % $U_T$ ; 0,5 cikla<br>Pri 0°, 45°, 90°, 135°,<br>180°, 225°, 270° in<br>315° | 0 % $U_T$ ; 0,5 cikla         | Kakovost napajalne napetosti mora ustrezati običajnemu poslovnemu ali bolnišničnemu okolju. Če uporabnik potrebuje neprekinjeno delovanje monitorja med motnjami napajanja, je priporočljivo, da je monitor opremljen z notranjo baterijo ali da se napaja iz brezprekinitvenega napajanja. |
|  | 0 % $U_T$ ; 1 cikel   | 0 % $U_T$ ; 1 cikel           |   |
|  | 70 % $U_T$ ; 25/30<br>ciklov, enojna faza<br>pri 0°                             | 70 % $U_T$ ; 25/30 ciklov     |   |
|  | 0 % $U_T$ ; 250/300<br>ciklov   | 0 % $U_T$ ; 250/300<br>ciklov |   |
| Magnetno polje pri<br>omrežni frekvenci<br>(50/60 Hz) po<br>standardu IEC<br>61000-4-8                       | 30 A/m  | 30 A/m                        | Magnetna polja pri omrežni frekvenci morajo imeti običajne vrednosti, ki so prisotne v poslovnih ali bolnišničnih okoljih.  |
| Opomba: $U_T$ je omrežna napetost izmeničnega toka pred uporabo preizkusne stopnje.                          |   |                               |   |

---

**Elektromagnetna odpornost**

---

Monitor je namenjen uporabi v spodaj opisanem elektromagnetnem okolju. Kupec ali uporabnik monitorja mora zagotoviti, da se izdelek uporablja v takem okolju.

| Preizkus<br>odpornosti   | Preizkusna stopnja<br>v skladu s<br>standardom<br>IEC 60601                            | Ravenskladnosti | Elektromagnetno okolje - smernice  |
|--|--|-----------------|--|
|  |  |                 | Prenosne in mobilne radijske komunikacijske opreme ne uporabljajte na razdalji od katerega koli dela monitorja, vključno s kablji, ki je bližja od priporočene razdalje, izračunane z enačbo za frekvenco oddajnika.   |
|  |  |                 | <b>Priporočena varnostna razdalja</b>  |
| Prevajana radijska<br>frekvenca<br>IEC 61000-4-6                       | 3 Vrms<br>Od 150 kHz do<br>80 MHz  | 3 Vrms          | $d = \left[ \frac{3.5}{V_1} \right] \sqrt{P}$  |
|  | 6 Vrms v pasovih ISM<br>in amaterskih<br>radijskih pasovih<br>med 150 kHz in<br>80 MHz | 6 Vrms          | $d = \left[ \frac{12}{V_2} \right] \sqrt{P}$   |
| Sevana<br>radiofrekvenčna<br>elektromagnetna<br>polja<br>IEC 61000-4-3 | 10 V/m, od 80 MHz<br>do 2,7 GHz  | 10 V/m          | $d = \left[ \frac{23}{E_1} \right] \sqrt{P}$ Od 800 MHz do 2,7 GHz<br><br>$d = \left[ \frac{12}{E_1} \right] \sqrt{P}$ Od 80 MHz do 800 MHz  |
|  |  |                 | Pri tem je $P$ nazivna moč oddajnika v vatih (W), $d$ pa je priporočena varnostna razdalja v metrih (m). Na podlagi terenske raziskave elektromagnetnih valovanj <sup>a</sup> je bilo ugotovljeno, da morajo biti jakosti polj stacionarnih radijskih oddajnikov nižje od stopnje skladnosti za posamezni frekvenčni razpon <sup>b</sup> . V bližini naprav, ki so označene z naslednjim simbolom, lahko nastopijo motnje: |
|  |  |                 |   |

Opomba 1: pri 80 in 800 MHz velja višje frekvenčno območje.

Opomba 2: te smernice morda ne veljajo v vseh primerih. Na elektromagnetno širjenje vplivata absorpcija ter odbijanje od zgradb, predmetov in ljudi.

<sup>a</sup>Jakosti polj stacionarnih oddajnikov, kot so bazne postaje prenosnih (mobilnih/brezžičnih) telefonov in kopenskih mobilnih radijskih naprav, amaterske radijske postaje, radijske postaje AM in FM ter televizijski oddajniki, teoretični ni mogoče natančno teoretično oceniti. Za oceno elektromagnetnega okolja stacionarnih oddajnikov, ki delujejo na radijskih frekvencah, je priporočljiva elektromagnetna analiza lokacije. Če izmerjena jakost polja na mestu, kjer se uporablja monitor, presega ustrezne radiofrekvenčne stopnje,

### Elektromagnetna odpornost

opazujte monitor, da preverite normalno delovanje. Če opazite neobičajno delovanje, bodo morda potrebni dodatni ukrepi, kot je preusmeritev ali premestitev monitorja.

<sup>b</sup> V frekvenčnem območju od 150 kHz do 80 MHz mora biti jakost polja manjša od 3 V/m.

### Priporočena ločitvena razdalja med prenosno ali mobilno komunikacijsko opremo, ki deluje na radijskih frekvencah, in monitorjem

Monitor je namenjen uporabi v elektromagnetnem okolju, v katerem so sevane radiofrekvenčne nadzorovane. Kupec ali uporabnik monitorja lahko prispeva k preprečevanju elektromagnetnih motenj tako, da ohranja minimalno ločitveno razdaljo med prenosno ali mobilno komunikacijsko opremo, ki deluje na radijskih frekvencah (oddajniki) in monitorjem, kot je priporočeno spodaj, v skladu z največjo izhodno močjo komunikacijske opreme.

#### Varnostna razdalja glede na frekvenco oddajnika (m)

| Nazivna največja izhodna moč oddajnika (W) | Od 150 kHz do 80 MHz zunaj pasov ISM          | Od 150 kHz do 80 MHz znotraj pasov ISM       | Od 80 MHz do 800 MHz                         | Od 800 MHz do 2,7 GHz                        |
|--|---|--|--|--|
|  | $d = \left[ \frac{3,5}{V_1} \right] \sqrt{P}$ | $d = \left[ \frac{12}{V_2} \right] \sqrt{P}$ | $d = \left[ \frac{12}{E_1} \right] \sqrt{P}$ | $d = \left[ \frac{23}{E_1} \right] \sqrt{P}$ |
| 0,01                                       | 0,12  | 0,20   | 0,12   | 0,23   |
| 0,1  | 0,37  | 0,63   | 0,38   | 0,73   |
| 1  | 1,17  | 2,00   | 1,20   | 2,30   |
| 10   | 3,69  | 6,32   | 3,79   | 7,27   |
| 100  | 11,67   | 20,00  | 12,00  | 23,00  |

Za oddajnike, katerih nazivna največja izhodna moč ni navedena zgoraj, se lahko priporočena varnostna razdalja  $d$  v metrih (m) oceni z enačbo, ki velja za frekvenco oddajnika, pri čemer je  $P$  nazivna največja izhodna moč oddajnika v vatih (W), glede na podatke proizvajalca oddajnika.

Opomba 1: pri 80 MHz in 800 MHz velja varnostna razdalja za višje frekvenčno območje.

Opomba 2: te smernice morda ne veljajo v vseh primerih. Na elektromagnetno širjenje vplivata absorpcija ter odbijanje od zgradb, predmetov in ljudi.

### Testne specifikacije za odpornost odprtine ohišja proti brezžični radiofrekvenčni komunikacijski opremi

| Testna frekvenca (MHz) | Pas <sup>a</sup> (MHz) | Storitev <sup>a</sup> | Modulacija <sup>b</sup>        | Največja moč (W) | Razdalja (m) | Stopnja preizkusa odpornosti (V/m) |
|------------------------|------------------------|-----------------------|--------------------------------|------------------|--------------|------------------------------------|
| 385                    | 380–390                | TETRA 400             | Pulzna modulacija <sup>b</sup> | 1,8              | 0,3          | 27                                 |

**Testne specifikacije za odpornost odprtine ohišja proti brezžični radiofrekvenčni komunikacijski opremi**

| 18 Hz |           |   |  |     |     |    |
|-------|-----------|---|--|-----|-----|----|
| 450   | 430–470   | GMRS 460,<br>FRS 460  | FM <sup>c</sup> odklon<br>± 5 kHz<br><br>1 kHz sinusni<br>signal | 2   | 0,3 | 28 |
| 710   | 704–787   | Pas LTE 13, 17  | Pulzna<br>modulacija <sup>b</sup><br><br>217 Hz                  | 0,2 | 0,3 | 9  |
| 745   |           |   |  |     |     |    |
| 780   |           |   |  |     |     |    |
| 810   | 800–960   | GSM 800/900,<br>TETRA 800,<br>iDEN 820,<br>CDMA 850,<br><br>Pas LTE 5         | Pulzna<br>modulacija <sup>b</sup><br><br>18 Hz                   | 2   | 0,3 | 28 |
| 870   |           |   |  |     |     |    |
| 930   |           |   |  |     |     |    |
| 1720  | 1700–1990 | GSM 1800;<br>CDMA 1900;<br>GSM 1900;<br>DECT; pas LTE<br>1, 3, 4, 25;<br>UMTS | Pulzna<br>modulacija <sup>b</sup><br><br>217 Hz                  | 2   | 0,3 | 28 |
| 1845  |           |   |  |     |     |    |
| 1970  |           |   |  |     |     |    |
| 2450  | 2400–2570 | Bluetooth,<br>WLAN, 802.11<br>b/g/n, RFID<br>2450,<br><br>Pas LTE 7           | Pulzna<br>modulacija <sup>b</sup><br><br>217 Hz                  | 2   | 0,3 | 28 |
| 5240  | 5100–5800 | WLAN 802.11<br>a/n  | Pulzna<br>modulacija <sup>b</sup><br><br>217 Hz                  | 0,2 | 0,3 | 9  |
| 5500  |           |   |  |     |     |    |
| 5785  |           |   |  |     |     |    |

<sup>a</sup> Za nekatere storitve so vključene samo frekvence za navzgorne povezave.

<sup>b</sup> Modulacija nosilca se opravi s 50 % pravokotnega valovnega signala delovnega cikla.

<sup>c</sup> Alternativno k frekvenčni modulaciji FM se lahko uporabi 50 % pulzne modulacije pri 18 Hz, ki sicer ne predstavlja dejanske modulacije, ampak najslabši primer.



## Dodatek

### Odobrena dodatna oprema

V naslednji tabeli je naveden seznam odobrene dodatne opreme in uporabnih delov za monitor. Informacije o možnostih, nadgradnjah in licencah najdete v servisnem priročniku.



**OPOZORILO** Uporabljajte samo dodatno opremo in uporabne dele, ki jih je odobrilo podjetje Welch Allyn, in uporabljajte jih v skladu s proizvajalčevimi navodili za uporabo. Uporaba neodobrene dodatne opreme na monitorju ali uporabnih delih lahko ogrozi varnost pacienta in upravljavca ter učinkovitost in natančnost izdelka in povzroči razveljavitev garancije.

### Dodatna oprema

#### Dodatna oprema za merjenje krvnega tlaka (brez lateksa)

| Številka dela | Model | Opis                               |
|---------------|-------|------------------------------------|
| 4500-34       | BP    | Cev Fast BP s Fport, 1,5 m         |
| 4500-35       | BP    | Cev Fast BP s Fport, 3 m           |
| 6000-30       | BP    | Enojna cev za krvni tlak (1,5 m)   |
| 6000-31       | BP    | Enojna cev za krvni tlak (3 m)     |
| 7000-33       | BP    | Neonatalna cev za krvni tlak (3 m) |
| 5200-08       |       | »T« konektor za umerjanje          |

#### Pulzna oksimetrija Masimo

| Številka dela | Model | Opis                            |
|---------------|-------|---------------------------------|
| RED LNC-4     | LNCS  | Kabel 1,2 m s konektorjem MINID |
| RED LNC-10    | LNCS  | Kabel 3 m s konektorjem MINID   |

## Pulzni oksimeter Masimo (za uporabo z napravami z modulom SpO2)

Biozdržljivost senzorjev in kablov kompleta Masimo RD Set je bila preizkušena v skladu s standardom ISO 10993, ti senzori in kabli pa spadajo med odobreno dodatno opremo. Na voljo so samo pri podjetju Masimo. Distributerje podjetja Masimo najdete na spletnem mestu [www.masimo.com](http://www.masimo.com).

| Številka dela | Model | Opis  |
|---------------|-------|---|
| LNCS-DCI      | LNCS  | Naprstni senzor za večkratno uporabo – za odrasle   |
| LNCS-DCIP     | LNCS  | Naprstni senzor za večkratno uporabo – za otroke  |
| LNCS-ADTX     | LNCS  | Samolepilni naprstni senzor za enkratno uporabo – za odrasle (20 kosov v škatli)              |
| LNCS-PDTX     | LNCS  | Samolepilni naprstni senzor za enkratno uporabo – za otroke (20 kosov v škatli)               |
| RED-LNC-10    | LNCS  | 6,7-metrski kabel s priključkom za senzor   |
| LNCS-YI       | LNCS  | Večmestni senzor za večkratno uporabo (1 senzor, 6 samolepilnih trakov)                       |
| LNCS-TC-I     | LNCS  | Ušesni senzor za večkratno uporabo  |
| LNCS-NEO-L-3  | LNCS  | Samolepilni naprstni senzor za enkratno uporabo – za novorojenčke/odrasle (20 kosov v škatli) |
| NEO-WRAP-RP   | LNCS  | Nadomestni samolepilni trak za novorojenčke (100 kosov v škatli)                              |
| LNCS-INF-3    | LNCS  | Samolepilni naprstni senzor za enkratno uporabo – za dojenčke (20 kosov v škatli)             |
| INF-WRAP-RP   | LNCS  | Nadomestni samolepilni trak za dojenčke (100 kosov v škatli)                                  |
| YI-AD         | LNCS  | Večmestni samolepilni trak za odrasle/otroke/novorojenčke za senzor YI (100 kosov v škatli)   |
| YI-FM         | LNCS  | Večmestni penasti trak za odrasle/otroke/novorojenčke za senzor YI (12 kosov v škatli)        |

## Pulzna oksimetrija Nellcor

| Številka dela | Model  | Opis                                    |
|---------------|--------|---|
| DS-100A       | OxiMax | Pretvornik kisika Durasensor za odrasle |
| DOC-10        | OxiMax | Kabelski podaljšek (3 m)                |
| DOC-8         | OxiMax | Kabelski podaljšek (2,4 m)              |
| DOC-4         | OxiMax | Kabelski podaljšek (1,2 m)              |



## Pulzna oksimetrija Nonin

| Številka dela | Model | Opis                         |
|---------------|-------|------------------------------|
| 6083-001      |       | Kabelski podaljšek Nonin 1 m |
| 6083-003      |       | Kabelski podaljšek Nonin 3 m |

## Termometer SureTemp Plus

| Številka dela | Opis   |
|---------------|--|
| 02895-000     | Komplet z oralno sondo in nosilcem (2,7 m)   |
| 02895-100     | Komplet z rektalno sondo in nosilcem (2,7 m) |
| 02894-0000    | Nosilec oralne sonde (moder)                 |
| 02894-1000    | Nosilec rektalne sonde (rdeč)                |
| 06138-000     | Ključek za umerjanje temperaturnega modula   |
| 01802-110     | Preizkuševalec umerjanja 9600 Plus           |

## Termometer z nosilcem za dodatno opremo Braun ThermoScan PRO 6000

| Številka dela | Opis                                       |
|---------------|--|
| 106201        | Varnostni spiralni kabel 1,8 m za Pro 6000 |
| 106204        | Varnostni spiralni kabel 2,7 m za Pro 6000 |
| 106205        | Vratca za baterijo za Pro 6000             |
| 104894        | Polnilna baterija za Pro 6000              |
| 105804        | Termometer Braun PRO 6000 DFU CD           |

## Možnosti za pritrditev

| Številka dela | Opis   |
|---------------|--|
| 7000-APM      | Organizator napajanja dodatne opreme (APM) – urejeno premično stojalo z baterijo in košaro |
| 7000-MWS      | Premična delovna površina – organizirano premično stojalo z delovno površino in košaro     |
| 7000-MS3      | Premično stojalo Connex Spot Classic, MS3 z žično košaro                                   |

| Številka dela | Opis   |
|---------------|--|
| 7000-DST      | Namizno stojalo – prenosno stojalo z upravljanjem manšete in kabla |
| 7000-GCX      | Stenski kanal Connex Spot GCX VESA                                 |

## Druga oprema

| Številka dela | Opis  |
|---------------|---|
| 104894        | Polnilna baterija za Pro6000                                    |
| 106275        | Kabel USB za žično povezavo                                     |
| 718584        | Varnostni spiralni kabel 2,7 m za PRO 6000                      |
| BATT99        | Litij-ionska baterija, 9-celična, s podaljšano življenjsko dobo |
| PWCD-B        | Napajalni kabel B, Severna Amerika                              |
| PWCD-2        | Napajalni kabel 2, Evropa                                       |
| PWCD-A        | Napajalni kabel A, Danska                                       |
| PWCD-5        | Napajalni kabel 5, Švica  |
| PWCD-4        | Napajalni kabel 4, Združeno kraljestvo                          |
| PWCD-6        | Napajalni kabel 6, Avstralija/Nova Zelandija                    |
| PWCD-66       | Napajalni kabel 6, Avstralija/Nova Zelandija – oranžen          |
| PWCD-C        | Napajalni kabel C, Kitajska                                     |
| PWCD-G        | Napajalni kabel G, Argentina                                    |
| PWCD-7        | Napajalni kabel 7, Južna Afrika                                 |
| PWCD-N        | Napajalni kabel N, Indija                                       |
| PWCD-3        | Napajalni kabel 3, Izrael                                       |
| PWCD-Y        | Napajalni kabel Y, Italija                                      |
| PWCD-K        | Napajalni kabel K, Južna Koreja                                 |
| PWCD-T        | Napajalni kabel T, Tajvan                                       |
| PWCD-P        | Napajalni kabel P, Tajska                                       |
| PWCD-Z        | Napajalni kabel Z, Brazilija                                    |
| 6000-NC       | Kabel za klicanje medicinske sestre                             |

| Številka dela | Opis  |
|---------------|---|
| 7000-916HS    | Optični bralnik Jadak 2D                                  |
| 7000-916HSR   | Bralnik RFID Jadak 2D/HF                                  |
| 7000-BOX      | Embalaža Connex Spot (komplet praznih škatel)             |
| 660-0321-00   | Povezovalni kabel, 15,2 m                                 |
| 660-0320-00   | Povezovalni kabel, 30,5 m                                 |
| 660-0138-00   | Povezovalni kabel, 1,5 m                                  |
| 6000-50       | Konfiguracijska pomnilniška kartica VSM 6000 USB          |
| 7000-PS       | Napajalnik Connex Spot                                    |
| 4600-90E      | Vodnik za natančno merjenje in variabilnost krvnega tlaka |

## Paketi zaščite SmartCare

| Številka dela | Opis  |
|---------------|---|
| S1-CSM-PRO-1  | Enoletni paket zaščite CSM SmartCare Protection 1YR     |
| S1-CSM-PRO-3  | Triletni paket zaščite CSM SmartCare Protection 3YR     |
| S1-CSM-PRO-PS | Triletni paket zaščite CSM SmartCare Protection 3YR POS |

## Paketi dodatne zaščite SmartCare

Paketi dodatne zaščite SmartCare vključujejo popravilo na kraju uporabe.

| Številka dela     | Opis   |
|-------------------|--|
| S9-CSM-PROPLUS-1  | Enoletni paket dodatne zaščite CSM SmartCare Protection Plus 1YR     |
| S9-CSM-PROPLUS-3  | Triletni paket dodatne zaščite CSM SmartCare Protection Plus 3YR     |
| S9-CSM-PROPLUS-PS | Triletni paket dodatne zaščite CSM SmartCare Protection Plus 3YR POS |

## Biomedicinski paketi SmartCare

| Številka dela | Opis                                    |
|---------------|---|
| S1-CSM        | CSM, celovit partnerski program, 1 leto |

| Številka dela | Opis  |
|---------------|---|
| S1-CSM-2      | CSM, celovit partnerski program, 2 leti             |
| S1-CSM-5      | CSM, celovit partnerski program, 5 let              |
| S1-CSM-C      | CSM, celovit partnerski program, 1 leto + umerjanje |
| S1-CSM-2C     | CSM, celovit partnerski program, 2 leti + umerjanje |
| S1-CSM-5C     | CSM, celovit partnerski program, 5 let + umerjanje  |
| S2-CSM        | CSM, partnerski program Biomed, 1 leto              |
| S2-CSM-2      | CSM, partnerski program Biomed, 2 leti              |
| S2-CSM-5      | CSM, partnerski program Biomed, 5 let               |
| S4-CSM        | CSM, podaljšana garancija, 1 leto                   |
| S4-CSM-2      | CSM, podaljšana garancija, 2 leti                   |
| S4-CSM-5      | CSM, podaljšana garancija, 5 let                    |

## Literatura/dokumentacija

| Številka dela | Opis   |
|---------------|--|
| 108621        | Komplet Connex Spot Monitor CD Kit (navodila za uporabo in hitri vodnik) |

## Deli v stiku s pacientom

### Manšete FlexiPort

| Številka dela | Model                | Opis  |
|---------------|----------------------|---|
| NEO-1-1       | Mehka                | Manšeta, Neo 1 z novim nastavkom                                |
| NEO-2-1       | Mehka                | Manšeta, Neo 2 z novim nastavkom                                |
| NEO-3-1       | Mehka                | Manšeta, Neo 3 z novim nastavkom                                |
| NEO-4-1       | Mehka                | Manšeta, Neo 4 z novim nastavkom                                |
| NEO-5-1       | Mehka                | Manšeta, Neo 5 z novim nastavkom                                |
| REUSE-06      | Za večkratno uporabo | Manšeta, Welch Allyn, za večkratno uporabo, majhna, za dojenčke |
| REUSE-07      | Za večkratno uporabo | Manšeta, Welch Allyn, za večkratno uporabo, za dojenčke         |

| Številka dela | Model                | Opis   |
|---------------|----------------------|--|
| REUSE-08      | Za večkratno uporabo | Manšeta, Welch Allyn, za večkratno uporabo, majhna, za otroke          |
| REUSE-09      | Za večkratno uporabo | Manšeta, Welch Allyn, za večkratno uporabo, za otroke                  |
| REUSE-10      | Za večkratno uporabo | Manšeta, Welch Allyn, za večkratno uporabo, majhna, za odrasle         |
| REUSE-11      | Za večkratno uporabo | Manšeta, Welch Allyn, za večkratno uporabo, za odrasle                 |
| REUSE-11L     | Za večkratno uporabo | Manšeta, Welch Allyn, za večkratno uporabo, dolga, za odrasle          |
| REUSE-12      | Za večkratno uporabo | Manšeta, Welch Allyn, za večkratno uporabo, za noge, za odrasle        |
| REUSE-12L     | Za večkratno uporabo | Manšeta, Welch Allyn, dolga, za večkratno uporabo, za noge, za odrasle |
| REUSE-13      | Za večkratno uporabo | Manšeta, Welch Allyn, za večkratno uporabo, za stegna                  |
| SOFT-08       | Za enkratno uporabo  | Manšeta, Welch Allyn, majhna, za otroke                                |
| SOFT-09       | Za enkratno uporabo  | Manšeta, Welch Allyn, za otroke  |
| SOFT-10       | Za enkratno uporabo  | Manšeta, Welch Allyn, majhna, za odrasle                               |
| SOFT-11       | Za enkratno uporabo  | Manšeta, Welch Allyn, za odrasle                                       |
| SOFT-11L      | Za enkratno uporabo  | Manšeta, Welch Allyn, dolga, za odrasle                                |
| SOFT-12       | Za enkratno uporabo  | Manšeta, Welch Allyn, za noge, za odrasle                              |
| SOFT-12L      | Za enkratno uporabo  | Manšeta, Welch Allyn, dolga, za noge, za odrasle                       |
| SOFT-13       | Za enkratno uporabo  | Manšeta, Welch Allyn, za stegna  |
| ECOCUFF-09    | Za enkratno uporabo  | EcoCuff, za otroke, 1521 cm  |
| ECOCUFF-10    | Za enkratno uporabo  | EcoCuff, majhna, za odrasle, 2028 cm                                   |
| ECOCUFF-11    | Za enkratno uporabo  | EcoCuff, za odrasle, 2738 cm   |
| ECOCUFF-12    | Za enkratno uporabo  | EcoCuff, velika, za odrasle, 3345 cm                                   |
| ECOCUFF-MLT   | Za enkratno uporabo  | EcoCuff, več kosov   |

## Pulzna oksimetrija Masimo

| Številka dela | Model | Opis  |
|---------------|-------|---|
| LNCS-DCI      | LNCS  | Naprstni senzor za večkratno uporabo – za odrasle   |
| LNCS-DCIP     | LNCS  | Naprstni senzor za večkratno uporabo – za otroke  |
| LNCS-ADTX     | LNCS  | Samolepilni naprstni senzor za enkratno uporabo – za odrasle (20 kosov v škatli)              |
| LNCS-PDTX     | LNCS  | Samolepilni naprstni senzor za enkratno uporabo – za otroke (20 kosov v škatli)               |
| LNCS-YI       | LNCS  | Večmestni senzor za večkratno uporabo (1 senzor, 6 samolepilnih trakov)                       |
| LNCS-TC-I     | LNCS  | Ušesni senzor za večkratno uporabo  |
| LNCS-NEO-L-3  | LNCS  | Samolepilni naprstni senzor za enkratno uporabo – za novorojenčke/odrasle (20 kosov v škatli) |
| NEO-WRAP-RP   | LNCS  | Nadomestni samolepilni trak za novorojenčke (100 kosov v škatli)                              |
| LNCS-INF-3    | LNCS  | Samolepilni naprstni senzor za enkratno uporabo – za dojenčke (20 kosov v škatli)             |
| INF-WRAP-RP   | LNCS  | Nadomestni samolepilni trak za dojenčke (100 kosov v škatli)                                  |
| YI-AD         | LNCS  | Večmestni samolepilni trak za odrasle/otroke/novorojenčke za senzor YI (100 kosov v škatli)   |
| YI-FM         | LNCS  | Večmestni penasti trak za odrasle/otroke/novorojenčke za senzor YI (12 kosov v škatli)        |

## Pulzna oksimetrija Nellcor

| Številka dela | Model  | Opis   |
|---------------|--------|--|
| DS-100A       | OxiMax | Pretvornik kisika Durasensor za odrasle  |
| D-YS          | OxiMax | Pretvornik kisika Dura-Y (1 senzor, 40 trakov)                                 |
| D-YSE         | OxiMax | Ušesna zaponka (za uporabo s senzorjem Dura-Y)                                 |
| D-YSPD        | OxiMax | Ščipalka za hitro merjenje PediCheck za otroke (za uporabo s senzorjem Dura-Y) |
| MAX-AI        | OxiMax | Senzor za odrasle OxiMax (za enkratno uporabo, 24 kosov v škatli)              |
| MAX-PI        | OxiMax | Senzor za otroke OxiMax (za enkratno uporabo, 24 kosov v škatli)               |

| Številka dela | Model  | Opis   |
|---------------|--------|--|
| MAX-II        | OxiMax | Senzor za dojenčke OxiMax (za enkratno uporabo, 24 kosov v škatli) |
| OXI-A/N       | OxiMax | Pretvornik Oxiband za odrasle/novorojenčke (1 senzor, 50 trakov)   |
| OXI-P/I       | OxiMax | Pretvornik Oxiband za otroke/dojenčke (1 senzor, 50 trakov)        |

## Pulzna oksimetrija Nonin

| Številka dela | Opis   |
|---------------|--|
| 3278-010      | Senzor 8000AP Nonin SpO <sub>2</sub> , za odrasle, 2 m                   |
| 2360-010      | Senzor 8000AP Nonin SpO <sub>2</sub> , za otroke, 2 m                    |
| 0741-000      | Prilagodljivi senzor 8000J Nonin za odrasle in 25 trakov                 |
| 4097-000      | 8000JFW Nonin, nadomestni trakovi za odrasle, paket s 25 kosi            |
| 0740-000      | Prilagodljivi senzor 8008J Nonin za dojenčke in 25 trakov                |
| 4774-000      | 8008JFW Nonin, nadomestni trakovi za dojenčke, paket s 25 kosi           |
| 0739-000      | Prilagodljivi senzor 8001J Nonin za novorojenčke in 25 trakov            |
| 4777-000      | 8008JFW Nonin, nadomestni trakovi za novorojenčke, paket s 25 kosi       |
| 7426-001      | 6000CA Nonin, krpa za enkratno uporabo za odrasle, škatla s 24 kosi      |
| 7426-002      | 6000CP Nonin, krpa za enkratno uporabo za otroke, škatla s 24 kosi       |
| 7426-003      | 6000CI Nonin, krpa za enkratno uporabo za dojenčke, škatla s 24 kosi     |
| 7426-004      | 6000CN Nonin, krpa za enkratno uporabo za novorojenčke, škatla s 24 kosi |

## Termometer Braun

| Številka dela | Opis   |
|---------------|--|
| 06000-005     | Ovoji za sondo, za enkratno uporabo (5.000 ovojev, pakiranje 200/škatla) |

| <b>Številka dela</b> | <b>Opis</b>  |
|----------------------|--|
| 06000-801            | Ovoji za sondo, za enkratno uporabo (800 ovojev, pakiranje 200/škatla) |
| 06000-800            | Ovoji za sondo, za enkratno uporabo (800 ovojev, pakiranje 200/škatla) |

### Termometer SureTemp Plus

| <b>Številka dela</b> | <b>Opis</b>   |
|----------------------|---|
| 02895-000            | Komplet z oralno sondo in nosilcem (2,7 m)  |
| 02895-100            | Komplet z rektalno sondo in nosilcem (2,7 m)  |
| 05031-101            | Ovoji za sondo SureTemp Plus, za enkratno uporabo (1.000 ovojev, pakiranje 25/škatla) |
| 05031-110            | Ovoji za sondo SureTemp Plus, za enkratno uporabo (10.000 ovojev, škatla s 25 kosi)   |



## Garancija

Podjetje Welch Allyn jamči, da je izdelek brez napak v materialu in izdelavi ter da bo deloval v skladu s specifikacijami proizvajalca v času dveh let od datuma nakupa pri podjetju Welch Allyn ali njegovih pooblaščenih distributerjih oziroma zastopnikih.

Obdobje garancije se začne z datumom nakupa. Datum nakupa je: 1) datum na računu pri pošiljanju, če je bila naprava kupljena neposredno pri podjetju Welch Allyn, 2) datum, ki je naveden pri registraciji izdelka, 3) datum nakupa, ki je naveden na računu pooblaščenega distributerja podjetja Welch Allyn, pri katerem je bil izdelek kupljen.

Ta garancija ne zajema poškodb, nastalih zaradi: 1) rokovanja med pošiljanjem, 2) uporabe ali vzdrževanja, ki ni v skladu s priloženimi navodili, 3) sprememb ali popravil, ki jih ni izvedel pooblaščenec podjetja Welch Allyn, in 4) nezgode.

Za garancijo veljajo tudi naslednji pogoji in omejitve: garancija ne zajema dodatne opreme. Za informacije o garanciji preberite navodila za uporabo, priložena posameznim elementom dodatne opreme.

Stroški pošiljanja pri vračilu naprave v servisni center podjetja Welch Allyn niso vključeni.

Pred vračilom naprave v izbrani servisni center podjetja Welch Allyn zaradi popravila morate od podjetja Welch Allyn pridobiti servisno številko prijave. Za pridobitev servisne številke prijave se obrnite na tehnično podporo podjetja Welch Allyn.

TA GARANCIJA NADOMEŠČA VSE DRUGE GARANCIJE, IZRECNE ALI NAKAZANE, KAR MED DRUGIM VKLJUČUJE NAKAZANE GARANCIJE O MOŽNOSTI PRODAJE IN PRIMERNOSTI ZA DOLOČEN NAMEN. OBVEZNOSTI PODJETJA WELCH ALLYN, DOLOČENE S TO GARANCIJO, SO OMEJENE NA POPRAVILO IN ZAMENJAVO IZDELKA Z NAPAKO. PODJETJE WELCH ALLYN NI ODGOVORNO ZA NOBENO POSREDNO ALI POSLEDIČNO ŠKODO, KI BI NASTALA ZARADI NAPAKE IZDELKA, KI JO POKRIVA TA GARANCIJA.