



Hillrom™

Welch Allyn®
Connex® Spot Monitor



Gebbruiksaanwijzing

Softwareversie 1.X

© 2022 Welch Allyn. Alle rechten voorbehouden. Ter ondersteuning van het beoogde gebruik van het product dat in deze publicatie wordt beschreven, mag de koper van het product deze publicatie, uitsluitend voor interne distributie, kopiëren vanaf de door Welch Allyn verstrekte media. Het is niet toegestaan deze publicatie voor enig ander doel te gebruiken of enig deel hiervan te reproduceren of verspreiden zonder schriftelijke toestemming van Welch Allyn.

Wettelijke verklaring. Welch Allyn, Inc. ("Welch Allyn") aanvaardt geen verantwoordelijkheid voor enig letsel dat kan voortvloeien uit (i) het niet op de juiste wijze gebruiken van het product in overeenstemming met de instructies, voorzorgsmaatregelen, waarschuwingen of verklaringen met betrekking tot het beoogd gebruik van het product zoals aangegeven in deze handleiding, of (ii) onwettig of onjuist gebruik van het product.

Welch Allyn, Connex, SureTemp, FlexiPort en SureBP zijn geregistreerde handelsmerken van Welch Allyn. EcoCuff is een handelsmerk van Welch Allyn.

RD SET is een handelsmerk van Masimo Corporation. LNCS, ReSposable, SET, LNOP en Masimo zijn gedeponeerde handelsmerken van Masimo Corporation. Het bezit of de aankoop van een apparaat dat met Masimo SpO₂- is uitgerust, houdt geen uitdrukkelijke of stilzwijgende toestemming in om dit apparaat te gebruiken met niet-goedgekeurde sensoren of kabels die, alleen of samen met dit apparaat, binnen het bereik vallen van een of meer octrooien die betrekking hebben op dit apparaat.

Ga naar www.masimo.com/patents.htm voor informatie over Masimo-octrooien.

Nellcor SpO₂ Patient Monitoring System with OxiMax Technology en Nellcor SpO₂ OxiMax Technology zijn handelsmerken van een Medtronic-bedrijf.

Braun en ThermoScan zijn gedeponeerde handelsmerken van Braun GmbH.

Nonin is een gedeponeerd handelsmerk van Nonin Medical, Inc.

Het *Bluetooth*-woordmerk en de logo's hiervan zijn gedeponeerde handelsmerken in eigendom van *Bluetooth SIG, Inc.* en het gebruik van dergelijke merken door Welch Allyn valt onder licentie.

Voor de software in dit product geldt Copyright 2022 van Welch Allyn of zijn leveranciers. Alle rechten voorbehouden. De software wordt beschermd door wetten op het auteursrecht zoals die gelden in de Verenigde Staten en door internationale verdragsbepalingen die wereldwijd van toepassing zijn. Krachtens deze wetgeving is de licentienemer gerechtigd tot het gebruik van het exemplaar van de software dat bij dit instrument wordt geleverd, voor zover dit gebruik plaatsvindt conform het doel van het product waarin de software is opgenomen. Het is verboden de software te kopiëren, te decompileren, te disassembleren, te onderwerpen aan reverse-engineering of op een andere manier in een voor personen leesbare vorm om te zetten. Dit betreft geen verkoop van de software of van enige kopie van de software; alle rechten, titels en het eigendom van de software blijven behouden voor Welch Allyn of zijn leveranciers.

Dit product kan zogenoemde 'vrije' of 'open source'-software (FOSS) bevatten. Hill-Rom gebruikt en ondersteunt het gebruik van FOSS. Wij zijn van mening dat onze producten dankzij FOSS betrouwbaarder en veiliger zijn en dat dit meer flexibiliteit biedt voor ons en onze klanten. Ga voor meer informatie over de FOSS die mogelijk in dit product is gebruikt, naar onze FOSS-website op hillrom.com/opensource. Indien nodig is er een exemplaar van de FOSS-broncode beschikbaar op onze FOSS-website.

OCTROOIEN/OCTROOI hillrom.com/patents.

Kan beschermd zijn door één of meer octrooien. Raadpleeg de bovenstaande website. De Hill-Rom-ondernemingen zijn eigenaar van Europese, Amerikaanse of andere octrooien en aangevraagde octrooien.

Neem voor meer informatie over een product contact op met de technische ondersteuning van Hillrom: hillrom.com/en-us/about-us/locations/.

REF 108732, 80029763 ver. A
Revisiedatum: 06-2022

Deze handleiding heeft betrekking op de **#** 901058 MONITOR VOOR VITALE FUNCTIES



Welch Allyn, Inc.
4341 State Street Road
Skaneateles Falls, NY 13153 VS

hillrom.com

Welch Allyn, Inc. is een dochteronderneming van Hill-Rom Holdings, Inc.



EC REP en EU-IMPORTEUR
Welch Allyn Limited
Navan Business Park
Dublin Road
Navan, Co. Meath
C15 AW22 Ierland

Gemachtigde Australische Sponsor
Welch Allyn Australia Pty. Ltd.
1 Baxter Drive
Old Toongabbie NSW 2146
Australië



Hillrom™



BRAUN



Inhoudsopgave

Inleiding	1
Beoogd gebruik	1
Contra-indicaties	1
Gerelateerde documenten	2
Verklaring van symbolen	3
Informatie over waarschuwingen en meldingen	7
Algemene waarschuwingen en meldingen	7
Restrisico	17
Rapportage van ongewenste voorvallen	17
Bedieningselementen, indicatoren en aansluitingen	19
Instellen	25
Toebehoren en accessoires	25
De batterij aansluiten	25
De monitor monteren	26
De sondebasis en temperatuursonde bevestigen	27
De temperatuursonde en sondebasis verwijderen	27
De NIBP-slang aansluiten	27
De NIBP-slang loskoppelen	27
De SpO2-kabel aansluiten	28
De SpO2-kabel loskoppelen	28
Een accessoire bevestigen	28
Een accessoire loskoppelen	28
Netvoeding loskoppelen	28
Opstarten	31
Voeding	31
Inlogmethodes	37
Profielen	38
Algemene schermfuncties	43
Primaire schermen	44
Popup-schermen	47
Navigatie	47
Beheer van patiëntgegevens	51
Patiëntgegevens laden met een scanner of RFID-lezer	51
Een patiënt toevoegen	52
Een patiënt opzoeken in de patiëntenlijst met behulp van een scanner of RFID-lezer	53
Patiëntenrecords beheren	53

Andere factoren	54
Patiëntenlijst	54
Alarmen	57
Overzicht vitale functies	57
Alarmgrenzen	57
Herinneringssignaal alarm	57
Alarmtypen	57
Locaties alarmberichtgeving	58
Pictogrammen op het tabblad Home (Start)	59
Geluidsalarmen resetten (pauzeren of uitschakelen)	60
Alarmgrenzen voor vitale functies aanpassen	61
Berichtgeving voor geluidsalarmen wijzigen	62
Alarmberichten en -prioriteiten	63
Oproep verpleegkundige	64
Patiëntbewaking	65
Vereiste parameters	65
Intervallen	66
NIBP (NIBD)	69
Temperatuur	72
SpO2	82
Ademhalingssnelheid (RR)	88
Aangepaste scores (vroegtijdige signaleringsscores)	91
Andere factoren en handmatige parameters	92
Configuratietool	92
Geavanceerde instellingen	92
Onderhoud en service	93
Periodieke controles uitvoeren	93
De batterij van de monitor vervangen	93
De batterij van het APM-werkblad vervangen	94
Vereisten voor reiniging	96
Het hulpmiddel afvoeren	101
Problemen oplossen	103
NIBP-berichten	104
SpO2-berichten	110
Temperatuurberichten	126
Berichten patiënt- en clinicusgegevens	136
Radioberichten	139
Connectiviteitsberichten	146
Systeemberichten	147
Software-updateberichten	150
Bluetooth-berichten	152
APM-berichten	152
Specificaties	157
Fysieke specificaties	157
Omgevingsspecificaties	165
Monitorradio	165
Bluetooth-module	167
Configuratieopties	168

Productiedatum: een serienummer decoderen	169
Kalibratie	169
Normen en naleving	171
Algemene naleving en normen	171
Radioconformiteit in het kader van wet- en regelgeving	171
Richtlijnen en verklaring van de fabrikant	177
Naleving van EMC-normen	177
Informatie over emissies en immuniteit	179
Appendix	185
Goedgekeurde accessoires	185
Garantie	196

Inleiding

In deze handleiding worden de functies en de bediening van de Connex Spot Monitor (monitor) beschreven. De informatie in deze handleiding, inclusief de afbeeldingen, heeft betrekking op een monitor die is geconfigureerd voor niet-invasieve bloeddruk (NIBD), lichaamstemperatuur, pulsoximetrie (SpO₂), ademhalingsnelheid (RR) en puls waarde. Als de configuratie van uw monitor één of meer van deze opties niet heeft, is sommige informatie in deze handleiding mogelijk niet van toepassing.

Voordat u de monitor gebruikt, dient u de gedeeltes van de handleiding te lezen die betrekking hebben op het betreffende gebruik van de monitor.

Beoogd gebruik

De Connex Spot Monitors (Spot-monitoren) zijn bedoeld voor gebruik door artsen en gekwalificeerd medisch personeel voor bewaking van niet-invasieve bloeddruk, puls waarde, niet-invasieve functionele zuurstofverzadiging van arteriële hemoglobine (SpO₂) en lichaamstemperatuur in de normale en axillaire modus bij pasgeborenen, kinderen en volwassen patiënten.

De meest waarschijnlijke locaties om patiënten te bewaken zijn algemene medische of chirurgische afdelingen, algemene ziekenhuizen en andere zorgomgevingen.

Dit product is alleen te koop op voorschrift van een arts of een bevoegde medische hulpverlener.

Contra-indicaties

Dit systeem is niet bedoeld voor gebruik:

- bij patiënten die zijn aangesloten op een hart-longmachine
- bij patiënten die buiten een zorginstelling worden vervoerd
- in de buurt van een MRI-apparaat
- in een hyperbare ruimte
- in de buurt van ontvlambare anesthetica
- in de buurt van elektrocauterisatie-apparaten

Raadpleeg de gebruiksaanwijzing van de fabrikant van de sensor voor contra-indicaties van SpO₂-sensoren.

Voor een monitor die is uitgerust met Masimo SpO₂ en de SpO₂-vingersensor die optioneel de ademhalingsnelheid (RR) meet, is de niet-invasieve meting van de ademhalingsnelheid niet bedoeld voor neonatale patiënten.

Gerelateerde documenten

Raadpleeg bij het gebruik van deze handleiding het volgende:

- *Onderhoudshandleiding bij de Connex® Spot Monitor (Spot-monitor)* <https://assets.hillrom.com/is/content/hillrom/80019225LITPDFpdf>
- Welch Allyn Service Tool (servicehulpmiddel): <https://www.hillrom.com/en/services/welch-allyn-service-tool/>
- *Installatie- en configuratiegids bij het servicehulpmiddel van Welch Allyn:* <https://www.hillrom.com/en/services/welch-allyn-service-tool/>
- *CD met gebruiksaanwijzing voor de Welch Allyn BRAUN ThermoScan® PRO 6000-thermometer*
- *CD met gebruiksaanwijzing voor het Welch Allyn BRAUN ThermoScan® PRO 6000-laadstation*
- *Gebruiksaanwijzing bij de Welch Allyn 9600 Plus-kalibratietester* <https://assets.hillrom.com/is/content/hillrom/80020333LITPDFpdf>
- Website van Hillrom: hillrom.com

Verklaring van symbolen

Symbolen in de documentatie

Bekijk de symbolenlijst van Welch Allyn voor meer informatie over de symbolen: <https://www.hillrom.com/content/dam/hillrom-aem/us/en/sap-documents/LIT/80022/80022945LITPDF.pdf>.



WAARSCHUWING De waarschuwingen in deze handleiding wijzen op omstandigheden of handelingen die kunnen leiden tot ziekte, letsel of overlijden. Waarschuwingen worden in een zwart-wit document weergegeven met een grijze achtergrond.



LET OP De aandachtspunten in deze handleiding geven omstandigheden of handelingen aan die kunnen leiden tot beschadiging van de apparatuur of andere eigendommen, of tot verlies van gegevens.



Volg de gebruiksaanwijzing. Dit is verplicht.

Op deze website is een exemplaar van de gebruiksaanwijzing beschikbaar.

U kunt bij Welch Allyn ook een papieren exemplaar van de gebruiksaanwijzing bestellen. Deze wordt dan binnen 7 kalenderdagen bezorgd.

Voedingssymbolen



Stand-by



Equipotentiale aarding



Stekker



Batterij afwezig of defect



Netvoeding aanwezig,
batterij volledig opgeladen









Laadniveau van batterij







Netvoeding aanwezig,
batterij wordt opgeladen







Batterij

















	Wisselstroom (AC)		Oplaadbare batterij
	Nominaal vermogen, gelijkstroom		Nominaal ingangsvermogen, AC
Li-ion	Lithium-ionbatterij		Gelijkstroom (DC)
	Beschermende aarding (PE)		

Verbindingssymbolen

	Bluetooth®		Ethernet
	USB		Oproep verpleegkundige
	<p>Sterkte draadloos signaal</p> <ul style="list-style-type: none"> • Optimaal (4 balkjes) • Goed (3 balkjes) • Redelijk (2 balkjes) • Zwak (1 balkje) • Geen signaal (geen balkjes) • Geen verbinding (blanco) 		

Diverse symbolen

	Fabrikant		Defibrillatorbestendige onderdelen van type BF voor patiëntaansluiting
	Productidentificatie		Serienummer

	Bestelnummer		China-RoHS-markeringen voor controle van vervuiling veroorzaakt door elektronische informatieproducten. XX geeft de milieuvriendelijke gebruikperiode in jaren aan.
	Niet hergebruiken, voor eenmalig gebruik		Gescheiden inzameling van elektrische en elektronische apparatuur. Gooi dit product niet weg als ongesorteerd gemeentelijk afval.
	Niet-ioniserende elektromagnetische straling		Vraag om onderhoud
	Taaklampje	R_x ONLY	Alleen op voorschrift of "voor gebruik door of op voorschrift van bevoegd medisch personeel"
	Deze kant boven		Breekbaar
IPX2	IP = aanduiding voor Internationale bescherming X = geen classificatie voor binnendringing van voorwerpen 2 = tegen verticaal vallende waterdruppels wanneer de behuizing tot 15° is gekanteld		Australian Communications and Media Authority (ACMA) Radio Compliance Mark (RCM).
	Temperatuurgrens	GTIN	Global Trade Item Number (internationaal uniek artikelnummer)
	Stapelgrens op aantal		Droog bewaren
	Vochtigheidsbereik		Recyclebaar
	Japans PSE-goedkeuringssymbool, categorie A	MD	Medisch hulpmiddel

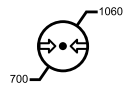

Bereik atmosferische druk

Symbolen voor mobiele staander



Bovengrens voor veilige
werkbelasting



Massa in kilogram (kg)



LET OP De aandachtspunten in deze handleiding geven omstandigheden of handelingen aan die kunnen leiden tot beschadiging van de apparatuur of andere eigendommen, of tot verlies van gegevens.

Schersymbool



Voortgangsindicator voor activiteiten zoals metingen
verkrijgen en verbinding maken met een laptop

Informatie over waarschuwingen en meldingen

Waarschuwingen ('WAARSCHUWING') en aandachtspunten ('LET OP!') kunnen op de monitor, de verpakking, het transportmateriaal of in dit document worden weergegeven.

De monitor is veilig voor patiënten en medici als deze wordt gebruikt volgens de instructies en de waarschuwingen en aandachtspunten in deze handleiding.

Voordat u de monitor gebruikt, dient u ervoor te zorgen dat u bekend bent met de gedeeltes in deze gebruiksaanwijzing die betrekking hebben op het betreffende gebruik van de monitor.



WAARSCHUWING De waarschuwingen in deze handleiding wijzen op omstandigheden of handelingen die kunnen leiden tot ziekte, letsel of overlijden.



LET OP! De aandachtspunten in deze handleiding wijzen op omstandigheden of handelingen die kunnen leiden tot beschadiging van de apparatuur of andere eigendommen, of tot verlies van patiëntgegevens.

Algemene waarschuwingen en meldingen



WAARSCHUWING Risico op letsel bij de patiënt. Veel omgevingsvariabelen, waaronder de fysiologie van de patiënt en de klinische toepassing, kunnen de nauwkeurigheid en prestaties van de monitor beïnvloeden. Daarom dient u alle informatie over de vitale functies te controleren, met name NIBD, RR en SpO₂, voordat de patiënt wordt behandeld. Als er twijfel bestaat over de nauwkeurigheid van een meting, moet de meting middels een andere klinisch geaccepteerde methode worden gecontroleerd.



WAARSCHUWING Risico op letsel bij de patiënt. Sla tussen twee patiënten door de metingen op en wis het scherm om de integriteit van de gegevens en de vertrouwelijkheid van patiënten te waarborgen.



WAARSCHUWING Risico op persoonlijk letsel. U kunt dit apparaat van de netvoeding isoleren door het netsnoer los te koppelen. Plaats het apparaat zodanig dat het netsnoer eenvoudig te bereiken en los te koppelen is.



WAARSCHUWING Risico op letsel bij de patiënt. Beschadigde snoeren, kabels en accessoires kunnen de veiligheid van de patiënt en de gebruiker in gevaar brengen. Til de monitor nooit op aan het netsnoer of de patiëntaansluitingen. Controleer het netsnoer, de bloeddrukmanchet, SpO2-kabel en andere accessoires regelmatig op slijtage door trekcontlasting, rafels en andere beschadigingen. Vervang de betreffende onderdelen indien noodzakelijk.



WAARSCHUWING Risico op letsel bij de patiënt. Houd tijdens defibrillatie de paddles uit de buurt van de monitorsensors en andere geleidende onderdelen die in contact staan met de patiënt.



WAARSCHUWING Risico op letsel bij de patiënt. Externe compressie van de bloeddrukslang of -manchet kan leiden tot letsel bij de patiënt, systeemfouten of onnauwkeurige metingen.



WAARSCHUWING Risico op letsel bij de patiënt. Was uw handen om het risico op kruisbesmetting en klinische infecties te verminderen.



WAARSCHUWING Risico op letsel bij de patiënt. Plaats de monitor of de accessoires zodanig dat ze niet op de patiënt kunnen vallen.



WAARSCHUWING Risico op letsel bij de patiënt. Controleer de identiteit van de patiënt op de monitor na handmatige invoer of invoer via een barcode en voordat u patiëntenrecords afdrukt of overbrengt. Nalatigheid bij de identificatie van de juiste patiënt kan tot letsel bij de patiënt leiden.



WAARSCHUWING Risico op letsel bij de patiënt. Als u de modus Stat herhaaldelijk gebruikt, dient u de ledemaat van de patiënt regelmatig te observeren om ervoor te zorgen dat de bloedcirculatie niet wordt belemmerd en dat de manchet op zijn plaats blijft. Langdurige belemmering van de bloedcirculatie of onjuiste plaatsing van de manchet kan bloeditstoringen veroorzaken.



WAARSCHUWING Risico op letsel bij de patiënt. Plaats de manchet niet op de arm aan dezelfde kant van een mastectomie. Gebruik zo nodig de dijbeenslagader in de dij om een meting uit te voeren.



WAARSCHUWING Risico op onnauwkeurige metingen. Plaats de manchet niet waar deze een goede bloedcirculatie kan belemmeren. Plaats de manchet niet waar de bloedcirculatie wordt belemmerd of om ledematen die worden gebruikt voor intraveneuze infusie. Gebruik een SpO2-vingerclipsensor en een bloeddrukmanchet niet tegelijkertijd op dezelfde ledemaat. Als u dit wel doet, kan dit leiden tot tijdelijk verlies van de pulsatiestroom, waardoor er geen meting mogelijk is of u een onnauwkeurige SpO2-meting of puls waarde krijgt totdat de stroom weer op gang komt.



WAARSCHUWING Breng de manchet niet aan op plekken waar de huid van de patiënt kwetsbaar of beschadigd is. Controleer de plek van de manchet regelmatig op irritatie.



WAARSCHUWING Risico op apparaatstoringen en letsel bij de patiënt. De ventilatieopeningen voor luchtinlaat en -uitlaat aan de achterzijde en op de voet van de monitor mogen niet worden bedekt. Als deze ventilatieopeningen worden bedekt, kan de monitor oververhit raken en kan het geluid van alarmen worden gedempt.



WAARSCHUWING Dit apparaat is niet geschikt voor gebruik in de buurt van elektrochirurgische apparatuur.



WAARSCHUWING Randapparatuur en accessoires die direct in contact kunnen komen met de patiënt, moeten voldoen aan alle toepasselijke vereisten omtrent veiligheidsnormen, EMC-normen en regelgeving om de veiligheid van de bediener en de patiënt te waarborgen.



WAARSCHUWING Risico op beschadiging van de apparatuur en lichamelijk letsel. Als u de monitor op een verrijdbare standaard verplaatst, moeten alle patiëntkabels en -snoeren goed zijn vastgezet om deze uit de buurt van de wielen te houden en het gevaar op kantelen of struikelen te minimaliseren.



WAARSCHUWING Risico op beschadiging van de apparatuur en lichamelijk letsel. Aanpassingen aan de monitor zijn alleen toegestaan wanneer ze worden uitgevoerd door een gekwalificeerde onderhoudsmedewerker van Welch Allyn. Aanpassing van de monitor kan gevaar opleveren voor zowel de patiënten als het personeel.



WAARSCHUWING Brand- en explosiegevaar. Gebruik de monitor of accessoires niet in de buurt van ontvlambare anesthesiemengsels met lucht, zuurstof of lachgas, in een met zuurstof verrijkte omgeving of in een andere mogelijk explosieve omgeving.



WAARSCHUWING Brandgevaar en gevaar van elektrische schokken. Sluit alleen LAN-kabels aan die zich binnen één en hetzelfde gebouw bevinden. Geleidende LAN-kabels die zich over meerdere gebouwen uitstrekken, kunnen brandgevaar of het gevaar van elektrische schokken met zich meebrengen, tenzij de gebouwen zijn uitgerust met glasvezelkabels, bliksemafleiders of andere toepasselijke veiligheidsvoorzieningen.



WAARSCHUWING Gevaar voor elektrische schokken. Dit apparaat mag alleen worden aangesloten op een geaard stopcontact.



WAARSCHUWING Gevaar voor elektrische schokken. Open de monitor niet en probeer deze niet te repareren. De monitor bevat geen interne onderdelen die de gebruiker zelf kan repareren of onderhouden. Voer uitsluitend routinematige reinigings- en onderhoudswerkzaamheden uit die specifiek in deze handleiding worden beschreven. Controle en onderhoud van interne onderdelen mag alleen worden uitgevoerd door gekwalificeerd onderhoudspersoneel.



WAARSCHUWING Gevaar voor elektrische schokken. De aansluitingen voor ingaande en uitgaande signalen (I/O) zijn uitsluitend bedoeld voor het aansluiten van apparaten die voldoen aan IEC 60601-1 of andere IEC-normen (bijvoorbeeld IEC 60950) die van toepassing zijn op de monitor. Het aansluiten van extra apparaten op de monitor kan het risico op lekstroom via de behuizing of de patiënt vergroten. Houd rekening met de vereisten van IEC 60601-1-1 om de veiligheid van de gebruiker en de patiënt te waarborgen. Meet de lekstroom om te controleren of er sprake is van risico op elektrische schokken.



WAARSCHUWING Explosie- en besmettingsgevaar. Wanneer batterijen niet op de juiste wijze worden afgedankt, kan dit tot een explosie of verontreiniging leiden. Werp batterijen nooit weg in een afvalcontainer. Recycle batterijen altijd volgens de plaatselijke voorschriften voor hergebruik.



WAARSCHUWING Gebruik de monitor uitsluitend zoals in deze gebruiksaanwijzing staat beschreven. Gebruik de monitor niet bij patiënten die worden beschreven in de contra-indicaties.



WAARSCHUWING Alarmgrenzen zijn afhankelijk van de patiënt of de instelling. De clinicus moet voor elke patiënt de alarmgrenzen controleren en eventueel de juiste alarmgrenzen instellen. Elke keer dat de monitor wordt ingeschakeld, moet u controleren of de alarminstellingen geschikt zijn voor uw patiënt voordat u met de bewaking begint.



WAARSCHUWING Risico op onnauwkeurige metingen. De monitor is niet bedoeld voor gebruik tijdens patiëntvervoer buiten de medische instelling. Gebruik de monitor niet voor metingen bij een patiënt tijdens vervoer.



WAARSCHUWING Risico op onnauwkeurige metingen. Sluit niet meer dan één patiënt op een monitor aan.



WAARSCHUWING Risico op onnauwkeurige metingen. Het binnendringen van stof en deeltjes kan de nauwkeurigheid van bloeddrukmetingen beïnvloeden. Gebruik de monitor in schone omgevingen voor nauwkeurige metingen. Als u merkt dat stof of pluisjes zich in de ventilatieopeningen van de monitor ophopen, laat u de monitor controleren en reinigen door een gekwalificeerde onderhoudstechnicus.



WAARSCHUWING Risico op onnauwkeurige metingen. Stel het product niet bloot aan temperaturen boven 50 °C.



WAARSCHUWING Risico op onnauwkeurige meting. Gebruik de monitor niet bij patiënten die zijn aangesloten op een hart-longmachine.



WAARSCHUWING Risico op onnauwkeurige metingen. Gebruik de monitor niet bij patiënten die convulsies of tremoren vertonen.



WAARSCHUWING Vloeistoffen kunnen de elektronica in de monitor beschadigen. Voorkom dat er vloeistof op de monitor wordt gemorst.

Ga als volgt te werk als er vloeistof op de monitor wordt gemorst:

1. Schakel de monitor uit.
2. Haal de stekker uit het stopcontact.
3. Verwijder de batterijset uit de monitor.
4. Verwijder overtollige vloeistof en veeg de monitor droog.



OPMERKING Als er mogelijk vloeistof in de monitor is binnengedrongen, gebruikt u de monitor niet totdat deze goed is gedroogd, gecontroleerd en getest door gekwalificeerd onderhoudspersoneel.

5. Plaats de batterijset terug.
6. Steek de stekker weer in het stopcontact.
7. Schakel de monitor in en controleer of de monitor normaal werkt voordat u deze gebruikt.



WAARSCHUWING De monitor werkt mogelijk niet goed als deze is gevallen of is beschadigd. Bescherm het apparaat tegen zware schokken en stoten. Gebruik de monitor niet indien u tekenen van beschadiging aan het apparaat opmerkt. Na een val of beschadiging moet de monitor door gekwalificeerd onderhoudspersoneel worden gecontroleerd op een juiste werking voordat de monitor weer in gebruik kan worden genomen.



WAARSCHUWING Defecte batterijen kunnen de monitor beschadigen. Als de batterij tekenen van beschadiging of barstvorming vertoont, moet deze onmiddellijk worden vervangen, dit uitsluitend door een batterij die is goedgekeurd door Welch Allyn.



WAARSCHUWING Risico op persoonlijk letsel. Onjuist gebruik van de batterij kan leiden tot hittevorming, rook, explosie of brand. U mag de batterij niet kortsluiten, pletten, verbranden of demonteren. Werp batterijen nooit weg in een afvalcontainer. Zorg er altijd voor dat batterijen conform de landelijke of plaatselijke voorschriften worden gerecycled.



WAARSCHUWING Gebruik uitsluitend door Welch Allyn goedgekeurde accessoires en gebruik deze volgens de gebruiksaanwijzing van de fabrikant van de accessoires. Het gebruik van niet-goedgekeurde accessoires in combinatie met de monitor kan de veiligheid van de patiënt en de gebruiker in gevaar brengen, kan de prestaties en nauwkeurigheid van het product negatief beïnvloeden en leidt tot het vervallen van de productgarantie.



WAARSCHUWING Aan de muur bevestigde apparatuur en accessoires moeten worden gemonteerd in overeenstemming met de bijgeleverde instructies. Welch Allyn is niet verantwoordelijk voor de deugdelijkheid van montages die niet zijn uitgevoerd door erkend onderhoudspersoneel van Welch Allyn. Neem voor professionele, veilige en betrouwbare montage van accessoires contact op met een erkende servicevertegenwoordiger van Welch Allyn of ander gekwalificeerd onderhoudspersoneel.



WAARSCHUWING Welch Allyn is niet verantwoordelijk voor de betrouwbaarheid van de netvoeding van een instelling. Als er twijfel bestaat over de betrouwbaarheid van de netvoeding van de instelling of de geleider voor veiligheidsaarding, dient u de monitor altijd uitsluitend te laten werken op batterijvoeding wanneer deze is aangesloten op een patiënt.



WAARSCHUWING Risico op letsel bij de patiënt. Zoals voor alle medische apparatuur geldt, wees zorgvuldig bij het plaatsen van patiëntkabels om de kans dat de patiënt verstrikt of beklemd raakt te minimaliseren.



WAARSCHUWING Risico op onnauwkeurige metingen. Gebruik de monitor of accessoires niet tijdens MRI (Magnetic Resonance Imaging - magnetische resonantiebeeldvorming) of in een MRI-omgeving.



WAARSCHUWING Om de veiligheid te garanderen, dient u te voorkomen dat meerdere apparaten worden gestapeld of dat er tijdens het gebruik iets op het apparaat wordt geplaatst.



WAARSCHUWING Volg de onderstaande aanwijzingen om letsel te voorkomen:

- Plaats het apparaat niet op oppervlakken met zichtbare gemorste vloeistoffen.
- Dompel het apparaat niet onder in vloeistoffen.
- Gebruik alleen reinigingsoplossingen die worden beschreven in deze handleiding.
- Probeer het apparaat niet te reinigen tijdens het bewaken van een patiënt.



WAARSCHUWING Gevaar voor elektrische schokken. Ter bescherming tegen elektrische schokken moet u altijd alle accessoires, inclusief sensoren, verwijderen en volledig loskoppelen voordat u de patiënt in bad doet.



WAARSCHUWING Houd een minimale afstand van 30 cm aan tussen elk onderdeel van de monitor en draagbare RF-communicatieapparatuur (inclusief randapparatuur zoals antennekabels en externe antennes). De prestaties van de monitor kunnen verminderen als de minimumafstand niet wordt gehandhaafd.



LET OP! Gevaar voor elektrische schokken. De monitor mag niet worden gesteriliseerd. Bij sterilisatie van de monitor kan het apparaat beschadigd raken.



LET OP! Volgens de federale wet in de Verenigde Staten mag deze monitor uitsluitend worden aangeschaft, gedistribueerd of gebruikt door, of in opdracht van, een arts of een gediplomeerde zorgverlener.



LET OP! Risico op elektromagnetische interferentie. De monitor voldoet aan de van toepassing zijnde landelijke en internationale normen voor elektromagnetische interferentie. Deze normen zijn bedoeld om elektromagnetische interferentie bij medische apparatuur te minimaliseren. Hoewel deze monitor naar verwachting geen problemen oplevert voor andere apparatuur die aan de normen voldoet, en niet wordt beïnvloed door andere apparaten die aan de normen voldoen, kunnen toch interferentieproblemen optreden. Uit voorzorg dient het gebruik van de monitor in de directe nabijheid van andere apparatuur te worden vermeden. In het geval van interferentie met apparatuur dient u de apparatuur zo nodig te verplaatsen of de gebruiksaanwijzing van de fabrikant te raadplegen.



LET OP! Verplaats de standaard niet wanneer de monitor op netvoeding is aangesloten.



LET OP! De monitor mag niet worden gesteriliseerd. Bij sterilisatie kan de monitor beschadigd raken.



LET OP! Gebruik uitsluitend een (geaard) netsnoer (AC) van klasse I om de voeding van de monitor op te laden.



LET OP! Druk de knop  kort in om de monitor uit te schakelen wanneer deze normaal functioneert. Als u de knop te lang ingedrukt houdt, kunnen patiëntgegevens en configuratie-instellingen verloren gaan.



LET OP! Verplaats de monitor of verrijdbare standaard nooit door aan een snoer te trekken. Hierdoor kan de monitor omvallen of het snoer beschadigd raken. Trek nooit aan het netsnoer om de stekker uit het stopcontact te verwijderen. Pak altijd de stekker zelf vast om deze uit het stopcontact te verwijderen. Houd het snoer uit de buurt van vloeistoffen, warmte en scherpe randen. Vervang het netsnoer als de treklast, de isolatie van het snoer of de metalen pennen zijn beschadigd of van de stekker beginnen los te laten.



LET OP! Zorg ervoor dat u de maximale gewichtslimiet van uw mobiele staander met mandje en bakjes niet overschrijdt. Raadpleeg de sectie "Specificaties" voor de maximale gewichtslimieten van de mobiele staander en het mandje/bakje.



LET OP! Gebruik uitsluitend de USB-clientkabel van Welch Allyn om een laptop op de USB-clientpoort aan te sluiten. Laptops die worden aangesloten op de monitor, moeten werken op batterijvoeding, een voeding die voldoet aan IEC 60601-1 of een scheidingstransformator die voldoet aan IEC 60601-1.



LET OP! Als het aanraakscherm niet naar behoren reageert, raadpleegt u de sectie voor het oplossen van problemen. Als het probleem niet kan worden opgelost, stopt u met het gebruik van de monitor en neemt u contact op met een erkend servicecenter van Welch Allyn of gekwalificeerd onderhoudspersoneel.

Waarschuwingen, aandachtspunten en opmerkingen met betrekking tot de Masimo-puls-CO-oximeter



WAARSCHUWING Risico op letsel bij de patiënt. Start of gebruik de puls-CO-oximeter niet tenzij is gecontroleerd of de instelling juist is.



WAARSCHUWING Gebruik de puls-CO-oximeter niet als deze vermoedelijk beschadigd is of lijkt.



WAARSCHUWING Risico op letsel bij de patiënt. Als een meting twijfelachtig lijkt, controleer dan eerst de vitale functies van de patiënt op een andere manier en controleer vervolgens of de puls-CO-oximeter goed werkt.



WAARSCHUWING Risico op onnauwkeurige metingen. Onnauwkeurige metingen van de ademhalingsnelheid kunnen worden veroorzaakt door:

- Onjuiste plaatsing van de sensor
- Lage arteriële perfusie
- Bewegingsartefact
- Lage arteriële zuurstofsaturatie
- Te veel omgevingsgeluid



WAARSCHUWING Risico op onnauwkeurige metingen. Onnauwkeurige SpO₂-waarden kunnen worden veroorzaakt door:

- Onjuist aanbrengen en onjuiste plaatsing van de sensor
- Verhoogde niveaus van COHb of MetHb: Hoge niveaus van COHb of MetHb kunnen optreden met een schijnbaar normale SpO₂. Wanneer verhoogde niveaus van COHb of MetHb worden vermoed, moet een laboratoriumanalyse (CO-oximetrie) van een bloedmonster worden uitgevoerd.
- Verhoogd bilirubineniveau
- Verhoogd dyshemoglobineniveau
- Vasospastische ziekte, zoals de ziekte van Raynaud en perifere vaatziekten
- Hemoglobinopathie en synthesesstoornissen zoals thalassemie, Hb s, Hb c, sikkelcel, enz.
- Hypocapnie of hypercapnie
- Ernstige anemie
- Zeer lage arteriële perfusie
- Extreem bewegingsartefact
- Abnormale veneuze pulsatie of veneuze vernauwing
- Ernstige vasoconstrictie of hypothermie
- Arteriële katheters en intra-aortale ballon
- Intravasculaire kleurstoffen, zoals indocyanine groen of methyleenblauw
- Extern aangebrachte kleuren en textuur, zoals nagellak, acrylnagels, glitter, enz.
- Moedervlekken, tatoeages, huidverkleuringen, vocht op de huid, vervormde of abnormale vingers. enz.
- Huidskleuraandoeningen



WAARSCHUWING Interfererende stoffen: kleurstoffen, of andere stoffen die kleurstoffen bevatten die de gebruikelijke bloedpigmentatie veranderen, kunnen onjuiste metingen tot gevolg hebben.



WAARSCHUWING De puls-CO-oximeter mag niet als enige basis worden gebruikt voor diagnose- of therapiebeslissingen. Deze moet worden gebruikt in combinatie met klinische symptomen en tekens.



WAARSCHUWING De puls-CO-oximeter is niet bedoeld als enige basis voor het nemen van diagnose- of behandelingsbeslissingen met betrekking tot vermoedelijke koolmonoxidevergiftiging. Deze is bedoeld om te worden gebruikt in combinatie met aanvullende methoden voor het beoordelen van klinische symptomen en tekens.



WAARSCHUWING De puls-CO-oximeter is geen apnoemonitor.



WAARSCHUWING De puls-CO-oximeter kan worden gebruikt tijdens defibrillatie, maar dit kan de nauwkeurigheid of beschikbaarheid van de parameters en metingen beïnvloeden.



WAARSCHUWING De puls-CO-oximeter kan worden gebruikt tijdens elektrocauterisatie, maar dit kan de nauwkeurigheid of beschikbaarheid van de parameters en metingen beïnvloeden.



WAARSCHUWING De puls-CO-oximeter mag niet worden gebruikt voor aritmieanalyse.



WAARSCHUWING SpO₂ wordt empirisch gekalibreerd bij gezonde, volwassen vrijwilligers met een normaal carboxyhemoglobineniveau (COHb) en methemoglobineniveau (MetHb).



WAARSCHUWING U mag de puls-CO-oximeter of accessoires niet aanpassen, repareren, openen, demonteren of wijzigen. Het personeel kan letsel oplopen of er kan schade aan het materiaal optreden. Retourneer de puls-CO-oximeter indien nodig voor onderhoud.



WAARSCHUWING Optische metingen op pleth-basis (bijv. SpO₂ en RRp) kunnen worden beïnvloed door het volgende:

- Onjuiste sensortoepassing of onjuist gebruik van sensor.
- Bloeddrukmanchet aangebracht op dezelfde arm als de sensorplaats.
- Intravasculaire kleurstoffen zoals indocyanine groen of methyleenblauw.
- Aderverstopping.
- Abnormale veneuze pulsaties (bijv. regurgitatie tricuspide-waarde, positie van Trendelenburg).
- Abnormale pulsritmes als gevolg van fysiologische omstandigheden of geïnduceerd door externe factoren (zoals hartritmestoornissen, intra-aortale ballon, enz.).
- Extern aangebrachte kleuren en textuur, zoals nagellak, acrylnagels, glitter, enz.
- Vocht, moedervlekken, verkleuring van de huid, nagelafwijking, vervormde vingers of vreemde voorwerpen in het lichtpad.
- Verhoogd bilirubineniveau.
- Fysiologische omstandigheden die de curve van de zuurstofontkoppeling aanzienlijk kunnen wijzigen.
- Een fysiologische conditie die van invloed kan zijn op de vasomotorische tint of deze kan wijzigen.



LET OP! Plaats de puls-CO-oximeter niet op een plaats waar de bedieningselementen door de patiënt kunnen worden gewijzigd.



LET OP! Wanneer patiënten fotodynamische therapie ondergaan, kunnen ze gevoelig zijn voor lichtbronnen. Pulsoximetrie mag slechts gedurende korte tijd onder zorgvuldige klinische supervisie worden gebruikt om interferentie met fotodynamische therapie tot een minimum te beperken.



LET OP! Plaats de puls-CO-oximeter niet op elektrische apparatuur die van invloed kan zijn op het apparaat, waardoor het niet goed werkt.



LET OP! Als SpO₂-waarden hypoxemie aangeven, moet een bloedmonster in het laboratorium worden genomen om de conditie van de patiënt te bevestigen.



LET OP! Als het bericht Low Perfusion (Lage perfusie) vaak wordt weergegeven, zoekt u een plek met een betere perfusie. Gebruik in de tussentijd andere middelen om de patiënt te beoordelen en zo nodig de oxygenatiestatus te verifiëren.



LET OP! Wijzig de locatie van toepassing of vervang de sensor en/of patiëntkabel wanneer het bericht 'Replace sensor' (Sensor vervangen) en/of 'Replace patient cable' (Patiëntkabel vervangen) wordt weergegeven, of wanneer een aanhoudend bericht van slechte signaalkwaliteit (zoals 'Low SIQ' (Lage signaalkwaliteit)) wordt weergegeven op de hostmonitor. Deze berichten kunnen erop wijzen dat de levensduur van de patiëntkabel of sensor voor patiëntbewaking is verstreken.



LET OP! Als u pulsoximetrie gebruikt tijdens de bestraling van het hele lichaam, moet u de sensor buiten het bestralingsveld houden. Als de sensor aan de bestraling wordt blootgesteld, kan de meting onnauwkeurig zijn of kan het apparaat een nulmeting geven tijdens de actieve bestralingsperiode.



LET OP! Het apparaat moet op uw lokale netvoedingsfrequentie worden ingesteld om ruis van fluorescerend licht en andere bronnen te kunnen uitschakelen.



LET OP! Om ervoor te zorgen dat alarmgrenzen geschikt zijn voor de patiënt die wordt bewaakt, controleert u de grenzen altijd wanneer de puls-CO-oximeter wordt gebruikt.



LET OP! De variatie in hemoglobinemetingen kan aanzienlijk zijn en kan door bemonsteringstechnieken evenals de fysiologische conditie van de patiënt worden beïnvloed. Alle resultaten die inconsistent zijn met de klinische toestand van de patiënt moeten worden herhaald en/of aangevuld met aanvullende testgegevens. Bloedmonsters moeten voorafgaand aan de klinische besluitvorming door laboratoriumapparatuur worden geanalyseerd om de conditie van de patiënt volledig te begrijpen.



LET OP! Dompel de puls-CO-oximeter niet onder in een reinigungsoplossing en probeer deze niet te steriliseren door middel van een autoclaaf, bestraling, stoom, gas, ethyleenoxide of een andere methode. Dit zal de puls-CO-oximeter ernstig beschadigen.



LET OP! Het product afvoeren: houd u aan de plaatselijke wetgeving voor het afvoeren van het apparaat en/of de accessoires.



LET OP! Om radio-interferentie tot een minimum te beperken, mag andere elektrische apparatuur die radiofrequentiesignalen uitzendt niet in de buurt van de puls-CO-oximeter worden geplaatst.



LET OP! Vervang de kabel of sensor wanneer een bericht voor de vervanging van de sensor of voor een lage signaalkwaliteit continu wordt weergegeven tijdens het bewaken van opeenvolgende patiënten, na het voltooien van de stappen voor probleemoplossing die in deze handleiding worden beschreven.



OPMERKING Een functionele tester kan niet worden gebruikt om de nauwkeurigheid van de puls-CO-oximeter te beoordelen.



OPMERKING Wanneer licht met een extreem hoge intensiteit (zoals pulserend stroboscooplicht) op de sensor wordt gericht, kan dit de meting van vitale functies door de puls-CO-oximeter verhinderen.



OPMERKING Draai de patiëntkabels niet in een strakke spoel en wikkel ze niet om het apparaat, omdat de patiëntkabels hierdoor beschadigd kunnen raken.



OPMERKING Aanvullende informatie die specifiek is voor de Masimo-sensoren die compatibel zijn met de pulsoximeter, inclusief informatie over parameters/ meetprestaties tijdens beweging en lage perfusie, vindt u in de gebruiksaanwijzing van de sensor.



OPMERKING Kabels en sensoren zijn voorzien van X-Cal-technologie om het risico op onnauwkeurige metingen en ongewenst verlies van patiëntbewaking te minimaliseren. Raadpleeg de gebruiksaanwijzing van de kabel of sensor voor de opgegeven duur van de patiëntbewakingstijd.



OPMERKING Fysiologische condities die leiden tot verlies van een pulserend signaal kunnen ertoe leiden dat SpO₂- of RRp-waarden niet worden vastgelegd.

Restrisico

Dit product voldoet aan de relevante normen voor elektro-magnetische interferentie, mechanische veiligheid, prestaties en biocompatibiliteit. Het product kan potentieel letsel of potentiële schade voor de patiënt of gebruiker door de onderstaande oorzaken echter niet volledig wegnemen:

- letsel of schade aan het hulpmiddel in verband met elektromagnetische risico's;
- letsel door mechanische risico's;
- letsel door onbeschikbaarheid van het hulpmiddel, functies of parameters;
- letsel door verkeerd gebruik, zoals ontoereikende reiniging, en/of
- letsel door blootstelling van het hulpmiddel aan biologische triggers die kunnen leiden tot een ernstige systemische allergische reactie.

Rapportage van ongewenste voorvallen

Kennisgeving voor gebruikers en/of patiënten in de EU: elk ernstig incident dat heeft plaatsgevonden met betrekking tot het apparaat dient te worden gemeld aan de fabrikant en de bevoegde instantie van de lidstaat waarin de gebruiker en/of patiënt is gevestigd.

Bedieningselementen, indicatoren en aansluitingen



OPMERKING Uw model omvat mogelijk niet al deze functies.

Aanzicht voor-/linkerzijde

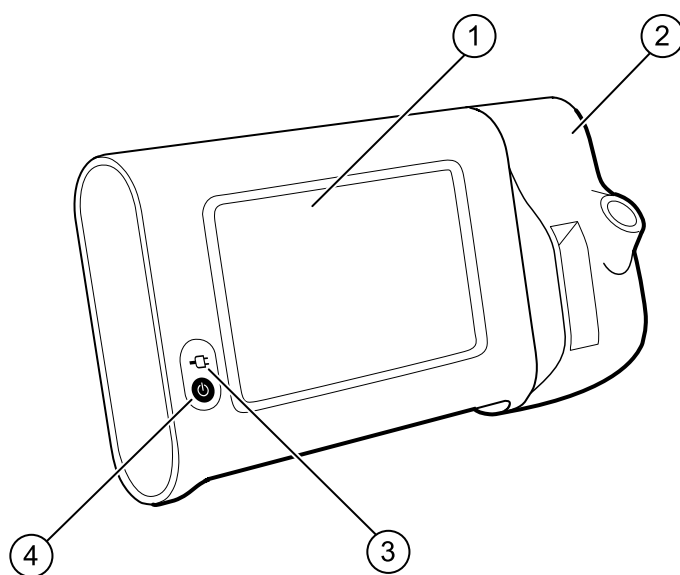

Nr.	Functie	Beschrijving
1	LCD-scherm	Het 7-inch kleurenaanraakscherm heeft een grafische gebruikersinterface
2	Thermometer	De SureTemp-unit wordt op de monitor bevestigd.
3	Laad- en inschakelstatus van de batterij	Het LED-lampje geeft de laad- en inschakelstatus aan wanneer de monitor is aangesloten op de netvoeding: <ul style="list-style-type: none"> • Groen: de batterij is opgeladen • Oranje: de batterij wordt opgeladen • Knipperend: de monitor wordt ingeschakeld

Nr.	Functie	Beschrijving
4	Aan/uit-knop	De blauwe knop linksonder op de monitor heeft de volgende functies: <ul style="list-style-type: none"> • De monitor inschakelen • De monitor in de slaapmodus zetten, behalve wanneer een alarmtoestand actief is (kort drukken) • De monitor uit de slaapmodus halen

Aanzicht achter-/onder-/linkerzijde

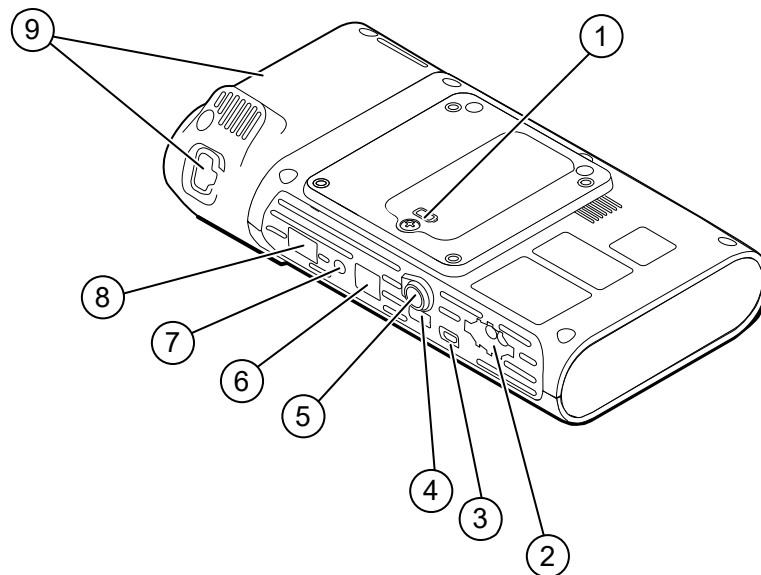

Nr.	Functie	Beschrijving
1	Batterijcompartiment (achter een klep)	Hier bevindt zich de batterij (deksel is aan de monitor bevestigd met een onverliesbare schroef)
2	NIBP (NIBD)	Monitoraansluiting voor NIBD-kabel
3	Poort USB-client	Voor aansluiting op een externe computer voor tests en software-upgrades
4	USB-poort	Monitoraansluiting voor APM-werkblad
5	Voedingsaansluiting	Monitoraansluiting voor APM-werkblad of andere accessoire
6	Ethernet RJ-45	Aansluiting voor een bedrade verbinding met het computernetwerk
7	Oproep verpleegkundige	Aansluiting voor een oproepsysteem voor verpleegkundigen van het ziekenhuis
8	SpO2	Monitoraansluiting voor het geselecteerde SpO2-systeem

Nr.	Functie	Beschrijving
9	Thermometer	De getoonde configuratie omvat de aansluitpoort voor SureTemp-module en -sonde

APM

Dit gedeelte is alleen van toepassing op apparaten met een APM-standaard (Accessory Power Management). De APM is een accessoirestandaard met een werkblad, extra voeding voor een langere gebruikstijd van het apparaat en speciale bakjes waarin de sensors en kabels voor de beschikbare parameters kunnen worden opgeborgen.

Aanzicht voor-/boven-/linkerzijde

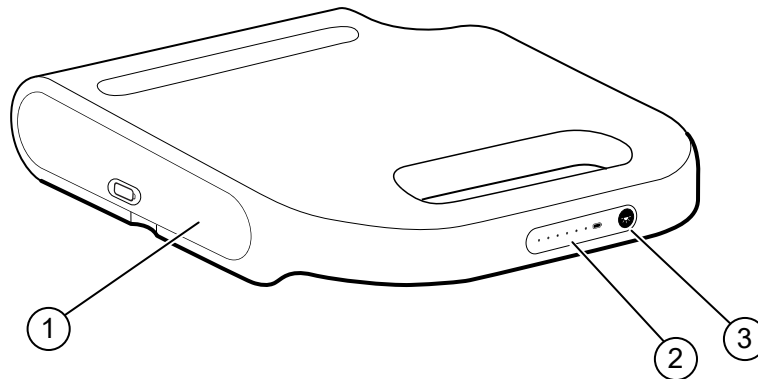

Nr.	Functie	Beschrijving
1	Batterijcompartiment (achter een klep)	Hier bevindt zich de batterij.\
2	Laadstatus van de batterij	Geeft de laadstatus van de batterij aan.\
3	Lichtschakelaar	Hiermee schakelt u het lampje onder het APM-werkblad in

Aanzicht achter-/onder-/rechterzijde

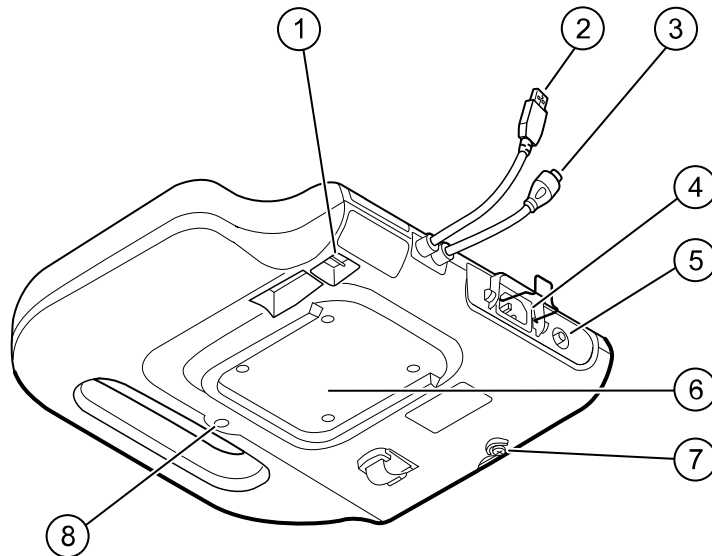

Nr.	Functie	Beschrijving
1	USB-poorten (2)	Aansluitingen voor optionele accessoires
2	USB-kabel	Monitoraansluiting voor APM-werkblad
3	Netsnoer APM	Monitoraansluiting voor APM-werkblad
4	Voedingsaansluiting	Voor externe aansluiting op netvoeding
5	Geaarde nok (equipotentiale aansluiting)	Voor elektrische veiligheidstests en aansluiting van een equipotentiaalgeleider
6	Uitsparing voor montage	Om het APM-werkblad op de APM-standaard te bevestigen (met 4 schroeven)
7	Schroef batterijdeksel	Om het batterijdeksel van het APM-werkblad te bevestigen
8	APM-lampje	Verlicht de accessoirebakjes en de vloer onder de APM-standaard

Instellen

Toebehoren en accessoires

Raadpleeg 'Goedgekeurde accessoires' in de bijlage voor een lijst met alle goedgekeurde toebehoren en accessoires.



WAARSCHUWING Risico op letsel bij de patiënt. Reinig alle accessoires die zich op of aan het apparaat of de kar bevinden, waaronder kabels en slangen, voordat u ze opbergt. Hierdoor wordt het risico op kruisbesmetting en klinische infecties aanzienlijk verminderd. Raadpleeg 'De apparatuur reinigen' in 'Onderhoud en service' voor instructies.

De batterij aansluiten

Deze procedure is van toepassing wanneer de monitor voor de eerste keer wordt opgesteld. Wanneer u een nieuwe monitor ontvangt, is de batterij al in het batterijvak geplaatst. De batterij is echter nog niet aangesloten.





WAARSCHUWING Risico op persoonlijk letsel. Onjuist gebruik van de batterij kan leiden tot hittevorming, rook, explosie of brand. U mag de batterij niet kortsluiten, pletten, verbranden of demonteren. Werp batterijen nooit weg in een afvalcontainer. Zorg er altijd voor dat batterijen conform de landelijke of plaatselijke voorschriften worden gerecycled.

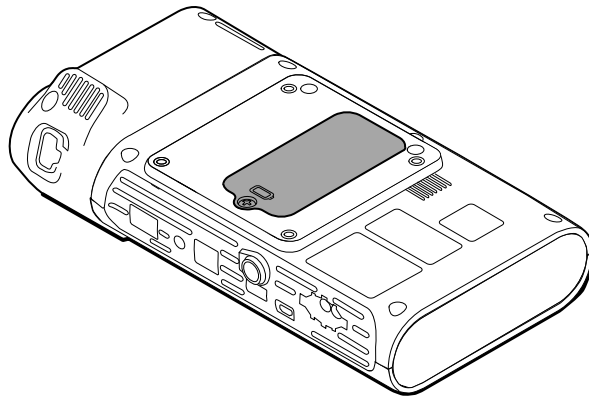

WAARSCHUWING Gebruik uitsluitend door Welch Allyn goedgekeurde accessoires en gebruik ze overeenkomstig de gebruiksaanwijzing van de fabrikant. Het gebruik van niet-goedgekeurde accessoires in combinatie met de monitor kan de veiligheid van de patiënt en de gebruiker in gevaar brengen, kan de prestaties en nauwkeurigheid van het product negatief beïnvloeden en leidt tot het vervallen van de productgarantie.

1. Om het batterijdeksel te openen plaatst u de monitor op een vlak oppervlak, met het scherm naar beneden.



2. Het batterijdeksel aan de achterkant van de monitor wordt aangeduid met het pictogram .
3. Draai de onverliesbare schroef van het batterijdeksel los met een kruiskopschroevendraaier en verwijder het deksel.
4. Verwijder de batterij, zodat u toegang hebt tot de aansluitpoort voor de batterij.
5. Plaats de batterij-aansluiting in de daarvoor bestemde aansluitpoort van de monitor.
6. Plaats de batterij weer in het batterijvak.
7. Plaats het batterijdeksel terug en draai het deksel vast met de onverliesbare schroef.



OPMERKING Draai de schroef niet te stevig vast.

De monitor monteren

De Connex Spot Monitor kan worden gemonteerd op de MS3 Classic Mobile Stand, Mobile Work Surface (MWS) Stand, Accessory Power Management (APM) Stand, Desktop Stand (DST) of aan de wandbeugel. Volg de bij uw standaard of wandbeugel meegeleverde montage-instructies of gebruiksaanwijzing. Als u een APM-standaard heeft, volgt u de instructies met betrekking tot de equipotentiale aansluiting.

Bij montage op een standaard, behalve de APM, is een afzonderlijke voeding vereist.

De voeding op netvoeding aansluiten

U kunt de monitor voor gebruik op netvoeding aansluiten. Nadat de batterij is opgeladen, kunt u ook batterijvoeding gebruiken.

Raadpleeg de instructies met betrekking tot netvoeding in de *gebruiksaanwijzing* die is meegeleverd bij de standaard waarop u de monitor bevestigt.

De APM en de monitor op netvoeding aansluiten

Raadpleeg de *montage-instructies* van de APM om de monitor op de APM-standaard aan te sluiten.

De sondebasis en temperatuursonde bevestigen

1. Breng de sleuven op de monitor in één lijn met de sleuven op de sondebasis en schuif de sondebasis op de monitor.

De sondebasis klikt op zijn plaats vast wanneer deze volledig is geplaatst.

2. Bevestig de SureTemp-sondeaansluiting aan de onderkant van de monitor.

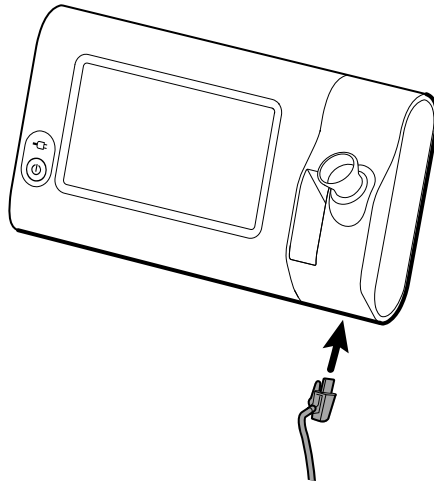

3. Plaats de SureTemp-sonde in de sondebasis.
4. Plaats een doosje met sondekapsjes van Welch Allyn in het vak aan de linkerkant van de sondebasis.

Reservedoosjes met sondekapsjes kunnen worden opgeborgen in de onderste vakken van de wagen, als u een wagen gebruikt.

De temperatuursonde en sondebasis verwijderen

Volg de onderstaande stappen om de sondekabel los te koppelen en de sondebasis te verwijderen.

1. Druk op de veerclip op de sondeaansluiting van SureTemp en verwijder deze uit de aansluitpoort. De sondeaanluitpoort bevindt zich aan de onderkant van de monitor.
2. Verwijder de SureTemp-sonde uit de sondebasis.
3. Pak de sondebasis vast en trek de basis omhoog om deze van de monitor te verwijderen.

De NIBP-slang aansluiten

1. Plaats uw duim en wijsvinger op de veerclips van de slangaansluiting en knijp ze stevig in.
2. Lijn de slangaansluiting uit met de slangaansluitpoort aan de onderkant van de monitor.
3. Plaats de slangaansluiting en duw stevig tot allebei de veerclips op hun plaats vastklikken.

De NIBP-slang loskoppelen

1. Plaats uw duim en wijsvinger op de veerclips van de slangaansluiting.



OPMERKING Pak de slang altijd vast bij de veerclips van de aansluiting. Trek niet aan de slang zelf.

2. Druk de veerclips in en trek totdat de aansluiting los is.

De SpO2-kabel aansluiten



WAARSCHUWING Risico op letsel bij de patiënt. Gebruik geen beschadigde sensor of pulsoximetriekabel of een sensor met blootliggende elektrische of optische onderdelen.

1. Breng de SpO2-kabelaansluiting in één lijn met de kabelaansluitpoort aan de onderkant van de monitor.
2. Plaats de kabelaansluiting en duw de aansluiting stevig vast.

De SpO2-kabel loskoppelen

1. Plaats uw duim en wijsvinger op de SpO2-kabelaansluiting. Pak niet de kabel zelf vast.
2. Trek de SpO2-kabelaansluiting uit de aansluitpoort.

Een accessoire bevestigen



LET OP! Accessoires die zijn bevestigd op deze monitor moeten worden gevoed door batterijen. Gebruik geen externe voeding van accessoires wanneer deze zijn aangesloten op de monitor.

Volg de bij het accessoire meegeleverde *gebruiksaanwijzing* om een accessoire op de monitor te bevestigen.



LET OP! Sluit de kabels zodanig aan dat de kans op verwarren van de kabels zo klein mogelijk is.

Een accessoire loskoppelen

Volg de bij het accessoire meegeleverde *gebruiksaanwijzing* om een accessoire van de monitor los te koppelen.

Netvoeding loskoppelen



LET OP! Verplaats de monitor of verrijdbare standaard nooit door aan een snoer te trekken. Hierdoor kan de monitor omvallen of het snoer beschadigd raken. Trek nooit aan het netsnoer om de stekker uit het stopcontact te verwijderen. Wanneer u de stekker uit het stopcontact wilt verwijderen, dient u altijd de stekker zelf vast te pakken. Houd het snoer uit de buurt van vloeistoffen, warmte en scherpe randen. Vervang het netsnoer als de trekcontlasting, de isolatie van het snoer of de metalen pennen zijn beschadigd of van de stekker beginnen los te laten.

1. Pak het netsnoer.

2. Verwijder het netsnoer uit het stopcontact.

Opstarten

Voeding

Met de aan/uit-knop, linksonder op de monitor, kunt u meerdere functies uitvoeren.

- De monitor inschakelen.
- De monitor uit de slaapmodus halen.
- Een popup-scherm openen met bedieningselementen om u af te melden, de monitor uit te schakelen of slaapmodus te activeren (werkt niet wanneer een alarmtoestand actief is).



LET OP! Druk de aan/uit-knop kort in om de monitor uit te schakelen wanneer deze normaal functioneert. Als u de knop te lang ingedrukt houdt, kunnen patiëntgegevens en configuratie-instellingen verloren gaan. Raak de tabbladen **Instellingen > Apparaat** aan om de monitor uit te schakelen.

De LED in het midden van het netsnoersymbool geeft de laadstatus van de batterij aan.

- Groen geeft aan dat er netvoeding is en dat de batterij volledig is opgeladen.
- Oranje geeft aan dat er netvoeding is en dat de batterij wordt opgeladen.

De monitor inschakelen





Wanneer de monitor wordt ingeschakeld, voert deze een korte diagnostische zelftest uit. Als er een alarmsituatie optreedt, verschijnt de melding op het apparaat, boven in het scherm van het gedeelte Status. Hier wordt een voorbeeld getoond van een cyaanblauw alarm met zeer lage prioriteit dat bij het opstarten kan verschijnen als de batterij moet worden opgeladen.



Low battery 30 minutes or less remaining.



WAARSCHUWING Om de veiligheid van de patiënt te waarborgen, dient u minstens één keer per dag, bij inschakeling van het apparaat, te controleren op hoorbare indicatoren (piep- en luidsprekertoon) of zichtbare waarschuwingen. Los systeemfouten op voordat u de monitor gebruikt. Naast de hoorbare indicatoren worden in het scherm Status zo nodig kleurencodes, pictogrammen en berichten weergegeven waarmee u klinische prioriteiten en acties van elkaar kunt onderscheiden.

Type waarschuwing	Kleur	Voorbeeld alarmpictogram
Alarm met hoge prioriteit	Rood	
Alarm met medium prioriteit	Knippert oranje	
Alarm met lage prioriteit	Brandt oranje	
Alarm met zeer lage prioriteit	Lichtblauw	
Informatiebericht	Blauw	



WAARSCHUWING Een constant oranje lampje duidt op een alarm met lage prioriteit. Een knipperend oranje lampje duidt op een alarm met medium prioriteit. Knipperend rood geeft aan dat het een alarm op hoog niveau is.



WAARSCHUWING Houd de monitor altijd in de gaten tijdens het inschakelen. Als een display niet op de juiste manier oplicht of als er een systeemfoutcode of -melding wordt weergegeven, meldt u dit onmiddellijk aan gekwalificeerd onderhoudspersoneel of neemt u contact op met de dichtstbijzijnde klantenservice of technische ondersteuning van Welch Allyn. Gebruik de monitor niet totdat het probleem is opgelost.



LET OP! Gebruik de monitor altijd met een voldoende opgeladen en goed functionerende batterij.



LET OP! Tijdens intervalbewaking moet de monitor altijd op netvoeding zijn aangesloten.



LET OP! Gebruik uitsluitend een (geaard) netsnoer (AC) van klasse I om de batterij van deze monitor op te laden.

Druk op  om de monitor in te schakelen.

Bij het opstarten knippert de LED totdat de monitor het beginscherm weergeeft en een inschakeltoon hoorbaar is.

Er verschijnt een popup-scherm, afhankelijk van uw configuratie en functionaliteit.

- Wanneer de monitor voor het eerst wordt ingeschakeld, wordt u gevraagd de taal, datum en tijd in te stellen. Zie "De taal wijzigen" en "De datum en tijd instellen" voor aanwijzingen.

- Als uw instelling een eigen inlogpagina heeft, wordt het scherm Login (Inloggen) als eerste weergegeven.
- Als uw instelling geen eigen inlogpagina heeft, wordt het tabblad Home (Start) als eerste weergegeven.
- Als Bluetooth is ingeschakeld, is een lijst van gekoppelde apparaten beschikbaar, evenals de optie om een nieuw apparaat toe te voegen.

Bluetooth draadloze technologie



OPMERKING Uw model omvat mogelijk niet al deze functies.

In het profiel Office (Kantoor) is de draadloze Bluetooth-technologie beschikbaar.

Bluetooth-status

Op een monitor met draadloze Bluetooth-technologie wordt de status van de verbinding tussen de monitor en het apparaat weergegeven in het gedeelte Status.

Afbeelding	Beschrijving
Geen afbeelding	Bluetooth-radio is uitgeschakeld
Bluetooth-pictogram wordt weergegeven in het gedeelte Status	Bluetooth-radio is ingeschakeld
Bluetooth-pictogram knippert langzaam	De monitor wordt aan het apparaat gekoppeld
Bluetooth-pictogram knippert snel	De monitor maakt verbinding met het apparaat
Bluetooth-pictogram wordt met een rand weergegeven in het gedeelte Status	De monitor en het apparaat zijn met elkaar verbonden en de monitor is klaar om gegevens te verzenden

Om gegevens te kunnen verzenden, dient u de monitor en het apparaat eerst te koppelen en vervolgens met elkaar te verbinden.

Een apparaat koppelen met draadloze Bluetooth-technologie

Wanneer een monitor met draadloze Bluetooth-technologie wordt ingeschakeld en er al apparaten aan de monitor zijn gekoppeld, verschijnt er een pop-upschermd met een lijst van de apparaten waaraan de monitor kan worden gekoppeld. Volg de onderstaande instructies om een extra apparaat aan de monitor te koppelen.



1. Raak  aan.
2. Raak **Add new device (Nieuw apparaat toevoegen)** aan.
3. Als u een laptop wilt koppelen, selecteert u de monitor in de lijst met beschikbare apparaten in uw Bluetooth-programmamanager op de taakbalk van uw laptop.



OPMERKING Als u een tablet wilt koppelen, selecteert u de monitor (WACSM-apparaat) in de lijst met beschikbare apparaten in uw Bluetooth-programmamanager op uw tablet. Er verschijnt een bericht op de monitor: "This device is now discoverable" ("Dit apparaat is nu zichtbaar"). Ook wordt er een bevestigingsnummer weergegeven op zowel het scherm van het apparaat als de monitor. Raak **Pair** (Koppelen) op de tablet aan.

- Controleer of de nummers op het apparaat overeenkomen met die op de monitor en raak vervolgens **Accept** (Accepteren) aan op de laptop.

Er verschijnt een bericht met de melding dat de monitor en het apparaat zijn gekoppeld.

- Raak Select (**Selecteren**) op het monitorscherm aan.

Raak het toetsenbordpictogram aan in het veld *Name this connection*: (Geef deze verbinding een naam:) en typ de voorkeursnaam van het apparaat.

- Nadat u de gewenste naam hebt ingevoerd, raakt u Save **Opslaan** aan.

De nieuwe naam wordt weergegeven in de lijst van gekoppelde Bluetooth-apparaten.

Apparaten met draadloze Bluetooth-technologie verbinden en gegevens downloaden

- Selecteer in het scherm met de Bluetooth-verbinding de laptop in de lijst met gekoppelde apparaten.

Het Bluetooth-pictogram in het gebied Device Status (Apparaatstatus) knippert snel wanneer de monitor en de laptop verbinding met elkaar maken.

Wanneer de monitor en de laptop verbinding maken, wordt er kort een bericht weergegeven met daarin de naam van de verbonden laptop. Als het bericht is verdwenen, staat de naam van de verbonden laptop linksboven in het scherm en staat er in het verbindingsgebied het pictogram van de Bluetooth-verbinding.

- Wanneer de laptop gegevens downloadt, draait de voortgangsindicator rond in het verbindingsgebied.

De Bluetooth-verbinding blijft openstaan totdat de download is voltooid. Nadat de download is voltooid, worden de gegevens door het systeem van de monitor gewist en wordt de verbinding met de laptop verbroken.

- Herhaal dit zo nodig of raak **Annuleren** aan om het scherm voor de Bluetooth-verbinding te sluiten.

De naam van een apparaat wijzigen (alleen van toepassing op standaard Bluetooth)

U kunt de systeemnaam of algemene naam van een gekoppeld apparaat wijzigen in een specifieke naam.

- Selecteer de pijlknop rechts van de naam van het apparaat die u wilt bewerken in de *lijst van Bluetooth-apparaten*.

Raak het toetsenbordpictogram aan in het veld *Name this connection*: (Geef deze verbinding een naam:) en typ de voorkeursnaam van het apparaat.

- Voer de naam in, raak Select (**Selecteren**) op het toetsenbordscherm aan en raak vervolgens Save (**Opslaan**) aan.

De nieuwe naam wordt weergegeven in de lijst van gekoppelde *Bluetooth-apparaten*.

Bluetooth Low Energy (BLE) workflow

Gebruik het Welch Allyn Product Configuration Tool (versie 1.9.0 of hoger) om de BLE-verbinding (Bluetooth Low Energy) toe te staan en in te schakelen, en om het configuratiebestand Connex Spot Monitor (Spot-monitor) bij te werken.

Raadpleeg 'Advanced Settings' (Geavanceerde instellingen) in de servicehandleiding voor instructies over het toestaan van de Bluetooth Low Energy-configuratie.

1. Schakel de Connex Spot Monitor in.
2. Open de mobiele toepassing op het apparaat. Er verschijnt een lijst met apparaten voor vitale functies.
3. Selecteer het apparaat voor vitale functies in de mobiele toepassing. Als dit de eerste keer is dat u het mobiele apparaat met de Connex Spot Monitor (Spot-monitor) verbindt of als "Requiring pairing confirmation" ("Bevestiging van koppeling vereist") is ingeschakeld:
 - a. Het verzoek tot koppeling met Bluetooth wordt weergegeven: "WACSM... would like to pair with your ..." ("WACSM... wil koppelen met uw...")
 - b. Koppel het apparaat aan de Connex Spot Monitor (Spot-monitor) door Select (**Selecteren**) aan te raken op de Connex Spot Monitor (Spot-monitor) na de melding: "A Bluetooth® Low Energy device is attempting to connect" ("Een Bluetooth® Low Energy-apparaat probeert verbinding te maken")
 - c. Raak in het bevestigingsscherm voor het koppelen **Pair** (Koppelen) aan in de mobiele toepassing.

Het startscherm van de mobiele toepassing wordt weergegeven.

De datum en tijd instellen

Afhankelijk van de configuratie van uw instelling kan het zijn dat de datum en tijd al zijn ingesteld. Als de tijd al is ingesteld in de netwerkconfiguratie, geldt de netwerktijd boven elke handmatig ingestelde tijd.

1. Raak het tabblad **Settings** (Instellingen) aan.
2. Druk op het verticale tabblad Date/Time (**Datum/tijd**).
3. Gebruik ▲ en ▼ of het toetsenblok om de datum en tijd in te stellen.



OPMERKING De datum en tijd van opgeslagen patiëntmetingen worden aangepast wanneer u de instellingen voor datum en tijd wijzigt.

De taal wijzigen

In het hoofdstuk "Geavanceerde instellingen" van de *servicehandleiding* leest u hoe u de taal kunt wijzigen.

De monitor uitschakelen

Als u de monitor uitschakelt via , worden patiëntmetingen maximaal 24 uur in het monitorgeheugen bewaard. Deze opgeslagen metingen kunnen worden opgeroepen of elektronisch naar het netwerk worden verzonden. Als u de monitor op deze manier uitschakelt, blijven bovendien alle door u gewijzigde en opgeslagen configuratie-instellingen behouden wanneer het apparaat de volgende keer wordt opgestart.



1. Druk op .

Als er een software-update beschikbaar is, verschijnt er een systeembericht met de vraag of u de software wilt bijwerken.

2. Raak **Selecteren** aan als u de software wilt bijwerken.
3. Als er geen systeembericht wordt weergegeven, verschijnt een dialoogvenster met opties.
 - Afmelden (als u zich met een arts-ID hebt aangemeld)
 - Uitschakelen
 - Slaapmodus
 - Annuleren
4. Raak een van de opties aan.

De monitor meldt u af als arts zodat een andere arts zich kan aanmelden, wordt uitgeschakeld, wordt in de slaapmodus gezet of keert terug naar het vorige scherm, afhankelijk van de optie die u kiest. De batterij wordt ook in de slaapmodus opgeladen.

De monitor resetten

1. Als de monitor niet meer werkt, houdt u de knop  linksonder op de monitor, ingedrukt om de monitor te resetten.
2. Wanneer een bericht verschijnt met de opties Uitschakelen, Spaarstand en Annuleren, blijft u  ingedrukt houden.

Er wordt nu een reset van de monitor uitgevoerd.



LET OP! Druk de knop  kort in om de monitor uit te schakelen wanneer deze normaal functioneert. Als u de knop te lang ingedrukt houdt, kunnen patiëntgegevens en configuratie-instellingen verloren gaan. Zie "De monitor uitschakelen" om de monitor uit te schakelen.

Slaapmodus

Na een instelbare tijdsduur schakelt de monitor over op de slaapmodus. Voor verschillende soorten inactiviteit gelden verschillende tijdsduren:

- De ingestelde tijdsduur is verlopen sinds de laatste scherm aanraking.
- De sensormodules worden niet gebruikt om vitale functies vast te leggen.
- De monitor heeft geen actief alarm.

De monitor schakelt niet over op de slaapmodus wanneer het profiel Intervallen is geselecteerd.

In de volgende drie situaties wordt de monitor uit slaapmodus gehaald:

- De aan/uit-knop wordt ingedrukt.
- Er wordt op het scherm getikt.
- Er treedt een alarm op.

Slaapmodus inschakelen

1. Druk op .
2. Als er geen systeembericht wordt weergegeven, verschijnt een dialoogvenster met opties.
 - Afmelden (als u zich met een Clinicus-ID hebt aangemeld)

- Uitschakelen
 - Slaapmodus
 - Annuleren
3. Raak **Sleep (Slaapmodus)** aan.
Slaapmodus wordt ingeschakeld.

Slaapmodus verlaten

1. Druk op  of tik op het scherm.
(Als uw instelling voor een aanmeldformaat heeft gekozen, wordt het dialogvenster Login (Aanmelden) weergegeven.)
2. Als u de huidige gebruiker bent en een instellingsspecifiek inlogvenster is ingesteld, kunt u via de scanner of het toetsenblok uw ID en wachtwoord invoeren.

Als u zich opnieuw aanmeldt bij de monitor, keert de monitor terug naar het scherm dat eerder werd weergegeven, met de context van de patiënt en eventuele eerder vastgelegde vitale functies.
3. Als u een nieuwe gebruiker bent, kunt u via de barcodescanner of het toetsenblok uw ID en wachtwoord invoeren.

Inlogmethodes

U kunt zich op twee manieren bij de monitor aanmelden:

- U kunt zich aanmelden op het inlogscherm als uw instelling een eigen inlogpagina heeft.
- U kunt zich aanmelden op het tabblad Clinicus als uw instelling geen eigen inlogpagina heeft.

Aanmelden via het inlogscherm

1. Voer in de betreffende velden uw ID en wachtwoord in via het toetsenbord, de barcodescanner of de RFID-lezer en druk vervolgens op **Sign in (Aanmelden)**.

Het scherm Profile selection (Profielselectie), wordt actief en bevat één tot drie profielen.

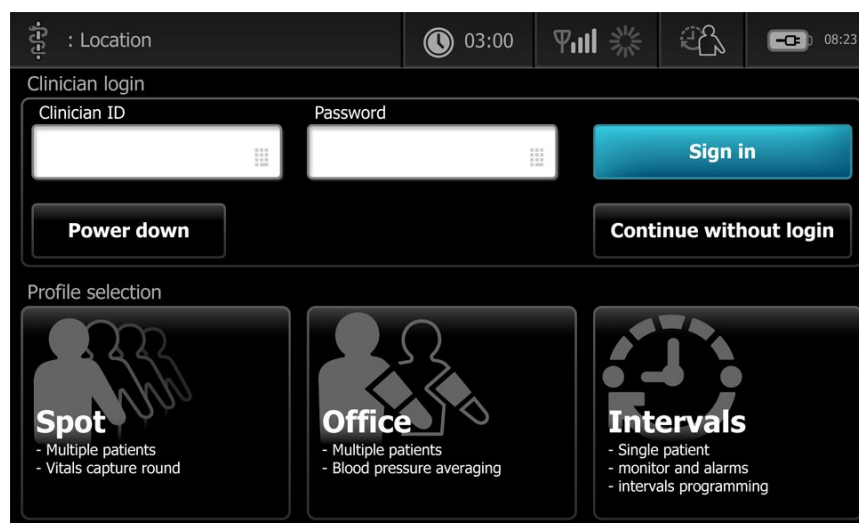

2. Selecteer het gewenste profiel uit de profielen die voor uw machtigingsniveau worden weergegeven.

Het tabblad Home (Start) van het gekozen profiel wordt weergegeven.

Aanmelden via het tabblad Clinicus

1. Druk op de tabbladen **Settings** > **Clinicus**.
2. Voer in de betreffende velden uw ID en wachtwoord in via het toetsenbord, de barcodescanner of de RFID-lezer en druk vervolgens op **Sign in** (Aanmelden).

De clinicus-ID verschijnt in het veld Clinicus-ID op dit tabblad en in het gedeelte Status op het tabblad Home.

Gebruik een barcodescanner of RFID-lezer

U kunt ID-gegevens in de monitor invoeren door de barcode van een patiënt of arts te scannen of door de monitor RFID-badges te laten aflezen. Met de barcodescanner (scanner) en RFID-lezer kunnen lineaire en tweedimensionale barcodes worden gescand.

Volg de bij de scanner of RFID-lezer meegeleverde instructies om de scanner of lezer aan de monitor te bevestigen, als u dat nog niet eerder hebt gedaan.



OPMERKING Raadpleeg de gebruiksaanwijzing van de fabrikant om de modus USB Com Emulation (USB-Com-emulatie) op de scanner of RFID-lezer in te stellen. Controleer of uw instelling de juiste EMR-versie gebruikt.

1. Haal de scanner of RFID-lezer uit de houder.
2. Houd de scanner of RFID-lezer op ongeveer 15,4 cm van de barcode of RFID-badge en knijp in de trekker of druk op de knop, zodat het licht van de scanner of RFID-lezer op de barcode of RFID-badge valt.

Wanneer de scanner of RFID-lezer een barcode of RFID-badge heeft gelezen en eventuele vereiste zoekopdrachten voor een overeenkomende ID op het apparaat of in een extern hostsysteem zijn voltooid, wordt de ID in het beoogde gedeelte (Patient frame (Kader patiënt), gegevensveld, of het gedeelte Device Status (Apparaatstatus)) weergegeven. Zie de extra opmerkingen hieronder.

Als het lezen van de barcode of RFID-badge door de scanner of RFID-lezer moeizaam gaat, past u langzaam de afstand en hoek tussen de scanner of RFID-lezer en de barcode of RFID-badge aan met de trekker of knop op de scanner of RFID-lezer ingedrukt. Als het lezen nog steeds moeizaam gaat, dient u te controleren of de barcode of RFID-badge zo vlak mogelijk is.



OPMERKING U kunt de barcode van een patiënt scannen vanaf het tabblad Home (Start). De gescande ID wordt in het Patient frame (Kader patiënt) op het tabblad Home (Start) weergegeven.



OPMERKING Als u een arts-ID scant wanneer het deelvenster Clinician ID (Arts-ID) is geopend, wordt de gescande ID in de sectie Clinician ID (Arts-ID) van het gedeelte Device Status (Apparaatstatus) geplaatst. Raak **OK** aan om terug te keren naar het tabblad Home (Start) en om patiëntmetingen te starten.

Profielen

De monitor biedt meerdere profielen, waaronder Spot (Steekproef), Office (Kantoor) en Intervals (Intervallen).



OPMERKING Uw model omvat mogelijk niet al deze functies.

Het profiel Spot

Het profiel Spot is geoptimaliseerd voor het vastleggen van vitale functies, het snel vastleggen van vitale functies van meerdere patiënten met aangepaste en aanvullende parameters, het aanmelden op een instellingsspecifieke inlogpagina en het weergeven van een overzicht van meerdere patiënten.

Op het tabblad Home (Start) van het profiel Spot worden de volgende parameters en functies weergegeven:

- NIBD
- Puls waarde
- Ademhalingsfrequentie
- Temperatuur
- SpO2
- Aangepaste scores
- Aanvullende parameters
- Wifi- en ethernetverbindingen

U kunt configureerbare parameters in het profiel Spot openen door op het tabblad Home (Start) de betreffende parameter aan te raken.

Clinician name : Location		03:00	Signal strength, Sun icon, People icon		Battery (50%)
PATIENT NAME Barker-Scotch, David A.		TYPE : Adult D.o.B : 12/14/1998	PATIENT ID 00993369000		
NIBP 111/62 SYS/DIA mmHg (MAP) SOURCE : SureBP		START	PULSE RATE 63 ♥/MIN : SpO2		
SpO2 100 % (PI 19.3)			RR 16 BPM : SpO2		
TEMPERATURE 98.3 °F (36.8°C)					
Ht 76 in	Wt 160.2 lbs	P 2	BMI 23.4	Clear Save	
Home		Patient		Review Settings	

Het profiel Kantoor

Het profiel Office (Kantoor) is geoptimaliseerd voor de ambulante registratie van vitale functies bij externe patiënten en biedt optionele Bluetooth-functionaliteit.

Op het tabblad Home (Start) van het profiel Office (Kantoor) worden de volgende parameters en functies weergegeven:

- NIBD
- Puls waarde

- Temperatuur
- SpO2
- Ademhalingsfrequentie
- BMI
- Lengte, gewicht, pijn
- USB- en Bluetooth-aansluitingen

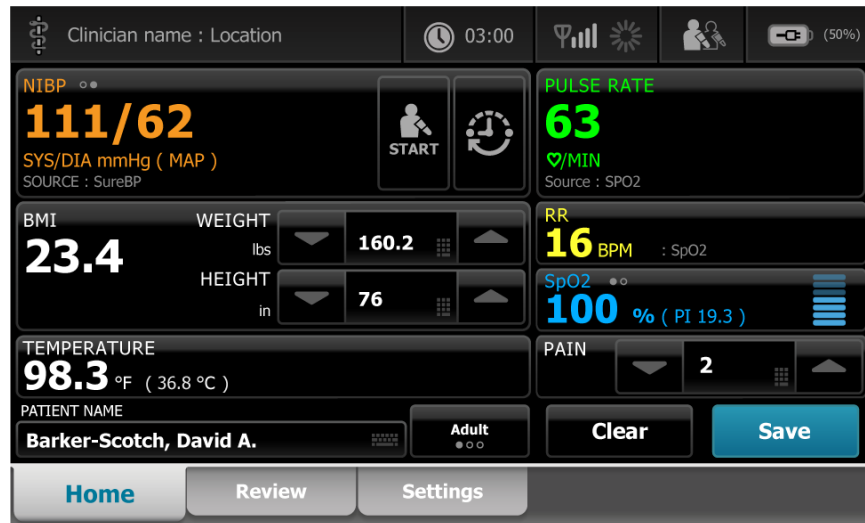

Het profiel Intervallen

Het profiel Intervals (Intervallen) is geoptimaliseerd voor episodische intervalbewaking van één patiënt, zonder toezicht, met patiëntanalyse en alarmen voor één patiënt.

Op het tabblad Home (Start) van het profiel Intervals (Intervallen) worden de volgende parameters en functies weergegeven:

- NIBD
- Puls waarde
- Ademhalingsfrequentie
- Temperatuur
- SpO2
- Alarmen
- Aangepaste scores
- Aanvullende parameters
- Wifi- en ethernetverbindingen

U kunt configureerbare parameters in het profiel Intervals (Intervallen) openen door op het tabblad Home (Start) de betreffende parameter aan te raken.

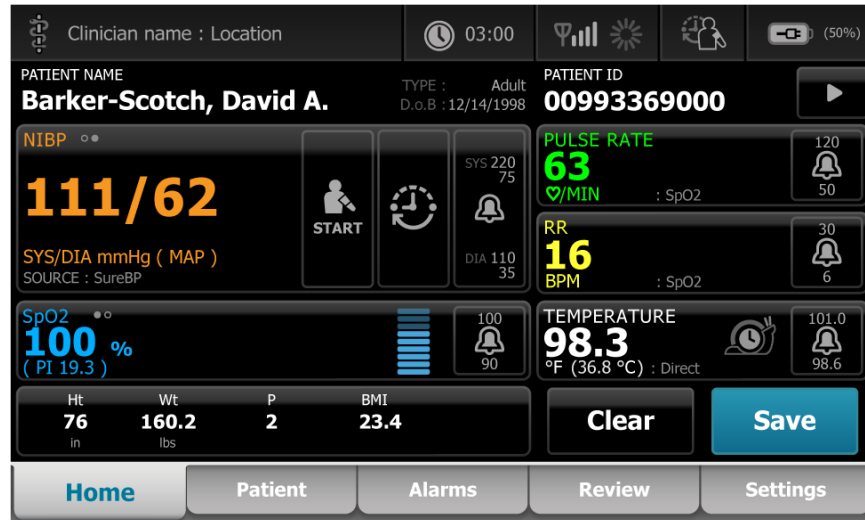

Vergelijking van profielfuncties

De monitor biedt meerdere profielen, waaronder Spot (Steekproef), Office (Kantoor) en Intervals (Intervallen).



OPMERKING Uw model omvat mogelijk niet al deze functies.

Vergelijking van profielfuncties

In de volgende tabel worden de functies van de profielen met elkaar vergeleken.

Functie	Spot	Kantoor	Intervallen
Instelling voor intervaltiming configureren en gebruiken		X	X
Alarmgrenzen in de gaten houden en configureren			X
Fysiologische alarmen in de gaten houden en hierop reageren			X
Tabblad Alarmen openen			X
NIBD-, SpO2-, ademhalingsnelheid-, temperatuur- en pulswaardemetingen uitvoeren	X	X	X
Patiënttype (volwassene, kind, pasgeborene) wijzigen	X	X	X

Functie	Spot	Kantoor	Intervallen
Handmatige parameters (lengte, gewicht, pijn, ademhaling, temperatuur en BMI) bekijken en invoeren ¹	X	X	X
Momenteel weergegeven gegevens opslaan in apparaatgeheugen	X	X	X
Patiëntgegevens opslaan	X	X	X
Patiëntgegevens analyseren	X	X	X
Tabblad Patiënten openen			X
Tabblad Doornemen openen	X	X	X
Tabblad Instellingen openen	X	X	X

¹Braun IR-thermometers die specifiek voor de monitor zijn geconfigureerd, sturen temperatuurgegevens automatisch door naar het kader Temperatuur. U kunt de temperatuur handmatig invoeren als u de temperatuur van een patiënt opneemt met een thermometer die niet op de monitor is aangesloten en als u temperatuur hebt geselecteerd als een van de vier handmatige parameters voor weergave.

Een profiel selecteren op de inlogpagina

Als uw instelling een instellingsspecifieke inlogpagina heeft ingesteld voor de Connex Spot Monitors, verschijnt bij het opstarten van de monitor het inlogscherf.

- Meld u aan bij de monitor.
Het selectiescherf Profile (Profiel) wordt weergegeven met maximaal drie profielen.
- Raak het gewenste profiel aan.
Het tabblad Home (Start) van het gekozen profiel wordt weergegeven.

Als u van profiel wisselt tijdens het vastleggen van patiëntmetingen of wanneer niet-opgeslagen patiëntmetingen worden weergegeven, worden de metingen verwijderd.











Van profiel wisselen

- Raak het tabblad **Settings** (Instellingen) aan.
- Raak het verticale tabblad **Profielen** (Profielen) aan.
- Raak het gewenste profiel aan.
- Raak het tabblad **Home** (Start) aan om naar het scherm *Home* (Start) te gaan en het gekozen profiel te gebruiken.

Tijdens het vastleggen van patiëntmetingen of wanneer niet-opgeslagen patiëntmetingen worden weergegeven, dient u niet van profiel te wisselen. Als het profiel wordt gewijzigd, worden alle meetgegevens van het apparaat verwijderd en worden intervallen gestopt.

Algemene schermfuncties

Het scherm bevat veel parameterelden waarin u gegevens kunt invoeren. Raak een pictogram aan om de betreffende functie uit te voeren.

Pictogram	Beschrijving
	Numeriek toetsenblok: voor de invoer van numerieke gegevens.
	Alfanumeriek toetsenbord: voor de invoer van alfanumerieke gegevens.
	Shift-toets: hiermee voert u de volgende letter die u aanraakt als hoofdletter in.
	Gegevensveld: voor de invoer van gegevens.
	Terug-toets: hiermee wist u de ingevoerde gegevens van rechts naar links.
	Volgende-toets: hiermee legt u de ingevoerde gegevens vast, wist u het gegevensveld en gaat u door naar het volgende veld voor gegevensinvoer.
	OK-toets: hiermee legt u de ingevoerde gegevens vast en sluit u het toetsenblok of toetsenbord dat u voor de invoer van gegevens hebt gebruikt.
	Annuleren-toets: hiermee sluit u het toetsenblok of toetsenbord zonder dat er gegevens worden opgeslagen.
	Alfa-toets: met deze toets, linksboven, keert u terug naar het standaardtoetsenbord met letters.
	Symbooltoets: met deze toets, linksboven, gaat u van het standaardtoetsenbord met letters naar het toetsenbord met symbolen en speciale tekens.
	Toets voor diakritische tekens: met deze toets, linksboven, gaat u van het standaardtoetsenbord met letters naar het toetsenbord met diakritische tekens voor de geselecteerde taal.

Primaire schermen

De monitor heeft primaire schermen en popup-schermen.

De primaire schermen bestaan uit drie gedeeltes:



Onderdee	Beschrijving
1 Status	Het gedeelte Status bevindt zich boven aan het scherm en biedt informatie over systeemfuncties.
2 Inhoud	De informatie in het gedeelte Inhoud varieert, afhankelijk van het primaire, of algemene, navigatietabblad dat u onder aan het scherm hebt geselecteerd. Het gedeelte Inhoud kan ook verticale tabbladen bevatten, aan de linkerkant van het scherm. Welke tabbladen dat zijn, is afhankelijk van het primaire navigatietabblad dat u hebt geselecteerd. In dit gedeelte kan ook een overzicht worden weergegeven van de actuele metingen van vitale functies.
3 Primaire navigatie	Onder aan het scherm worden de primaire navigatietabbladen weergegeven die horen bij het door u gekozen profiel.

Batterijstatus

De batterijstatusindicator geeft de laadstatus van de batterij weer.

De batterijstatus wordt rechtsboven op het monitorscherm met pictogrammen aangegeven. Er zijn meerdere situaties mogelijk:

- De monitor is aangesloten op een stopcontact en de batterij wordt opgeladen of is volledig opgeladen. De geschatte oplaadsnelheid wordt weergegeven als een percentage van de capaciteit.
- De monitor is niet aangesloten op een stopcontact en werkt op batterijvoeding. De geschatte resterende gebruiksduur van alle batterijen in de monitor en de standaard wordt weergegeven met één tot vier balkjes en in uur/ minuten.
- De monitor is aangesloten op een stopcontact, maar de batterij bevat geen lading of is niet geplaatst.

Balkjes Beschrijving

4	Werkt op de batterij, batterijlading is hoog; 76% - 100%; weergave resterende tijd (UU:MM)
3	Werkt op de batterij, batterijlading is middelhoog; 51% - 75%; weergave resterende tijd (UU:MM)
2	Werkt op de batterij, batterijlading is laag; 26% - 50%; weergave resterende tijd (UU:MM)
1	Werkt op de batterij, batterijlading is zeer laag; 11% - 25%; weergave resterende tijd (UU:MM)

Wanneer de batterij niet wordt opgeladen en de voeding opraakt, wordt een oranje alarm met zeer lage prioriteit weergegeven in het gedeelte Status.



OPMERKING Houd de resterende batterijlading in de batterijstatusindicator in de gaten en sluit de monitor zo snel mogelijk aan op een stopcontact.

Als het alarm met lage prioriteit wordt verwijderd of als u geen actie onderneemt om de batterij op te laden, worden een rood alarm met hoge prioriteit en een geluidssignaal weergegeven wanneer de batterij bijna leeg is. Sluit de monitor onmiddellijk aan op een stopcontact om te voorkomen dat deze wordt uitgeschakeld.

Alarm- en informatieberichten

In het gedeelte Apparaatstatus worden alarm- en informatieberichten weergegeven die tijdelijk zijn of alleen worden weergegeven zolang de toestand waarop het bericht betrekking heeft, van toepassing is. Alarm- of informatieberichten kunnen ook bedieningselementen of reacties bevatten die u kunt gebruiken om alarm- en informatieberichten te beheren.

Wanneer de monitor een alarmtoestand detecteert, begint het kader met de vitale functie waarop het alarm betrekking heeft te knippen en wordt een alarmbericht weergegeven. Wanneer meerdere alarmen tegelijk optreden, wordt het bericht met de hoogste prioriteit als eerste weergegeven. U kunt door de alarmberichten bladeren door de wisselknop voor meerdere alarmen aan te raken.

In informatieberichten wordt u gevraagd op een specifieke manier met de monitor te communiceren of wordt informatie gegeven waarvoor geen actie vereist is. U kunt een informatiebericht verwijderen door het bedieningselement te selecteren dat aan het bericht is gekoppeld of door te wachten totdat het bericht verdwijnt.

Schermsgrendelingsmodus

Wanneer het scherm is vergrendeld, kunnen geen patiëntgegevens worden weergegeven en kunnen geen gegevens worden ingevoerd, wat nuttig kan zijn wanneer het scherm wordt gereinigd.

Het scherm wordt vergrendeld bij een van de volgende gebeurtenissen:

- U raakt **Display lock (Vergrendeling display)** aan.
- Er is geen interactie met de monitor

Het scherm vergrendelen

Volg deze stappen als u het scherm wilt vergrendelen, zodat u het scherm kunt aanraken zonder de bedieningselementen te activeren.

1. Raak het batterijpictogram in het gedeelte Status aan of raak het tabblad **Instellingen** aan.
2. Raak het verticale tabblad **Apparaat** aan.
3. Raak **Display lock (Vergrendeling display)** aan.

Het scherm kan ook zo worden geconfigureerd dat het na een vooraf ingestelde periode van inactiviteit automatisch wordt vergrendeld. Zie "Configuratie-instellingen" voor verdere instructies.

Het scherm ontgrendelen

Volg de onderstaande stappen als voor uw locatie een inlogpagina voor aanmelding met een arts-ID is geconfigureerd. Als dat niet het geval is, raakt u het vergrendelingspictogram aan om het scherm te ontgrendelen.

1. Voer uw ID en wachtwoord in via de barcodescanner of het toetsenblok.
2. Volg de instructies op het scherm om het scherm te ontgrendelen.

U meldt u aan bij het apparaat aan door uw ID en wachtwoord te scannen of handmatig in te voeren. Wanneer u zich probeert aan te melden op het apparaat, wordt er een dialoogvenster weergegeven: "Would you like to log the current user, XXX, out?" ("Wilt u de huidige gebruiker, XXX, uitloggen?")

Als u No (Nee) selecteert, blijft de eerste gebruiker aangemeld. Als u OK selecteert wordt de vorige gebruiker afgemeld, wordt u aangemeld en gaat u naar het tabblad Home (Start).

Handmatige invoer en andere factoren voor parameters

U kunt parameters handmatig wijzigen door een andere parameterwaarde te selecteren of door een specifieke waarde in te voeren in een popup-scherm.

Een parameter eenheid wijzigen

Een geautoriseerde persoon kan de meeteenheden voor NIBP-middelingsprogramma of temperatuur wijzigen via het tabblad Advanced settings (Geavanceerde instellingen) > Parameters.

1. Open de Advanced settings (Geavanceerde instellingen).
 - a. Raak het tabblad **Settings** (Instellingen) aan.
 - b. Raak het tabblad Advanced (**Geavanceerd**) aan.
 - c. Voer uw wachtwoord in en raak **OK** aan.

Het tabblad General (Algemeen) wordt weergegeven.

2. Raak het tabblad **Parameters** aan.

Voor NIBP-middelingsprogramma gebruikt u het vervolgkeuzemenu om mmHg of kPa te selecteren. Gebruik voor de temperatuur het vervolgkeuzemenu om °F of °C te selecteren.

Handmatig wijzigingen in een kader aanbrengen

1. Raak een kader aan, bijvoorbeeld **NIBP**, en houd het ingedrukt.
Het scherm Modifiers (Andere factoren) wordt weergegeven.
2. Voer de waarde voor de parameter handmatig in door het toetsenbordpictogram in het veld voor handmatige invoer aan te raken. Raak vervolgens Select (**Selecteren**) op het toetsenbord aan.
3. Nadat alle factoren zijn voltooid, raakt u **OK** aan
4. Raak Save (**Opslaan**) aan om de meting op te slaan.

Popup-schermen

Wanneer een popup-scherm verschijnt, hebt u geen toegang tot de knoppen en bedieningselementen in het achterliggende scherm. Het achterliggende scherm wordt pas actief nadat de in het popup-scherm beschreven actie is voltooid of, indien mogelijk, actief is verwijderd of geannuleerd.

Er zijn gevallen waarin meerdere popup-schermen over elkaar heen worden weergegeven. In deze gevallen is alleen het bovenste popup-scherm toegankelijk. Het volgende popup-scherm wordt pas actief nadat de in het bovenste popup-scherm beschreven actie is voltooid of, indien mogelijk, actief is verwijderd of geannuleerd.

Navigatie

De monitor kent vier manieren om te navigeren:

- Primaire tabbladen
- Verticale tabbladen
- Opdrachtknoppen
- Snelkoppelingen

Primaire tabbladen

Met de primaire tabbladen onder aan het scherm kunt u tussen tabbladen schakelen en de bedieningselementen in het inhoudgedeelte op de monitor wijzigen. Welke tabbladen beschikbaar zijn, is afhankelijk van het profiel dat u kiest. Welke informatie op het scherm wordt weergegeven, is afhankelijk van het tabblad dat u kiest. De volgende vijf primaire tabbladen zijn beschikbaar:

- Home (Start)
- Patient (Patiënt)
- Alarms (Alarmen)
- Review (Doornemen)
- Settings (Instellingen)

Verticale tabbladen

Met de verticale tabbladen aan de linkerkant van het scherm kunt u naar aanvullende gedeelten van een primair tabblad navigeren. Welke verticale tabbladen worden weergegeven is afhankelijk van het primaire tabblad dat u hebt gekozen.

Opdrachtknoppen

Met de opdrachtknoppen, zoals de knop Start Intervals (Intervallen starten), kunt u navigeren en acties uitvoeren.

Snelkoppelingen

Snelkoppelingen zijn een efficiënt navigatiemiddel. Als u bijvoorbeeld het batterijgedeelte in de statusbalk aanraakt, kunt u naar Settings (Instellingen) [**Settings > Device**] (Instellingen > Apparaten) navigeren, of als u het klokgedeelte in de statusbalk aanraakt kunt u naar Settings (Instellingen) [**Settings > Date/Time**] (Instellingen > Datum/tijd) navigeren en meer informatie over dat deel van de monitor weergeven.

Het tabblad Home

Op het tabblad Home (Start) wordt informatie over de patiënt weergegeven:

- Gedeelte Status, waaronder de alarmstatus en de batterijstatus
- Gedeelte Patient (Patiënt), waaronder naam en ID
- NIBP (NIBD)
- SpO2
- Ademhalingssnelheid
- Pulse rate (Pulswaarde)
- Temperature (Temperatuur)
- Aangepaste scores (extra parameters/vroegtijdige signaleringsscores)
- Gedeelte Action (Actie), waaronder Clear (Wissen) en Save (Opslaan)

Het tabblad Patiënt

Het tabblad Patient (Patiënt) kan het scherm Patient Summary (Samenvatting patiënt) of de Patient List (Patiëntenlijst) bevatten.

- Patient name (Naam patiënt)
- Patient location (Locatie patiënt)
- Patiënt-ID
- Patient type (Type patiënt)
- Het gedeelte Action (Actie), met de knoppen OK en Clear (Wissen)

Het tabblad Alarmen

Het tabblad Alarms (Alarmen) bevat verticale tabbladen:

- General (Algemeen)
- NIBP (NIBD)
- Pulse rate (Pulswaarde)
- SpO2
- Ademhalingssnelheid
- Temperature (Temperatuur)

Het tabblad General (Algemeen) bevat bedieningselementen om alarmgrenzen in te stellen, het volume en de audio te regelen en alarmen te resetten.

Het tabblad Doornemen

Op het tabblad Review (Doornemen) worden patiëntgegevens weergegeven die eerder zijn vastgelegd. U kunt de gegevens van één patiënt of van meerdere patiënten bekijken. Op het tabblad Review (Doornemen) worden kernparameters, aangepaste parameters en bedieningselementen weergegeven:

- Patient name (Naam patiënt)
- Date / Time (Datum / Tijd)
- Belangrijkste vitale functies
- Aangepaste parameters
- Bedieningselementen, waaronder View (Beeld), Send (Verzenden) en Delete (Verwijderen)

Het tabblad Instellingen

Op het tabblad Settings (Instellingen) kunt u bepaalde apparaatfuncties bewerken. Dit gedeelte bevat enkele verticale tabbladen voor navigatie:

- Intervals (Intervallen)
- Profiles (Profielen)
- Device (Apparaat)
- Date / Time (Datum / Tijd)
- Clinician (Arts)
- Advanced (Geavanceerd; dit verticale tabblad is beveiligd met een wachtwoord en alleen beschikbaar voor bevoegd personeel)

Helderheid scherm aanpassen

Het scherm kan op tien helderheidsniveaus worden ingesteld. Pas de helderheid van het scherm aan op het tabblad Apparaat in Instellingen.

1. Raak op het tabblad Instellingen de knop **Apparaat** aan.
2. In het gedeelte Helderheid kunt u met de knoppen ▲ en ▼ de helderheid van het scherm vergroten of verkleinen.

Beheer van patiëntgegevens

Patiëntgegevens worden beheerd op het tabblad Patient (Patiënt).



Op het tabblad Patient (Patiënt) kunt u het volgende doen:

- Een patiënt-ID scannen met de barcodescanner en een patiënt van een extern hostsysteem ophalen
- Een patiënt zoeken en ophalen van een extern hostsysteem
- Aanvullende patiëntgegevens invoeren
- Een nieuwe patiënt toevoegen
- Lijst ophalen



WAARSCHUWING Risico op letsel bij de patiënt. Sla tussen twee patiënten door de metingen op en wis het scherm om de integriteit van de gegevens en de vertrouwelijkheid van patiënten te waarborgen.



WAARSCHUWING Controleer de identiteit van de patiënt op de monitor na handmatige invoer of invoer via een barcode en voordat u patiëntenrecords opslaat of overdraagt. Nalatigheid bij de identificatie van de juiste patiënt kan tot letsel bij de patiënt leiden.

Patiëntgegevens laden met een scanner of RFID-lezer

U kunt een scanner of RFID-lezer gebruiken om bestaande patiëntenrecords te doorzoeken en overeenkomende patiëntnamen in het ADT-systeem te vinden.



OPMERKING Als de monitor op het netwerk is aangesloten, kan een monitor een patiëntnaam ontvangen uit de patiëntenrecords die aan een gescand ID-nummer gekoppeld zijn.



WAARSCHUWING Risico op letsel bij de patiënt. Controleer de identiteit van de patiënt op de monitor na handmatige invoer of invoer via een barcode en voordat u patiëntenrecords afdrukt of verzendt. Nalatigheid bij de identificatie van de juiste patiënt kan tot letsel bij de patiënt leiden.

1. Controleer of u zich op het tabblad Home (Start) bevindt.
2. Scan de barcode van de patiënt met een scanner of RFID-lezer.

De Patient ID (Patiënt-ID) wordt in het kader Patient (Patiënt) weergegeven.

Als er geen scanner of RFID-lezer beschikbaar is of deze niet functioneel is, voert u de patiëntgegevens handmatig in met behulp van het toetsenbord op het scherm.

Een patiënt toevoegen



OPMERKING Deze optie is beschikbaar in de profielen Spot en Intervals (Intervallen).



OPMERKING Als het apparaat is geconfigureerd om patiënten op te halen uit een extern hostsysteem, kunt u patiëntgegevens niet handmatig invoeren.

1. Als de optie voor handmatige invoer van patiënten is ingeschakeld, raakt u het tabblad **Patiënt** aan.
2. Raak **Nieuwe patiënt** aan.
3. Druk in een van de velden op , indien ingeschakeld, en voer de patiëntgegevens in.
4. Raak **Volgende** aan om door de velden met patiëntgegevens te bladeren.



OPMERKING U kunt een barcodescanner gebruiken om een patiënt-ID in het veld Patiënt-ID in te voeren. Druk op  in het veld Patiënt-ID, scan de barcode en druk vervolgens op **Selecteren**.

- Druk op **Selecteren** om de invoer op te slaan en terug te keren naar het tabblad Home (Start).

Een patiënt opzoeken in de patiëntenlijst met behulp van een scanner of RFID-lezer



OPMERKING Deze optie is beschikbaar in de profielen Spot en Intervals (Intervallen).

Raak het tabblad Patient (**Patiënt**) aan of scan de patiënt-ID vanuit het startscherm.

Zodra de patiënt-ID is gescand, wordt het resultaat voor een patiënt-ID uit de patiëntenlijst weergegeven op het tabblad Home (Start).

Patiëntenrecords beheren

U kunt patiëntenrecords naar het netwerk verzenden of verwijderen.

- Druk op het tabblad **Doornemen**.

Patient	Date / Time	NIBP	Temp	PR	SpO2	RR	Score
677883	26/02 16:07			92	93		
677883	26/02 16:07	129/80		91	92		
677883	26/02 16:05	134/91	99.0	84			
677883	26/02 15:58		93.7	85	96	21	
	26/02 15:57	145/92		80	95	21	



OPMERKING Metingen die een fysiologisch alarm hebben geactiveerd, worden met een kleur gemarkeerd.



OPMERKING Als uw apparaat is geconfigureerd voor aangepaste scores, wordt een kolom voor vroegtijdige signaleringsscores (*Score*) weergegeven.

- Selecteer patiënten door het selectievakje naast de betreffende naam aan te raken.
- Druk op **Send Verzenden** om de records naar het netwerk te verzenden, of druk op **Delete Verwijderen** om de records definitief te verwijderen.



LET OP! Controleer op de monitor de identiteit van de patiënt die u handmatig of via een barcode hebt ingevoerd alvorens patiëntenrecords te verzenden.



OPMERKING Het pictogram  geeft aan dat de records naar het netwerk zijn verzonden.



OPMERKING U kunt bepaalde profielen en instellingen configureren om metingen automatisch naar het netwerk te verzenden.



OPMERKING Patiëntmetingen die ouder zijn dan 24 uur worden automatisch verwijderd van het tabblad Doornemen.



OPMERKING De datum- en tijdmarteringen op opgeslagen patiëntmetingen worden aangepast in reactie op nieuwe datum- en tijdinstellingen.

Andere factoren

Via het tabblad Modifiers (Andere factoren) kunt u aanvullende informatie met betrekking tot huidige metingen invoeren.

Andere factoren instellen

1. Houd de gewenste parameter ingedrukt op het tabblad Home (Start).
Het scherm Modifiers (Andere factoren) wordt weergegeven.
2. Raak de gewenste parameter aan op het scherm Modifiers (Andere factoren) en gebruik het toetsenblok voor handmatige invoer van: NIBP-middelingsprogramma, SpO2, puls waarde, RR, temperatuur of extra parameters.
3. Raak **Selecteren** (Selecteren) aan om de invoer te accepteren.
4. Raak Select (**Selecteren**) aan om de wijzigingen te accepteren en terug te keren naar het tabblad Home (Start), of raak Cancel (**Annuleren**) aan om alle invoer te verwijderen.

De instellingen voor Modifiers (Andere factoren) worden gewist wanneer het apparaat uit- en weer in wordt geschakeld, wanneer u het tabblad Home (Start) wist of opslaat, en wanneer u een nieuwe patiënt selecteert.

Patiëntenlijst

Op het scherm Patient List (Patiëntenlijst) kunt u het volgende doen:

- Een patiënt-ID scannen met de barcodescanner en een patiënt van een extern hostsysteem ophalen
- Een patiënt zoeken en ophalen van een extern hostsysteem
- Aanvullende patiëntgegevens invoeren
- Een nieuwe patiënt toevoegen
- Lijst ophalen



WAARSCHUWING Risico op letsel bij de patiënt. Controleer de identiteit van de patiënt op de monitor na handmatige invoer of invoer via een barcode en voordat u patiëntenrecords afdrukt of overbrengt. Nalatigheid bij de identificatie van de juiste patiënt kan tot letsel bij de patiënt leiden.

Een patiënt selecteren

De opties voor het selecteren van eerder opgeslagen patiënten op het tabblad List (Lijst) verschillen op basis van de volgende voorwaarden:

- Actief profiel
- Vastgelegde patiëntcontext
- Verbinding met een netwerk
- Verbinding met een centraal station

Op basis van de gepresenteerde vetgedrukte tekst, volgt u de onderstaande stappen die van toepassing zijn op uw patiënt en het apparaat.

1. **In alle profielen, behalve Kantoor, wanneer er geen patiëntcontext is vastgelegd op het apparaat:**

- a. Raak het tabblad **Patiënt** aan.

Het scherm Patient List (Patiëntenlijst) wordt weergegeven.

- b. Als de monitor is aangesloten op het netwerk, drukt u op **Lijst ophalen** om de patiëntenlijst op het scherm bij te werken.

De monitor haalt de patiëntenlijst op van het netwerk

- c. Raak de patiënt-ID aan (naam, ID-nummer of locatie) die u wilt selecteren of gebruik een scanner of RFID-lezer om de patiënt-ID te scannen.



OPMERKING Patiëntgegevens kunnen in oplopende of aflopende volgorde worden gesorteerd door de eerste rij te selecteren en ▲ of ▼ aan te raken. Als er geen sorteermarkering in een kolom verschijnt, raakt u de kop aan en verschijnt ▲.

- d. Druk op de knop **OK** op het scherm Patient Summary (Samenvatting patiënt).

De identificatie van de geselecteerde patiënt verschijnt op het tabblad Home (Start).



OPMERKING Het scherm Patient Summary (Samenvatting patiënt) kan niet worden bewerkt, maar het type patiënt kan wel worden gewijzigd.



OPMERKING Patiënten kunnen via het zoekveld worden gefilterd door een patiëntidentificatie in te voeren (naam, ID-nummer of locatie).



OPMERKING Indien geconfigureerd, wordt het patiënttype geselecteerd op basis van de geboortedatum van de patiënt die via het netwerk is ontvangen. U kunt het patiënttype handmatig wijzigen door op het scherm Patient Summary (Patiëntoverzicht) te schakelen tussen Volwassene, Kind of Pasgeborene.

2. **In alle profielen, behalve Kantoor, om een eenmalige patiëntcontext vast te leggen:**

- a. Raak het tabblad **Patiënt** aan.

Het tabblad List (Lijst) wordt weergegeven.

- b. Druk op **Nieuwe patiënt** om het scherm Patient Summary (Samenvatting patiënt) weer te geven.



- c. Raak  in een willekeurig veld aan en voer vervolgens patiëntgegevens in of gebruik een scanner om de patiënt-ID te scannen.

- d. Druk op **Vlgd** om door de velden met patiëntgegevens te bladeren.

- e. Druk op **Selecteren** om de invoer op te slaan en terug te keren naar het tabblad Home (Start).

Alarmen

De monitor geeft fysiologische en technische alarmen weer. Fysiologische alarmen treden op wanneer metingen van vitale functies buiten de ingestelde alarmgrenzen vallen. Deze alarmen komen alleen voor in het profiel Intervallen. Technische alarmen treden op in alle profielen.

Als het alarmsysteem is uitgeschakeld, blijft het alarmlogbestand 14 dagen beschikbaar op de monitor.



OPMERKING Zie de *onderhoudshandleiding* voor meer informatie over SpO2- en RRp-alarmtoestandvertragingen.



OPMERKING De drie methoden voor gegevensuitwisseling, USB, ethernet en IEEE 802.11, zijn niet bedoeld voor realtime alarmen.

Overzicht vitale functies

Boven aan het tabblad Alarmen vindt u een overzicht van de belangrijkste vitale functies.

U kunt de parameters voor de belangrijkste vitale functies niet vanuit dit overzicht beheren.

Alarmgrenzen

Standaardalarmgrenzen worden door de medische instelling bepaald en in het configuratiebestand opgenomen. Alleen bevoegd personeel van de instelling kan deze grenzen bewerken.

Herinneringssignaal alarm

Voor alle alarmen wordt een herinneringssignaal weergegeven als het algemene alarmgeluid is gepauzeerd of uitgeschakeld. Het interval van het herinneringssignaal is gelijk aan dat van het bijbehorende alarm.

Alarmtypen

Type	Prioriteit	Kleur	Toon alarmgeluid
• NIBD-, SpO2-, of ademhalingssnelheidsgrens overschreden	Hoog	Rood	10-pulstoon

Type	Prioriteit	Kleur	Toon alarmgeluid
<ul style="list-style-type: none"> • Enkele technische alarmen • Grens van puls waarde overschreden 			
<ul style="list-style-type: none"> • Enkele technische alarmen 	Medium	Oranje	3-pulstoon
<ul style="list-style-type: none"> • Temperatuurgrens overschreden • Enkele technische alarmen 	Laag	Oranje	2-pulstoon of 1-pulstoon

Locaties alarmberichtgeving



WAARSCHUWING Risico op letsel bij de patiënt. Als u vertrouwt op visuele alarmmeldingen, moet u een duidelijke zichtlijn hebben op de monitor en/of het oproepsysteem voor verpleegkundigen. Houd bij het instellen van het volume rekening met het geluidsniveau van de omgeving.



WAARSCHUWING Risico op letsel bij de patiënt. Stel geen extreme waarden in voor de alarmparameters. Wanneer u extreme parameters instelt, kan het alarmsysteem onbruikbaar worden, wat risico op letsel bij de patiënt tot gevolg kan hebben.

Oproep verpleegkundige

Als de kabel van het oproepsysteem voor verpleegkundigen is aangesloten en Oproep verpleegkundige is ingeschakeld, brengt de monitor het oproepsysteem voor verpleegkundigen onmiddellijk op de hoogte wanneer zich een alarm voordoet. De instellingen voor de berichtgeving van Oproep verpleegkundige zijn opgegeven in de configuratie-instellingen.

Het tabblad Home

Berichtgevingen op het tabblad Home

Berichtgeving	Beschrijving
Gedeelte Apparaatstatus	<p>Het gedeelte verandert van kleur en er wordt een bericht weergegeven met een statuspictogram of knop. Als de alarmtoon zich in een pauze-interval bevindt, wordt een afteltimer weergegeven.</p> <p>Als er meerdere alarmen en informatieberichten actief zijn, wordt het alarm met de hoogste prioriteit weergegeven in het gedeelte Apparaatstatus. Als de prioriteit van de alarmen even hoog is, wordt het meest recente alarmbericht weergegeven. U kunt door de berichten voor elk actief alarm bladeren.</p>
Parameterkader	Het kader van het parameterveld knippert in de kleur van de alarmprioriteit. Raak dit gedeelte aan om een alarmtoon te pauzeren of uit te schakelen. Visuele indicatoren en meldingen voor Oproep verpleegkundige blijven zichtbaar wanneer een geluidsalarm is gepauzeerd.

Berichtgevingen op het tabblad Home





Berichtgeving	Beschrijving
Bedieningselement Alarmgrens	<p>Het pictogram van dit bedieningselement geeft de status van de instellingen van alarmgrenzen aan. Rode en oranje pictogrammen geven de metingen aan die de alarmgrenzen hebben overschreden.</p> <p>Raak dit bedieningselement aan om naar een parameterspecifiek tabblad te navigeren waar u de instellingen van alarmgrenzen kunt wijzigen.</p>

Pictogrammen op het tabblad Home (Start)

Pictogrammen in parameterkaders

De pictogrammen in de parameterkaders geven de instellingen van alarmberichtgevingen aan. Wanneer de alarmgrenzen zijn ingeschakeld, zijn de pictogrammen grijs totdat er een alarm optreedt. Als dit gebeurt, veranderen de pictogrammen van kleur om de prioriteit van het alarm aan te geven. Rode pictogrammen geven alarmen met hoge prioriteit aan en oranje pictogrammen geven alarmen met medium of lage prioriteit aan.



Pictogrammen in parameterkaders

Pictogram	Naam en status
	<p>Alarm uitgeschakeld.</p> <p>Voor deze parameter treden er geen visuele alarmen, geluidsalarmen of berichtgevingen voor oproep van verpleegkundigen op.</p>
	<p>Alarm ingeschakeld.</p> <p>Audio- en visuele berichtgeving en berichtgeving voor oproep van verpleegkundigen zijn ingeschakeld.</p>
	<p>Alarngeluid uit.</p> <p>Er vinden alleen visuele berichtgevingen, inclusief berichtgeving voor oproep van verpleegkundigen, plaats.</p>
	<p>Alarngeluid gepauzeerd.</p> <p>De standaardduur voor het pauzeren van een geluidsalarm is 1 minuut. Het pictogram blijft aanwezig totdat de gepauzeerde tijd is afgeteld naar 0. Deze parameter kan door bevoegd personeel worden geconfigureerd.</p>

Pictogrammen in het gedeelte Apparaatstatus

De pictogrammen in het gedeelte Device Status (Apparaatstatus) zijn zwart-wit, maar het achtergrondgebied verandert van kleur om de prioriteit van het alarm aan te geven. Deze pictogrammen worden samen met een bericht weergegeven. Deze pictogrammen kunnen bedieningselementen of statusindicatoren zijn.

Pictogrammen in het gedeelte Apparaatstatus

Pictogram	Naam en status
	Alarm actief. Er zijn een of meer alarmen actief. Raak dit pictogram aan om de toon te pauzeren of uit te schakelen.
	Alarmgeluid uit. De geluidssignalen zijn uitgeschakeld, maar de alarmgrenzen en visuele alarmsignalen blijven actief.
	Wisselknop voor meerdere alarmen. Raak dit pictogram aan om door de berichten voor elk actief alarm te bladeren.
	Alarmgeluid gepauzeerd. De alarmtoon wordt gedurende een periode van 90 seconden tot 15 minuten gepauzeerd. Het pictogram blijft aanwezig totdat de gepauzeerde tijd is afgeteld naar 0. Raak dit pictogram aan om het pauze-interval te resetten. Het pauze-interval wordt bepaald door instellingen op het tabblad Advanced (Geavanceerd).

Geluidsalarmen resetten (pauzeren of uitschakelen)

Kenmerken audioalarmen

- Wanneer u een geluidsalarm reset, worden sommige tonen niet meer weergegeven. Andere tonen worden na een pauze-interval opnieuw weergegeven als de toestand die het alarm heeft veroorzaakt, aanhoudt. Instellingen op het tabblad Advanced (Geavanceerd) bepalen de lengte van het pauze-interval.
- Als zich tijdens een pauze-interval een nieuwe alarmtoestand voordoet, wordt een nieuwe audiotoon weergegeven.

Een audioalarm pauzeren of uitschakelen

1. Raak  aan in het gedeelte Device Status (Apparaatstatus).
 - Er blijven visuele indicaties in het parameterkader aanwezig totdat de omstandigheid is gecorrigeerd of totdat de volgende meting wordt genomen.
 - Als het pictogram in het gedeelte Device Status (Apparaatstatus) verandert in  en het bericht aanwezig blijft, telt de timer af en wordt de audiotoon na een pauze-interval  opnieuw weergegeven. U kunt  nog een keer aanraken om de timer opnieuw te starten.

Als u op een NIBP-alarm hebt gereageerd en er meerdere NIBP-grenzen zijn overschreden, verdwijnen de eerste audiotoon en het eerste bericht, maar wordt het volgende NIBP-alarbericht met een afteltimer weergegeven. Na het aftellen klinkt een nieuwe NIBP-



audiotoon, tenzij u  aanraakt om alle resterende NIBP-alarberichten te verwijderen.

2. Als er meerdere alarmer actief zijn, wordt een wisselknop voor meerdere alarmer weergegeven in het gebied Device Status (Apparaatstatus). Reageer als volgt op meerdere alarmer:



- a. Raak  aan in het gedeelte Device Status (Apparaatstatus). (Zie opmerking hieronder.)
- b. Lees het alarbericht voor het tweede alarmer.



- c. Raak  aan.
- d. Ga door met het aanraken van wisselknoppen voor meerdere alarmer en met het herstellen van tonen totdat u alle berichten hebt gelezen.



OPMERKING De wisselknop voor meerdere alarmer geeft het aantal actieve alarmer weer in het alarmpictogram. Onder de knop wordt een reeks stippen weergegeven die de weergavevolgorde van de alarmer aanduiden van de hoogste (links) tot de laagste (rechts) prioriteit (en het meest recente alarmer in het geval meerdere alarmer dezelfde prioriteit hebben).

Alarmgrenzen voor vitale functies aanpassen



OPMERKING Alarmgrenzen kunnen zijn ingesteld op basis van de geboortedatum van de patiënt.



OPMERKING Alarmgrenzen kunnen worden aangepast.

U kunt de alarmgrenzen voor vitale functies aanpassen of de alarmgrenscontrole voor afzonderlijke parameters uitschakelen.



WAARSCHUWING Alarmgrenzen kunnen door de gebruiker worden aangepast. Bij alle instellingen voor alarmgrenzen moet rekening worden gehouden met de toestand en acute zorgbehoeften van de patiënt. Voor elke patiënt dienen de juiste alarmgrenzen te worden ingesteld.



LET OP! Als de stroom uitvalt, keert de monitor terug naar de standaardinstellingen. Elke keer dat de monitor wordt ingeschakeld, moet u de juiste alarmgrenzen voor uw patiënt instellen.

1. Raak op het tabblad Home (Start) het bedieningselement voor alarmgrenzen aan in het geselecteerde parameterkader. Om bijvoorbeeld de NIBD-alarmgrenzen in te stellen, raakt u



aan.

2. Pas de alarmgrenzen voor vitale functies aan.
 - Als u een grens wilt aanpassen, gebruikt u ▲ en ▼ of het toetsenblok om de gewenste onder- en bovenalarmgrens in te stellen.



- Tik op **AAN UIT** of **AAN UIT** om de alarmgrenzen voor de vitale functie in of uit te schakelen. Met deze knop kunt u de weergave van de huidige alarmtoestand wisselen.

Als u de alarmgrenscontrole voor een vitale functie uitschakelt, treden er geen visuele of geluidsalarmsignalen op voor die grenzen. Als de alarmgrenscontrole is uitgeschakeld,



verandert het pictogram in het parameterkader op het tabblad Home (Start) in

Berichtgeving voor geluidsalarmen wijzigen

U kunt het volume van alle geluidsalarmen wijzigen.



WAARSCHUWING Het alarmvolume moet luid genoeg zijn, zodat u het alarm hoort op de plaats waar u zich bevindt. Houd bij het instellen van het volume rekening met het geluidsniveau van de omgeving.

Wanneer u op het tabblad Alarms (Alarmen) parameters instelt, worden bovenaan het tabblad metingen weergegeven.

1. Raak het tabblad **Alarmen** aan. Het verticale tabblad General (Algemeen) verschijnt.
2. Raak het tabblad voor elke parameter aan om de geluidsalarmmeldingen voor die parameter te wijzigen.
 - Als u een grens wilt aanpassen, gebruikt u ▲ en ▼ of het toetsenblok om de gewenste onder- en bovenalarmgrens in te stellen.
 - Als u geluidsalarmen wilt in- of uitschakelen, selecteert u de knop **Alarmaudio aan** of **Alarmaudio uit**.

Als u geluidsalarmen uitschakelt, worden er nog steeds visuele alarmsignalen weergegeven in de parameterkaders van het gedeelte Device Status (Apparaatstatus) op het tabblad Home (Start).



Het pictogram  in het gedeelte Apparaatstatus geeft aan dat de alarmaudio is uitgeschakeld. In de parameterkaders wordt een soortgelijk belpictogram weergegeven:



Als er zich een alarmtoestand voordoet, wordt de bel rood of oranje in het

alarmkader, in overeenstemming met de prioriteit van het alarm, zoals hier weergegeven:



- Om het volume van de audio-alarmen te wijzigen, selecteert u de volumeknop naast **High** (Hoog), **Medium** (Gemiddeld), of **Low** (Laag).

Er klinkt kort een audiotoon om het volumeniveau aan te geven.



OPMERKING Test de luidspreker regelmatig door verschillende luidsprekervolumes te selecteren en naar de verschillende tonen te luisteren.

3. Raak **Alarm reset (Herstel alarm)** aan om de alarminstellingen terug te zetten naar de oorspronkelijke configuratie.

Alarmberichten en -prioriteiten

In de volgende tabel worden de fysiologische alarmberichten en de bijbehorende prioriteit vermeld.

Zie "Problemen oplossen" voor technische alarmberichten.

Fysiologische alarmen

Alarmberichten	Prioriteit
Alarmgrens overschreden. NIBP systolisch HOOG.	Hoog
Alarmgrens overschreden. NIBP systolisch LAAG.	Hoog
Alarmgrens overschreden. NIBP diastolisch HOOG.	Hoog
Alarmgrens overschreden. NIBP diastolisch LAAG.	Hoog
Alarmgrens overschreden. NIBP MAP HOOG.	Hoog
Alarmgrens overschreden. NIBP MAP LAAG.	Hoog
Alarmgrens overschreden. Pulswaarde HOOG.	Hoog
Alarmgrens overschreden. Pulswaarde LAAG.	Hoog
Alarmgrens overschreden. SpO2 HOOG.	Hoog
Alarmgrens overschreden. SpO2 LAAG.	Hoog
Alarmgrens overschreden. Ademhalingsnelheid HOOG.	Hoog
Alarmgrens overschreden. Ademhalingsnelheid LAAG.	Hoog
Alarmgrens overschreden. Temperatuur HOOG.	Medium

Alarmberichten	Prioriteit
Alarmgrens overschreden. Temperatuur LAAG.	Medium

Oproep verpleegkundige

De monitor kan via een speciale kabel worden aangesloten op een oproepsysteem voor verpleegkundigen.

Wanneer de kabel van het oproepsysteem voor verpleegkundigen is aangesloten en Oproep verpleegkundige is ingeschakeld, brengt de monitor het oproepsysteem voor verpleegkundigen onmiddellijk op de hoogte van elke alarmtoestand waarbij de vooraf ingestelde drempel wordt overschreden. Het oproepsysteem voor verpleegkundigen wordt ook gesynchroniseerd met het alarmkader en hoorbare waarschuwingen op de monitor.

Drempels voor Oproep verpleegkundige worden ingesteld in de configuratie-instellingen.

Als u de monitor op een oproepsysteem voor verpleegkundigen wilt aansluiten, moet u over een kabel beschikken die is aangepast aan uw oproepsysteem voor verpleegkundigen (REF 6000-NC), met een maximale nominale wisselspanning van 24 V bij een maximale stroomsterkte van 500 mA. Raadpleeg *Goedgekeurde accessoires* in de bijlage voor bestelinformatie.



WAARSCHUWING Vertrouw niet uitsluitend op de oproep voor verpleegkundigen voor de bewaking van patiënten. Hoewel de optie Oproep verpleegkundige berichtgeving van een alarmtoestand op afstand mogelijk maakt, is deze niet bedoeld als vervanging van de juiste patiëntbewaking bij het bed door geschoolde clinici.



OPMERKING Wanneer een patiëntalarm optreedt, pauzeert u de alarmtoon gedurende 1 minuut (de standaardinstelling in de geavanceerde instellingen) door het alarmpictogram in het gedeelte Apparaatstatus aan te raken. De visuele alarmindicator(en) op de monitor en van Oproep verpleegkundige blijven zichtbaar.

Patiëntbewaking

In dit gedeelte van de gebruiksaanwijzing wordt beschreven welke parameters op het apparaat beschikbaar zijn, hoe u instellingen en alarmgrenzen voor deze parameters kunt wijzigen, en hoe u parametermetingen kunt uitvoeren.

Voordat elke parameter wordt besproken, worden in dit gedeelte functies besproken die in het algemeen van toepassing zijn op de parameters op uw apparaat: andere factoren (zowel standaard als aangepast) en handmatige vervangingen.

Vereiste parameters

Als een parameter vereist is, verschijnt onder aan het scherm de knop Skip (Over slaan) en verschijnt rechtsonder in het scherm de knop Next (Volgende). Er zijn drie manieren om parameters in te voeren.

- Numeriek toetsenblok
- Vervolgkeuzelijsten
- Knoppen voor parameteropties

Als u voor een bepaalde parameter geen informatie wilt vastleggen, verschijnt een dialoogvenster om te bevestigen dat de parameter niet wordt vastgelegd.

Als u een vereiste parameter hebt, heeft deze prioriteit boven andere gedefinieerde parameters.

Nadat alle vereiste parameters zijn ingevuld of overgeslagen, worden eventuele optionele parameters weergegeven. Nadat u deze ook hebt ingevuld of overgeslagen, raakt u de knop Next (Volgende) aan om terug te keren naar het tabblad Home (Start).



WAARSCHUWING Risico op letsel bij de patiënt. Veel omgevingsvariabelen, waaronder de fysiologie van de patiënt en de klinische toepassing, kunnen de nauwkeurigheid en prestaties van de monitor beïnvloeden. Daarom dient u alle informatie over de vitale functies te controleren, met name NIBP en SpO₂, voordat de patiënt wordt behandeld. Als er twijfel bestaat over de nauwkeurigheid van een meting, moet de meting middels een andere klinisch geaccepteerde methode worden gecontroleerd.



WAARSCHUWING Risico op letsel bij de patiënt. Houd tijdens defibrillatie de paddles uit de buurt van de monitorsensors en andere geleidende onderdelen die in contact staan met de patiënt.

Intervallen

De monitor kan automatisch NIBD- en SpO₂-metingen vastleggen op basis van intervallen die u selecteert op het tabblad Settings (Instellingen).



OPMERKING Als de monitor is geconfigureerd voor de optionele ademhalingsnelheid, meet deze ook de ademhalingsnelheid door middel van fotoplethysmogram-analyse van SpO₂ (RRp).

Alle intervallenfuncties in Instellingen zijn te vinden op het tabblad Intervals (Intervallen). Dit tabblad is beschikbaar in de profielen Office (Kantoor) en Intervals (Intervallen).

In het profiel Intervals (Intervallen) kunt u drie soorten intervallen instellen:

- Automatic (Automatisch)
- Program (Programma)
- Stat

In het profiel Office (Kantoor) kunt u middelingsintervallen instellen.

Op het tabblad Intervals (Intervallen) kunt u het volgende doen:

- Intervallen configureren
- Intervallen uitschakelen

Wanneer de meting is voltooid, wordt de gemeten waarde in het kader voor de betreffende parameter weergegeven totdat de volgende meting is voltooid.



OPMERKING Tijdens intervallen worden steeds alle weergegeven metingen in het kader Handmatige parameters gewist zodra nieuwe patiëntmetingen worden opgeslagen (automatisch of handmatig).



OPMERKING De hoorbare bevestiging van verzonden intervalgegevens uitschakelen:

1. Raak het tabblad **Settings** (Instellingen) aan.
2. Selecteer **Silent send** (Stil verzenden) door het selectievakje naast Silent send (Stil verzenden) aan te raken.

De knop Intervallen verandert in een timer die aftelt tot de volgende automatische meting.

De monitor blijft automatische metingen uitvoeren totdat u de intervallen uitschakelt.



WAARSCHUWING Risico op letsel bij de patiënt. Gebruik geen intervallen bij pasgeborenen die zich buiten uw gehoorsafstand bevinden. Controleer of u het geluid kunt horen op de plaats waar u zult zijn.

Automatische intervallen

U kunt de monitor zodanig configureren dat er bij constante intervallen automatisch NIBD- en SpO₂-metingen worden uitgevoerd.



OPMERKING Intervallen worden bij een alarm niet uitgeschakeld. Elke volgende automatische meting wordt volgens het schema uitgevoerd.

Automatische intervallen starten

1. Breng de juiste manchet aan om de ontblote bovenarm van de patiënt.

2. Raak op het tabblad Home (Start) de knop  aan.
Op het tabblad Settings (Instellingen) verschijnt het verticale tabblad Intervals (Intervallen).
3. Raak **Automatic** (Automatisch) aan.
4. Gebruik het toetsenblok of ▲ of ▼ om de tijdsduur tussen NIBD-metingen in te voeren.
5. Raak Start intervals (**Intervallen starten**) aan.

Programma-intervallen

De monitor bevat zes aangepaste programma's. Er is altijd één programma beschikbaar dat u aan uw specifieke behoeften kunt aanpassen. Als uw instelling de resterende vijf programma's niet heeft geconfigureerd, kunt u deze op elk gewenst moment zelf aanpassen.

De getallen onder de programmanamen geven de tijdsduur tussen de verschillende intervallen in de cyclus aan.

Programma-intervallen starten

U kunt alleen intervallen instellen in de profielen Intervals (Intervallen) of Office (Kantoor).



OPMERKING Als u Automatic Intervals (Automatische intervallen) in het Office (Kantoor)-profiel wilt gebruiken, stelt u een Intervals Program (Intervalprogramma) in onder Advanced settings > Program (Geavanceerde instellingen > Programma).

1. Breng de juiste manchet aan om de ontblote bovenarm van de patiënt.
2. Raak op het tabblad Home (Start) de knop  aan.
Op het tabblad Settings (Instellingen) verschijnt het verticale tabblad Intervals (Intervallen).
3. Selecteer Select (**Programma**).
Het vooraf ingestelde scherm Program (Programma) verschijnt met de beschikbare programma's. Rechts van elk programma wordt het interval tussen de metingen weergegeven.
4. Raak het programma aan dat u wilt gebruiken.
5. U kunt het interval voor het geselecteerde programma wijzigen door met het toetsenblok rechts van het programma een nieuwe interval in te voeren.
6. Raak Start intervals (**Intervallen starten**) aan.

Stat-intervallen

U kunt de monitor zo configureren dat er doorlopend NIBP-metingen worden uitgevoerd.

Wanneer u op het tabblad Intervals (Intervallen) in Settings (Instellingen) de optie Stat selecteert, voert de monitor gedurende 5 minuten herhaalde NIBD-metingen uit en wordt er steeds een nieuwe cyclus gestart wanneer de druk in de manchet gedurende 2 seconden lager is dan de veilige veneuze retourdruk (SVRP).



WAARSCHUWING Risico op letsel bij de patiënt. Als u de modus Stat herhaaldelijk gebruikt, dient u het ledemaat van de patiënt regelmatig te observeren om ervoor te zorgen dat de bloedcirculatie niet wordt belemmerd en dat de manchet op zijn plaats blijft. Langdurige belemmering van de bloedcirculatie of onjuiste plaatsing van de manchet kan bloeditstoringen veroorzaken.

De huidige manchetdruk wordt niet dynamisch weergegeven tijdens een Stat-meting. Op het tabblad Home wordt de NIBP-meting van de vorige cyclus weergegeven totdat de huidige cyclus is voltooid.



OPMERKING Raak **STOP** (Stoppen) aan om intervallen te stoppen. Ga terug naar het scherm Stat-intervallen om intervallen te hervatten.

Stat-intervallen starten

1. Breng de juiste manchet aan om de ontblote bovenarm van de patiënt.
2. Raak op het tabblad Home (Start) de knop  aan.
Op het tabblad Settings (Instellingen) wordt het scherm Intervals (Intervallen) weergegeven.
3. Raak **Stat** aan.
4. Raak Start intervals (**Intervallen starten**) aan.

Middelingsintervallen

Met het programma voor middelingsintervallen kunt u de gemiddelde NIBD van de patiënt en optionele puls waarde over een bepaalde periode vastleggen.

Middelingsintervallen starten



OPMERKING U kunt middelingsintervallen alleen instellen in het profiel Office (Kantoor).



OPMERKING De middelingsintervallen kunnen door bevoegd personeel worden geconfigureerd in Advanced settings (Geavanceerde instellingen).



OPMERKING Het berekenen van het PR-gemiddelde is niet mogelijk zonder het NIBD-gemiddelde.

1. Breng de juiste manchet aan om de ontblote bovenarm van de patiënt.
2. Raak op het tabblad Home (Start) de knop  aan.
Op het tabblad Settings (Instellingen) verschijnt het verticale tabblad Intervals (Intervallen).
3. Raak het programma aan dat u wilt gebruiken. Raak bijvoorbeeld **Program 2** (Programma 2) aan.



OPMERKING Als u PR-gemiddelden wilt opnemen, raakt u het selectievakje naast **Pulse Rate** (Puls waarde) aan.

4. Raak Start intervals (**Intervallen starten**) aan.
De naam van het Program (Programma) verschijnt op het tabblad Home (Start) langs de gemiddelde waarde, naarmate de meetwaarden worden vastgelegd.
5. Raak Save (**Opslaan**) aan nadat de middelingsintervallen zijn voltooid.

NIBP (NIBD)

NIBP-metingen



WAARSCHUWING Risico op letsel bij de patiënt. Gebruik geen luer-aansluitingen op bloeddrukslangen. Wanneer in handmatige of automatische bloeddruksystemen luer-aansluitingen worden gebruikt, kunnen bloeddrukslangen per ongeluk op de intraveneuze (IV) lijn worden aangesloten, waardoor er lucht in de bloedcirculatie van de patiënt kan worden gebracht.



WAARSCHUWING Risico op letsel bij de patiënt. Externe compressie van de bloeddrukslang of -manchet kan leiden tot letsel bij de patiënt, systeemfouten of onnauwkeurige metingen.



WAARSCHUWING Risico op onnauwkeurige metingen. Plaats de manchet niet waar deze een goede bloedcirculatie kan belemmeren. Plaats de manchet niet waar de bloedcirculatie wordt belemmerd of om ledematen die worden gebruikt voor intraveneuze infusie. Gebruik een SpO₂-vingerclipsensor en een bloeddrukmanchet niet tegelijkertijd op dezelfde ledemaat. Als u dit wel doet, kan dit leiden tot tijdelijk verlies van de pulsatiestroom, waardoor er geen meting mogelijk is of u een onnauwkeurige SpO₂-meting of puls waarde krijgt totdat de stroom weer op gang komt.



WAARSCHUWING Breng de manchet niet aan op plekken waar de huid van de patiënt kwetsbaar of beschadigd is. Controleer de plek van de manchet regelmatig op irritatie.



WAARSCHUWING NIBD-metingen kunnen onnauwkeurig zijn bij patiënten die gemiddelde tot ernstige hartritmestoornissen vertonen.



WAARSCHUWING Risico op onnauwkeurige metingen. Pulswaardemetingen die worden gegenereerd door middel van de bloeddrukmanchet of SpO₂, kunnen artefacten vertonen en zijn mogelijk niet zo nauwkeurig als hartfrequentiemetingen die worden gegenereerd door middel van ECG of door handmatige palpatie.



WAARSCHUWING Wees voorzichtig bij het meten van de bloeddruk met oscillometrische bloeddrukmeters bij ernstig zieke pasgeborenen en premature zuigelingen, omdat deze apparaten vaak te hoge waarden aangeven bij deze groep patiënten.



WAARSCHUWING Risico op letsel bij de patiënt. Risico op onnauwkeurige metingen. Plaats de manchet niet op een plek waar deze een goede bloedcirculatie kan belemmeren. Plaats de manchet niet op een plek waar de bloedcirculatie wordt belemmerd of om ledematen die worden gebruikt voor intraveneuze infusie.



WAARSCHUWING Risico op letsel bij de patiënt. Plaats de manchet niet op de arm aan dezelfde kant van een mastectomie. Gebruik zo nodig de dijbeenslagader in de dij om een meting uit te voeren.



WAARSCHUWING Mogelijke meetfout. Gebruik alleen bloeddrukmanchetten en -accessoires van Welch Allyn. Het gebruik van andere producten kan tot meetfouten leiden.



WAARSCHUWING Risico op onnauwkeurige metingen. Controleer vóór gebruik of alle aansluitingspunten luchtdicht zijn. Door bovenmatig lekken kunnen de gemeten waarden onnauwkeurig zijn.



WAARSCHUWING Risico op onnauwkeurige metingen. Zorg ervoor dat de arm en de manchet tijdens het meten van de bloeddruk zo min mogelijk bewegen. Door bovenmatige beweging kunnen de gemeten waarden onnauwkeurig zijn.



WAARSCHUWING Risico op onnauwkeurige metingen. Breng de bloeddrukmanchet op de juiste manier aan om de nauwkeurigheid van de bloeddruk te waarborgen.



WAARSCHUWING Risico op onnauwkeurige metingen. Gebruik de manchet alleen wanneer de slagaderindexmarkering zich binnen het op de manchet gemarkeerde bereik bevindt. Als dat niet het geval is, levert de meting onnauwkeurige resultaten op.



LET OP! Risico op onnauwkeurige meting. Externe compressie van de bloeddrukslang of -manchet kan systeemfouten of onnauwkeurige metingen veroorzaken.

Het kader NIBP bevindt zich linksboven op het tabblad Home en bevat gegevens en functies die van belang zijn voor het meten van niet-invasieve bloeddruk. Het kader biedt verschillende functies, afhankelijk van het profiel dat u gebruikt.

Zie [Tips for Taking Accurate Blood Pressure Readings](#) (Tips voor het uitvoeren van nauwkeurige bloeddrukmetingen) op de website van Hillrom voor meer informatie over aanbevolen werkwijzen voor het uitvoeren van bloeddrukmetingen.

Weergave NIBP-meting

In alle profielen kan het kader systolische en diastolische metingen en MAP-berekeningen weergeven. De standaardweergave kan door bevoegd personeel worden geconfigureerd in de geavanceerde instellingen. De laatste NIBD-meting blijft op het scherm staan, tenzij u de knop Save (Opslaan) of Clear (Wissen) aanraakt of totdat een nieuwe meting wordt gestart.

Als een NIBD-meting buiten het bereik valt of de NIBD niet kan worden vastgesteld, wordt in het kader NIBD vóór de meting een “++” of “--” weergegeven. Voor alle andere NIBD-parameters worden geen waarden weergegeven.

Weergave-indicator

Raak het kader NIBP aan om van weergave te wisselen.

Knoppen

Met de knoppen aan de rechterkant van het kader kunt u verschillende taken uitvoeren, afhankelijk van het profiel dat u gebruikt. De beschikbaarheid van functies is afhankelijk van het profiel dat u selecteert. Zie het gedeelte 'Profielen' voor meer informatie.

Technische alarmen en NIBP-metingen

Bij een technisch alarm worden alle NIBD-metingen gestopt. Wanneer het alarm is verholpen, wordt de startknop weergegeven en kunt u een nieuwe NIBD-meting starten.

NIBP-manchetten



WAARSCHUWING Risico op letsel bij de patiënt. Gebruik alleen bloeddrukmanchetten en -slangen uit de lijst van goedgekeurde accessoires om veilige en nauwkeurige NIBD-metingen te garanderen.



WAARSCHUWING Risico op letsel bij de patiënt. Gebruik nooit een monitorinstelling of manchet voor volwassenen of kinderen wanneer u een NIBD-meting uitvoert bij een pasgeborene. De oppomplimieten voor volwassenen en kinderen kunnen te hoog zijn voor pasgeborenen, zelfs als een neonatale manchet wordt gebruikt.



WAARSCHUWING Risico op letsel bij de patiënt. De beslissing om het apparaat te gebruiken bij zwangere patiënten of pre-eclampsiepatiënten ligt bij de gediplomeerde clinicus die het apparaat gebruikt.



LET OP! Voor een nauwkeurige bloeddrukmeting is het van belang dat de juiste maat bloeddrukmanchet wordt gebruikt. Een te kleine manchet geeft mogelijk te hoge metingen, terwijl een te grote manchet te lage metingen kan geven.

De monitor maakt gebruik van de oscillometrische methode om de bloeddruk te bepalen; u kunt daarom nog steeds een nauwkeurige bloeddrukmeting verkrijgen wanneer de manchet tot aan de antecubitale fossa (bocht in de elleboog) reikt.

Als u een NIBD-manchet met één slang gebruikt, kunt u slechts één bloeddrukmeting tegelijk uitvoeren. De monitor wordt automatisch ingesteld op de standaardinstelling StepBP.

Eén NIBP-meting uitvoeren

1. Raak **START** (Starten) aan om een enkele meting uit te voeren.
De knop START verandert in een oranje STOP-knop. Bij NIBP wordt altijd de huidige oppompsnelheid weergegeven. Wanneer de meting is voltooid, wordt voor de NIBP-parameter de gemeten NIBP-waarde weergegeven.
2. Raak Save **Opslaan** aan om de weergegeven meting in de patiëntenrecord op te slaan.
De meting wordt op het scherm weergegeven totdat u de waarde opslaat of een nieuwe NIBP-meting start.

NIBD-meting met intervallen

U kunt alleen intervallen instellen in de profielen Intervallen (Intervallen) en Office (Kantoor). Raadpleeg het gedeelte Intervals ("Intervallen") voor instructies voor het instellen van intervallen.

De standaardinterval voor NIBP-metingen is 15 minuten. U kunt deze interval naar behoefte aanpassen.

Automatische metingen stoppen

U kunt alleen intervallen instellen in de profielen Intervallen en Kantoor.

1. Raak op het tabblad Home de knop  aan.
2. Raak **Stop interv.** aan.

Een NIBP-meting annuleren

Raak **STOP** aan in het NIBP-parameterkader.

De NIBP-meting wordt door de monitor geannuleerd en er verschijnt een bericht dat de NIBP-meting is gestopt en dat er geen meetwaarde is vastgelegd.

Als intervallen zijn ingeschakeld, telt de timer af tot de volgende automatische meting.

NIBP-alarmen configureren

1. Controleer of u zich in het profiel Intervallen bevindt, dat het tabblad Alarmen bevat.
2. Raak het tabblad **Alarmen** aan.
3. Raak het verticale tabblad **NIBP** aan.
4. Gebruik het toetsenblok of ▲ en ▼ om de gewenste onder- en bovenalarmgrens voor systolische en diastolische metingen en de MAP-berekening in te voeren.
5. Raak het tabblad **Home** aan.

De nieuwe alarminstellingen worden weergegeven in de bedieningsknop Alarmgrens.

Temperatuur

Temperatuuralarmen configureren

U kunt alleen alarmgrenzen instellen in het profiel Intervallen.

1. Raak het tabblad **Alarmen** aan.
2. Raak het verticale tabblad **Temperatuur** aan.
3. Gebruik ▲ en ▼ of het toetsenblok om de gewenste onder- en bovenalarmgrens in te stellen.
4. Raak het tabblad **Home** aan.

De nieuwe alarminstellingen worden weergegeven op de bedieningsknop Alarmgrens.

Algemene waarschuwingen en aandachtspunten: temperatuur



WAARSCHUWING Risico op letsel bij de patiënt: de beslissing om dit apparaat te gebruiken bij kinderen, zwangere vrouwen of vrouwen die borstvoeding geven, ligt bij de gediplomeerde clinicus die het apparaat gebruikt.



WAARSCHUWING Risico op onnauwkeurige meting. Voor een optimale nauwkeurigheid dient u altijd te controleren of de juiste modus en plaats zijn gekozen.



WAARSCHUWING Risico op letsel bij de patiënt. Overschrijd de aanbevolen tijdsduur van temperatuurmetingen in de directe modus niet. Voor een nauwkeurige meting wordt een doorlopende metingsduur van 3 minuten op de orale en rectale meetlocatie en 5 minuten in de oksel aanbevolen. Voer in geen enkele modus doorlopende metingen uit die langer dan 10 minuten duren.



WAARSCHUWING Risico op letsel bij de patiënt. Voer een temperatuurmeting altijd uit met een sondekopje voor eenmalig gebruik dat goed is bevestigd. Als u geen sondekopje gebruikt, kan dit leiden tot kruisbesmetting van de patiënt en onnauwkeurige temperatuurmetingen.



WAARSCHUWING Risico op letsel bij de patiënt. Blijf tijdens de temperatuurmeting altijd bij de patiënt.



WAARSCHUWING Risico op letsel bij de patiënt. Risico op onnauwkeurige metingen. Gebruik de thermometer niet als de sonde of het instrument tekenen van beschadiging vertoont. Na een val of beschadiging mag de thermometersonde niet meer worden gebruikt en moet deze worden gecontroleerd door een gekwalificeerde onderhoudsmedewerker.

Het kader Temperatuur

In het kader Temperatuur kunt u de temperatuur van de patiënt meten.





Het temperatuurkader, rechtsonder op het tabblad Home (Start), bevat gegevens en functies die van belang zijn voor het meten van temperatuur. Het kader biedt verschillende functies, afhankelijk van het profiel dat u gebruikt.

Weergave temperatuurmeting

In alle profielen wordt de temperatuur in het kader zowel in graden Celsius als in graden Fahrenheit weergegeven. U kunt de standaardweergave configureren in de Advanced (Geavanceerde) instellingen.

Selectie van plaats

Verwijder de temperatuursonde en raak het **bedieningselement Plaats temperatuur** aan om tussen locaties te schakelen.

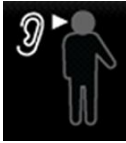

Pictogram	Beschrijving
	Oksel kind
	Oksel volwassene
	Oraal
	Rectaal. Monitors die zijn geconfigureerd met de temperatuurmodule en de rode rectale sondebasis en sonde worden standaard ingesteld op de rectale modus.

Pictogram	Beschrijving
	Oormodus. De monitor geeft de oormodus weer wanneer deze een temperatuurmeting ontvangt van de oorthermometer.

Als een rectale sonde wordt gebruikt, verschijnt het pictogram Rectaal in het temperatuurvak en is de functie voor het selecteren van de locatie niet beschikbaar.

Temperatuurknoppen

Met de knoppen aan de rechterkant van het kader kunt u verschillende taken uitvoeren, afhankelijk van het profiel dat u gebruikt. Welke functies beschikbaar zijn, is afhankelijk van het profiel dat u kiest.

Pictogram	Naam knop	Beschrijving
	Temperatuuralarm	Geeft de alarmgrenzen en de status van het alarm weer. Raak de knop aan om het tabblad Alarms (Alarmen) weer te geven.
	Directe modus	Raak de knop aan om de directe modus te starten.

SureTemp® Plus-temperatuurmodule

De temperatuurmodule maakt gebruik van een thermometer met een thermistor en een voorspellend algoritme om de temperatuur van de patiënt in de voorspellende modus te berekenen.



WAARSCHUWING Risico op letsel bij de patiënt. Overschrijd de aanbevolen tijdsduur van temperatuurmetingen in de directe modus niet. Voor een nauwkeurig resultaat wordt een continue meting van 3 minuten (oraal en rectaal) of van 5 minuten (in de oksel) aanbevolen. Voer in geen enkele modus continue metingen uit die langer dan 10 minuten duren.



WAARSCHUWING Risico op letsel bij de patiënt. Risico op onnauwkeurige metingen. Orale en okselsondes (met een blauwe uitwerpknop boven op de sonde) en de blauwe afneembare sondebasisen worden uitsluitend gebruikt om de orale en okseltemperatuur te meten. Rectale sondes (met een rode uitwerpknop) en de rode afneembare sondebasisen worden uitsluitend gebruikt om de rectale temperatuur te meten. Het gebruik van de verkeerde afneembare sondebasis kan tot kruisbesmetting van patiënten leiden. Het gebruik van een sonde op de verkeerde locatie leidt tot onnauwkeurige metingen.



WAARSCHUWING Risico op letsel bij de patiënt. Breng bij het meten van de rectale temperatuur de sondepunt maximaal 1,5 cm in het rectum van volwassenen en maximaal 1 cm in het rectum van kinderen in om het risico op darmperforatie te voorkomen.



WAARSCHUWING Risico op onnauwkeurige metingen. Bij het meten van de okseltemperatuur moet er altijd direct contact zijn tussen het sondekapje en de huid. Plaats de sonde voorzichtig in de oksel, waarbij u contact met andere voorwerpen of ander materiaal vermijdt.



WAARSCHUWING Risico op letsel bij de patiënt. Voer een temperatuurmeting altijd uit met een sondekapje voor eenmalig gebruik van Welch Allyn dat goed op de sonde is bevestigd. Als u geen sondekapje gebruikt, kan dit leiden tot ongemak bij de patiënt door een te warme sonde, kruisbesmetting van de patiënt en onnauwkeurige temperatuurmetingen.



WAARSCHUWING Risico op onnauwkeurige metingen. Voor een optimale nauwkeurigheid dient u altijd te controleren of de juiste modus en meetlocatie zijn gekozen.



WAARSCHUWING Gebruik nooit een beschadigde temperatuursonde. De thermometer bestaat uit kwalitatief hoogwaardige precisieonderdelen en dient te worden beschermd tegen zware schokken en stoten. Gebruik de thermometer niet als u tekenen van beschadiging aan de sonde of monitor opmerkt. Als de thermometersonde is gevallen of beschadigd, gebruikt u de sonde niet meer en laat u deze controleren door gekwalificeerd onderhoudspersoneel.



WAARSCHUWING Risico op onnauwkeurige metingen. Voor rectale metingen voorziet u het sondekapje, indien nodig, van een dunne laag glijmiddel voor het comfort van de patiënt. Bij overmatig gebruik van glijmiddel kan de gemeten waarde onnauwkeurig zijn.



LET OP! Risico op onnauwkeurige metingen. Orale temperatuurmetingen kunnen tot 20 minuten na beëindiging van een activiteit door de patiënt, zoals inspannende lichaamsbeweging, warme of koude vloeistof drinken, eten, snoep of kauwgom kauwen, tanden poetsen of roken, door die activiteit worden beïnvloed.



LET OP! Risico op onnauwkeurige metingen. Gebruik altijd een nieuw sondekapje uit het opbergvak voor sondekapjes op de monitor om nauwkeurige temperatuurmetingen te garanderen. Het gebruik van sondekapjes die ergens anders vandaan komen of die geen stabiele temperatuur hebben, kan leiden tot onnauwkeurige temperatuurmetingen.



LET OP! Sondekapjes zijn niet-gesteriliseerde wegwerpartikelen voor eenmalig gebruik. Sondes zijn ook niet-gesteriliseerd. Sondes en sondekapjes mogen niet in een autoclaaf worden gesteriliseerd. Zorg ervoor dat sondekapjes worden afgevoerd volgens de vereisten van uw instelling of de plaatselijke voorschriften.

Selectie temperatuurmodus

De monitor met de temperatuurmodule meet de temperatuur van de patiënt in de voorspellende (normale) of de directe modus. De standaardinstelling is de voorspellende modus.

Voorspellende modus



WAARSCHUWING Risico op onnauwkeurige metingen. Voor een optimale nauwkeurigheid dient u altijd te controleren of de juiste modus en meetlocatie zijn gekozen.



WAARSCHUWING Risico op letsel bij de patiënt. Overschrijd de aanbevolen tijdsduur van temperatuurmetingen in de directe modus niet. Voor een nauwkeurig resultaat wordt een continue meting van 3 minuten (oraal en rectaal) of van 5 minuten (in de oksel) aanbevolen. Voer in geen enkele modus continue metingen uit die langer dan 10 minuten duren.

In de voorspellende modus wordt een eenmalige temperatuurmeting uitgevoerd die ongeveer 6 tot 15 seconden duurt. U start een meting in de voorspellende modus door de sonde uit de sondebasis te nemen, een sondekasje te plaatsen en de sondepunt op de betreffende meetlocatie te houden. De monitor geeft een geluidssignaal wanneer de voorspellende meting is beëindigd.

Directe modus

In de directe modus worden continue temperatuurmetingen uitgevoerd. Voor orale en rectale metingen wordt aanbevolen om de temperatuur te meten gedurende 3 minuten of totdat de temperatuur stabiel is. Voor okselmetingen wordt aanbevolen om de temperatuur te meten gedurende 5 minuten of totdat de temperatuur stabiel is. Ongeveer 60 seconden nadat de sonde uit de sondebasis is genomen, schakelt de monitor over naar de directe modus.



LET OP! Temperaturen die in de directe modus zijn gemeten, worden niet in het geheugen opgeslagen, tenzij sprake is van een fysiologisch temperatuuralarm. Als sprake is van een fysiologisch temperatuuralarm, wordt de meting door de monitor automatisch in het patiëntenrecord opgeslagen. Bij temperatuurmetingen die binnen het normale bereik vallen, is het belangrijk om vóórdat u de thermometer van de meetlocatie verwijdert de temperatuur te noteren en handmatig in het patiëntenrecord in te voeren. Zodra u de sonde terugplaatst in de sondebasis, wordt de temperatuurmeting van het tabblad Home verwijderd.

Nadat de directe modus gedurende 10 minuten is gebruikt, wordt de meting beëindigd, genereert de monitor een technische alarmtoestand en wordt de meting gewist.

Temperatuur meten in de voorspellende modus



WAARSCHUWING Risico op onnauwkeurige meting. Voor een optimale nauwkeurigheid dient u altijd te controleren of de juiste modus en plaats zijn gekozen.



LET OP! Sondekapsjes zijn niet-gesteriliseerde wegwerpartikelen, die bedoeld zijn voor eenmalig gebruik. Sondes zijn ook niet-gesteriliseerd. Op sondes en sondekapsjes mag geen autoclaaftechniek worden toegepast. Zorg ervoor dat sondekapsjes worden afgevoerd volgens de vereisten van uw instelling of de plaatselijke voorschriften.

1. Verwijder de temperatuursonde uit de sondebasis.
De monitor laat een toon horen wanneer deze gereed is voor gebruik.
2. Plaats de sonde in een nieuw sondekasje en druk de sondehandgreep stevig omlaag.
3. Raak het **bedieningselement Plaats temperatuur** aan om de meetlocatie te selecteren:oraal, oksel kind of oksel volwassene.
4. Houd de sondepunt op de meetlocatie op zijn plaats.
Tijdens de meting wordt in het kader Temperatuur een voortgangsindicator weergegeven.

De monitor laat een toon horen wanneer de uiteindelijke temperatuur is gemeten (na ongeveer 6 tot 15 seconden). De temperatuur, in graden Fahrenheit en graden Celsius, blijft zichtbaar in het kader Temperatuur, zelfs nadat de sonde weer in de sondebasis is geplaatst.

5. U kunt overschakelen op de directe modus door **Direct mode (Directe modus)** aan te raken nadat de meting in de voorspellende modus is vastgelegd. Het kader Temperatuur linksonder verandert in 'MODUS:Direct...' wanneer u naar de directe modus gaat.

De monitor laat een toon horen wanneer een meting in de directe modus is gestart.

Temperatuur meten in de directe modus

In de directe modus wordt de temperatuur van de sonde weergegeven zolang de sondepunt op de meetlocatie wordt gehouden en binnen het bedrijfstemperatuurbereik voor de patiënt blijft. De temperatuur van de patiënt bereikt een stabiele waarde na ongeveer 3 minuten bij orale en rectale metingen, en na ongeveer 5 minuten bij een meting in de oksel.

De monitor start de directe modus met behulp van de volgende methoden.

- Nadat u een meting in de voorspellende modus hebt voltooid, raakt u [image] aan om van de voorspellende naar de directe modus te gaan. Het kader Temperatuur, linksonder, verandert in 'MODUS:Direct...' wanneer u naar de directe modus gaat.
- Verwijder de sonde uit de sondebasis, plaats een sondekopje, selecteer een meetlocatie en stel de sonde meer dan 60 seconden bloot aan de omgevingslucht. Het kader Temperatuur verandert in 'MODUS:Direct...!'
- Als de lichaamstemperatuur van een patiënt onder het normale temperatuurbereik ligt, wordt deze toestand tijdens de hierboven beschreven stap door de sondesensor herkend en schakelt de sensor de voorverwarmer van de sonde uit om zich aan de meting van de lagere lichaamstemperatuur aan te passen.



WAARSCHUWING Risico op onnauwkeurige meting. Voor een optimale nauwkeurigheid dient u altijd te controleren of de juiste modus en plaats zijn gekozen.



WAARSCHUWING Risico op letsel bij de patiënt. Overschrijd de aanbevolen tijdsduur van temperatuurmetingen in de directe modus niet. Voor een nauwkeurige meting wordt een doorlopende metingsduur van 3 minuten op de orale en rectale meetlocatie en 5 minuten in de oksel aanbevolen. Voer in geen enkele modus doorlopende metingen uit die langer dan 10 minuten duren.



LET OP! Sondekopjes zijn niet-gesteriliseerde wegwerpartikelen, die bedoeld zijn voor eenmalig gebruik. Sondes zijn ook niet-gesteriliseerd. Op sondes en sondekopjes mag geen autoclaaftechniek worden toegepast. Zorg ervoor dat sondekopjes worden afgevoerd volgens de vereisten van uw instelling of de plaatselijke voorschriften.

1. Verwijder de temperatuursonde uit de sondebasis.
De monitor laat een toon horen wanneer deze gereed is voor gebruik.
2. Plaats de sonde in een nieuw sondekopje en druk de sondehandgreep stevig omlaag.
3. Raak het **bedieningselement Plaats temperatuur** aan om een meetlocatie te kiezen:oraal, oksel kind of oksel volwassene.

Ongeveer 60 seconden nadat de sonde uit de sondebasis is genomen, schakelt het kader Temperatuur naar de directe modus.

De monitor laat een toon horen om aan te geven dat een meting in de directe modus is gestart.

4. Houd de sondepunt gedurende 3 minuten op de orale of rectale meetlocatie, of gedurende 5 minuten op de oksellootatie.
5. Terwijl de metingen worden uitgevoerd, geeft het kader Temperatuur de continue temperatuurmetingen van de patiënt in graden Fahrenheit en graden Celsius weer.



OPMERKING De monitor slaat de temperaturen in de directe modus niet op in het geheugen. Daarom is het belangrijk om de temperatuur te noteren voordat u de sonde uit de meetlocatie verwijdert en om de meting vervolgens handmatig in het patiëntenrecord vast te leggen.

6. Verwijder de sonde nadat de temperatuurmeting is voltooid en druk stevig op de uitwerpknop boven op de sonde om het sondekopje te verwijderen.
7. Plaats de sonde terug in de sondebasis om verder te gaan met het meten van temperaturen in de voorspellende modus.

Temperatuur bij de rectale locatie meten



WAARSCHUWING Risico op letsel bij de patiënt. Breng bij het meten van rectale temperaturen de sondepunt slechts 1,5 cm in het rectum van volwassenen en slechts 1 cm in het rectum van kinderen in om het risico op darmperforatie te voorkomen.



WAARSCHUWING Risico op kruisbesmetting of klinische infecties. Door uw handen grondig te wassen, wordt het risico op kruisbesmetting en klinische infecties aanzienlijk verminderd.



WAARSCHUWING Risico op letsel bij de patiënt. Overschrijd de aanbevolen tijdsduur van temperatuurmetingen in de directe modus niet. Voor een nauwkeurige meting wordt een doorlopende metingsduur van 3 minuten op de orale en rectale meetlocatie en 5 minuten in de oksel aanbevolen. Voer in geen enkele modus doorlopende metingen uit die langer dan 10 minuten duren.



WAARSCHUWING Risico op onnauwkeurige meting. Voor een optimale nauwkeurigheid dient u altijd te controleren of de juiste modus en plaats zijn gekozen.



LET OP! Sondekapjes zijn niet-gesteriliseerde wegwerpartikelen, die bedoeld zijn voor eenmalig gebruik. Sondes zijn ook niet-gesteriliseerd. Op sondes en sondekapjes mag geen autoclaaftechniek worden toegepast. Zorg ervoor dat sondekapjes worden afgevoerd volgens de vereisten van uw instelling of de plaatselijke voorschriften.

1. Verwijder de rectale temperatuursonde uit de rectale sondebasis.
De monitor laat een toon horen wanneer deze gereed is voor gebruik. Het bedieningselement Plaats temperatuur wordt standaard ingesteld op de rectale locatie.
2. Plaats de rectale sonde in een nieuw sondekapje en druk de sondehandgreep stevig omlaag.
3. Voer een rectale temperatuurmeting uit volgens de aanbevolen medische procedure. Tijdens de meting wordt in het kader Temperatuur een voortgangsindicator weergegeven.
4. De monitor laat een toon horen wanneer de uiteindelijke temperatuur is bereikt (na ongeveer 10 tot 13 seconden). Het kader Temperatuur blijft de temperatuur in graden Fahrenheit en graden Celsius weergeven, zelfs nadat de sonde terug in de sondebasis is geplaatst.



OPMERKING U kunt overschakelen op de directe modus door **Direct mode (Directe modus)** aan te raken nadat de meting in de voorspellende modus is vastgelegd. Het kader Temperatuur, linksonder, verandert in 'MODUS:Direct...' wanneer u naar de directe modus gaat. De monitor laat een toon horen om aan te geven dat een meting in de directe modus is gestart.



OPMERKING De monitor slaat de temperaturen in de directe modus niet op in het geheugen. Daarom is het belangrijk om de temperatuur te noteren voordat u de sonde uit de meetlocatie verwijdert en om de meting vervolgens handmatig in het patiëntenrecord vast te leggen.

5. Verwijder de sonde nadat de temperatuurmeting is voltooid en druk stevig op de uitwerpknop boven op de sonde om het sondekapje los te maken.
6. Plaats de sonde terug in de sondebasis.

Braun ThermoScan® PRO 6000-thermometer

Met de Braun ThermoScan Pro 6000-thermometer kunt u een oortemperatuurmeting naar de monitor zenden.

Lees de gebruiksaanwijzing van de fabrikant van de thermometer voordat u probeert om de thermometer te configureren, te gebruiken, te onderhouden of om problemen met de thermometer op te lossen.



WAARSCHUWING Vloeistoffen kunnen de elektronica in de thermometer beschadigen. Voorkom dat er vloeistof op de thermometer wordt gemorst. Als er vloeistof op de thermometer wordt gemorst, droogt u de thermometer af met een schone doek. Controleer op een juiste werking en nauwkeurigheid. Als er mogelijk vloeistof in de thermometer is gekomen, kunt u de thermometer pas weer gebruiken wanneer deze goed is gedroogd en gecontroleerd, en door gekwalificeerd onderhoudspersoneel is getest.



LET OP! Sondekapjes zijn niet-gesteriliseerde wegwerpartikelen voor eenmalig gebruik. De thermometer is eveneens niet-gesteriliseerd. De thermometer en de sondekapjes mogen niet in een autoclaaf worden gesteriliseerd. Zorg ervoor dat sondekapjes worden afgevoerd volgens de vereisten van uw instelling of de plaatselijke voorschriften.



LET OP! De thermometer bevat geen onderdelen die de gebruiker zelf kan repareren of onderhouden. Neem contact op met de technische ondersteuning van Hillrom als er onderhoud is vereist: hillrom.com/en-us/about-us/locations/.



LET OP! Bewaar de thermometer en sondekapjes op een stof- en verontreinigingsvrije droge plaats buiten het bereik van direct zonlicht. Houd de omgevingstemperatuur van de opslaglocatie redelijk constant, tussen 10 °C en 40 °C.

De temperatuur meten in het oor



WAARSCHUWING De sondekapjes zijn uitsluitend bedoeld voor eenmalig gebruik. Opnieuw gebruiken van een sondekapje kan leiden tot verspreiding van bacteriën en kruisbesmetting.



WAARSCHUWING Risico op onnauwkeurige meting. Gebruik voor deze thermometer uitsluitend Braun ThermoScan-sondekapjes.



WAARSCHUWING Risico op onnauwkeurige meting. Controleer het sondevenster veelvuldig en houd het schoon, droog en in onbeschadigde staat. Onder invloed van vingerafdrukken, oorsmeer, stof en andere verontreinigingen wordt het venster minder doorzichtig, wat leidt tot lagere temperatuurmeetwaarden. Laat ter bescherming van het venster de thermometer altijd in de bijbehorende dock staan wanneer deze niet wordt gebruikt.



LET OP! Risico op onnauwkeurige meting. Voorafgaand aan een temperatuurmeting dient u te controleren of er geen obstructies en overmatige ophoping van oorsmeer in het oor aanwezig zijn.



LET OP! Risico op onnauwkeurige metingen. Onderstaande factoren kunnen gedurende maximaal 20 minuten van invloed zijn op oortemperatuurmetingen:

- De patiënt lag op het oor.
- Het oor van de patiënt was afgedekt.
- De patiënt werd blootgesteld aan zeer hoge of zeer lage temperaturen.
- De patiënt was aan het zwemmen of aan het baden.
- De patiënt droeg een gehoorapparaat of een oordop.



LET OP! Risico op onnauwkeurige meting. Als er oordruppels of andere geneesmiddelen in een oor zijn aangebracht, gebruikt u het onbehandelde oor om de temperatuur te meten.



OPMERKING Een temperatuurmeting die wordt uitgevoerd in het rechteroor kan afwijken van een temperatuurmeting in het linkeroor. Neem daarom altijd de temperatuur op in hetzelfde oor.



OPMERKING Bij ontvangst van een oortemperatuurmeting geeft de monitor deze op het tabblad Home (Start) weer. Als het tabblad Home (Start) al een temperatuurmeting bevat, wordt deze door de nieuwe meting overschreven.

U kunt als volgt een meting uitvoeren en naar de monitor zenden:

1. Zorg ervoor dat de monitor is ingeschakeld.
2. Neem de oorthermometer uit de bijbehorende dock.
3. Zoek de doos met sondekapjes in de bij de oorthermometer behorende dock.
4. Duw de punt van de sonde stevig in de doos met sondekapjes.
Zodra het sondekapje op zijn plaats zit, wordt de thermometer automatisch ingeschakeld.
5. Wacht tot er een pieptoon klinkt die aangeeft dat de thermometer gereed is voor gebruik en er drie streepjes op het thermometerdisplay verschijnen.
6. Breng de sonde goed in het oorkanaal in en druk kort op de knop **Start**.
 - Als de sonde op de juiste wijze in het oorkanaal is geplaatst, knippert het ExacTemp-lampje. Wanneer de thermometer een nauwkeurige meting waarneemt, gaat het ExacTemp-lampje continu branden, wordt met een lange pieptoon het einde van de meting aangegeven en verschijnt het resultaat op het display.
 - Als de sonde niet op de juiste wijze in het oorkanaal is geplaatst of tijdens de meting is verplaatst, gaat het ExacTemp-lampje uit, klinkt er een reeks korte pieptonen en verschijnt de foutmelding POS (plaatsingsfout).
7. Druk als u klaar bent met meten van de temperatuur op de afwerpknop om het gebruikte sondekapje af te werpen.
8. Plaats de oorthermometer terug in de bijbehorende dock.

Tijdens het verzenden van de meting knippert de LED op de dock.

Na verzending verschijnen de temperatuur en temperatuurschaal op het tabblad Home (Start) volgens de monitorinstellingen.



OPMERKING Alleen de laatste meting wordt naar de monitor verzonden.



OPMERKING Metingen die al naar de monitor zijn verzonden, kunnen niet opnieuw worden verzonden.

Raadpleeg de gebruiksaanwijzing van de fabrikant van de thermometer voor meer informatie over de functies van de thermometer.

De temperatuurschaal van de oorthermometer wijzigen

Raadpleeg de gebruiksaanwijzing van de fabrikant van de thermometer om van graden Celsius naar graden Fahrenheit over te schakelen.

De batterij van de oorthermometer opladen

U laadt de batterijset als volgt op:

1. Plaats de thermometer in de bijbehorende dock.
2. Zorg ervoor dat de monitor op netvoeding is aangesloten.
3. Zorg ervoor dat de monitor is ingeschakeld.

De LED op de dock geeft de oplaadstatus van de batterijset aan:

- Oranje: de batterijset wordt opgeladen.
- Groen: de batterijset is opgeladen.
- Uit: de batterijset wordt niet opgeladen.



OPMERKING Het opladen van de batterijset blijft doorgaan wanneer de monitor zich in de modus Energiebesparing display bevindt.



OPMERKING We raden u ten eerste aan alleen de oplaadbare batterijset van Welch Allyn te gebruiken in de thermometer, aangezien andere batterijen niet kunnen worden opgeladen met de dock.

SpO2

Bij SpO2- en pulswaardebewaking worden bij de patiënt met behulp van een pulsoximeter continue metingen uitgevoerd van de functionele zuurstofverzadiging in arteriële hemoglobine en van de pulswaarde. SpO2-metingen worden elke seconde ($\pm 0,5$ seconde) bijgewerkt.

De SpO2-sensors die door Nonin, Masimo en Nellcor worden geleverd voor gebruik met de monitor, zijn getest op biocompatibiliteit conform ISO 10993.

Het kader SpO2

In het kader SpO2 worden gegevens en bedieningselementen weergegeven die worden gebruikt bij pulsoximetriemetingen.

Het kader biedt een numerieke weergave en een curveweergave van SpO2-gegevens. U kunt van weergave wisselen door de linkzijde van het kader aan te raken.

Als geen SpO2-meting is uitgevoerd, blijft het kader SpO2 leeg.

Numerieke weergave SpO2

De numerieke weergave geeft het percentage SpO2-verzadiging en de pulsamplitude aan. De kenmerken van deze weergave variëren, afhankelijk van het type sensor dat is ingeschakeld en van het geselecteerde profiel.

Het SpO2-verzadigingspercentage ligt tussen 0 en 100. De SpO2-waarde wordt elke seconde ($\pm 0,5$ seconde) bijgewerkt.

Pulsamplitude

Het balkje voor de pulsamplitude geeft de polsslag aan en toont de relatieve pulssterkte. Naarmate de gedetecteerde puls sterker wordt, gaan er meer balkjes branden.

Perfusieniveau

Het perfusieniveau (LofP) is een relatieve meting van de pulssterkte op de bewakingslocatie. De LofP-waarde is een numerieke waarde voor de sterkte van het infrarode (IR) signaal dat vanaf de bewakingslocatie terugkeert. De LofP-weergave heeft een bereik van 0,02 procent (zeer kleine pulssterkte) tot 20 procent (zeer grote pulssterkte). LofP is een relatief getal en verschilt per bewakingsplaats en patiënt, aangezien de fysiologische omstandigheden kunnen variëren.

Masimo geeft de LofP-waarde weer als een numerieke waarde en noemt dit de perfusie-index. Nonin geeft de LofP-waarde weer als een kleurwaarde (geel of rood) op basis van het algoritme van de sensor, en alleen wanneer het perfusieniveau (LofP) laag is.

Bij het aanbrengen van de sensor kan het perfusieniveau (LofP) worden gebruikt om de geschiktheid van een locatie voor de sensor te beoordelen. De locatie met de hoogste LofP-waarde is het meest geschikt voor het aanbrengen van de sensor. Als de sensor wordt aangebracht op de locatie met de sterkste pulsamplitude (het hoogste LofP-getal), leidt dit tot betere prestaties tijdens beweging. Bewaak de trend van het perfusieniveau (LofP) op veranderingen in fysiologische omstandigheden.

SatSeconds™ voor alarmbeheer

De SatSeconds-functie is een systeem voor het beheer van SpO₂-alarmen dat alleen beschikbaar is bij monitors die zijn uitgerust met Nellcor™ SpO₂ OxiMax™-technologie.

Voor het bepalen van de SatSeconds-waarde wordt de tijd dat een patiënt buiten de SpO₂-alarmgrenzen valt vermenigvuldigd met de omvang van de afwijking. Zo zijn drie punten onder de alarmgrens gedurende 10 seconden gelijk aan 30 SatSeconds. Er wordt alleen een alarm geactiveerd wanneer een desaturatie de SatSeconds-grens bereikt. De SatSeconds-functie moet door een clinicus worden bediend en kan op 0, 10, 25, 50 of 100 SatSeconds worden ingesteld. Als een desaturatie uit zichzelf wordt opgelost binnen de ingestelde tijd, wordt de klok automatisch opnieuw ingesteld en geeft de monitor geen alarm af.



OPMERKING De SatSeconds-functie heeft een ingebouwd veiligheidsprotocol dat een alarm laat horen wanneer er binnen één minuut drie SpO₂-afwijkingen van willekeurige omvang of tijdsduur plaatsvinden.

Intervalmeting SpO₂

U moet zich in het profiel Intervals (Intervallen) of Office (Kantoor) bevinden om intervallen in te stellen. Intervallen zijn echter alleen beschikbaar voor NIBD-metingen. Raadpleeg het gedeelte "Intervals" (Intervallen) voor instructies over het instellen van intervallen. Voor een beschrijving van het effect op weergegeven en verzonden meetwaarden van de SpO₂-puls waarde, verwijzen we u naar de gebruiksaanwijzing van de fabrikant van de SpO₂-module.

SpO₂ en puls waarde meten

De SpO₂-sensor meet de zuurstofverzadiging en de puls waarde. Bij een monitor met een Masimo SpO₂-vingersensor meet de SpO₂-sensor optioneel de ademhalingsnelheid. (Optioneel, zie de *Servicehandleiding* voor de beschikbare upgradeopties.) Zuurstofverzadiging wordt weergegeven

als een percentage van nul (0) tot en met 100%. De zuurstofverzadiging en puls waarde worden elke seconde \pm 0,5 seconde bijgewerkt en vernieuwd.



WAARSCHUWING Risico op onnauwkeurige metingen. Gebruik uitsluitend Masimo-sensoren en -accessoires op monitors die zijn uitgerust met Masimo.



WAARSCHUWING Risico op onnauwkeurige metingen. Gebruik uitsluitend Nellcor-sensoren en -accessoires op monitoren die zijn uitgerust met Nellcor.



WAARSCHUWING Risico op onnauwkeurige metingen. Ernstige anemie kan onjuiste SpO₂-metingen tot gevolg hebben.



WAARSCHUWING Risico op onnauwkeurige metingen. De pulsoximeter kan worden gebruikt tijdens defibrillatie, maar de metingen kunnen maximaal 20 seconden onnauwkeurig zijn.



WAARSCHUWING Risico op onnauwkeurige metingen. Verkeerd geplaatste sensoren of sensoren die gedeeltelijk zijn verschoven, kunnen een te hoge of te lage meting van de daadwerkelijke zuurstofverzadiging in arterieel bloed veroorzaken.



WAARSCHUWING Risico op onnauwkeurige metingen. Aderverstopping kan een te lage meting van de daadwerkelijke zuurstofverzadiging in arterieel bloed veroorzaken. Zorg daarom voor een correcte veneuze uitstroom vanaf de bewaakte locatie. De sensor moet niet onder hartniveau worden geplaatst (bijvoorbeeld een sensor aan de hand van een patiënt in een bed terwijl de arm van de patiënt naast het bed hangt).



WAARSCHUWING Risico op onnauwkeurige metingen. Gebruik uitsluitend Nonin-sensoren en -accessoires op monitors die zijn uitgerust met Nonin.



WAARSCHUWING De pulsatie van ballonondersteuning in de aorta kan ervoor zorgen dat de puls waarde die op de monitor wordt weergegeven toeneemt. Controleer de puls waarde van de patiënt aan de hand van de ECG-hartfrequentie.



WAARSCHUWING Risico op letsel bij de patiënt. Probeer sensoren of patiëntkabels niet opnieuw te verwerken, te herstellen of te recyclen. Hierdoor kunnen elektrische componenten beschadigd raken.



WAARSCHUWING Risico op letsel bij de patiënt. De pulsoximeter is NIET bedoeld om als apnoemonitor te worden gebruikt.



WAARSCHUWING Risico op letsel bij de patiënt. Gebruik uitsluitend Masimo-sensoren voor eenmalig gebruik voor dezelfde patiënt om het risico op kruisbesmetting te voorkomen.



WAARSCHUWING Risico op letsel bij de patiënt. Gebruik geen tape om de sensor aan de locatie te bevestigen; dit kan de bloedtoevoer belemmeren en onnauwkeurige metingen veroorzaken. Het gebruik van tape kan schade aan de huid of schade aan de sensor veroorzaken.



WAARSCHUWING Tenzij anders is aangegeven, moet u geen sensoren of patiëntkabels steriliseren door middel van straling, stoom, een autoclaaf of ethyleenoxide. Raadpleeg de reinigingsinstructies in de gebruiksaanwijzing voor de herbruikbare sensoren van Masimo



WAARSCHUWING Risico op letsel bij de patiënt. Het kan voorkomen dat er geen pulssignaal is wanneer de patiënt ernstige anemie of hypothermie heeft.



WAARSCHUWING SpO₂ wordt empirisch gekalibreerd bij gezonde, volwassen vrijwilligers met een normaal carboxyhemoglobineniveau (COHb) en methemoglobineniveau (MetHb).



WAARSCHUWING Wanneer licht met een extreem hoge intensiteit, zoals pulserend stroboscooplicht, op de sensor wordt gericht, kan dit de meting van vitale functies door de pulsoximeter verhinderen.



WAARSCHUWING Bij pulswaardemetingen worden bepaalde aritmieën niet gedetecteerd, omdat de metingen zijn gebaseerd op de optische detectie van een perifere stroompuls. Gebruik de pulsoximeter niet ter vervanging of in plaats van aritmie-analyse op basis van het ECG.



WAARSCHUWING Gebruik de pulsoximeter als een apparaat voor vroegtijdige signalering. Zodra bij een patiënt hypoxemia wordt gesignaleerd, dienen met behulp van laboratoriuminstrumenten bloedmonsters te worden geanalyseerd om een beter inzicht te krijgen in de gesteldheid van de patiënt.



WAARSCHUWING De nauwkeurigheid van de SpO₂-metingen kan worden beïnvloed door in de volgende situaties:

- verhoogd bilirubineniveau
- verhoogd methemoglobineniveau (MetHb)
- verhoogd carboxyhemoglobineniveau (COHb)
- hemoglobinesynthesestoornissen
- lage perfusie op de bewaakte locatie
- de aanwezigheid van concentraties van bepaalde intravasculaire kleurstoffen die voldoende zijn om de gebruikelijke arteriële pigmentatie van de patiënt te veranderen
- beweging van de patiënt
- omstandigheden zoals beven en inademing van rook door de patiënt
- bewegingsartefact
- gelakte nagels
- slechte zuurstofvoorziening
- hypotensie of hypertensie
- ernstige vasoconstrictie
- shock of hartstilstand
- veneuze pulsaties of plotselinge en significante veranderingen in pulswaarde
- nabijheid van een MRI-omgeving
- aanwezigheid van vocht in de sensor
- te veel omgevingslicht, met name fluorescerend
- gebruik van de verkeerde sensor
- sensor te strak aangebracht



LET OP! Als u pulsoximetrie gebruikt tijdens de bestraling van het hele lichaam, moet u de sensor buiten het bestralingsveld houden. Als de sensor aan de bestraling wordt blootgesteld, kan de meting onnauwkeurig zijn of kan het apparaat een nulmeting geven tijdens de actieve bestralingsperiode.



LET OP! Het instrument moet op uw lokale netvoedingsfrequentie worden ingesteld om ruis van fluorescerend licht en andere bronnen te kunnen uitschakelen.



LET OP! Wees voorzichtig bij het aanbrengen van een sensor op een locatie met huidproblemen. Het aanbrengen van tape of het uitoefenen van druk op een dergelijke locatie kan de circulatie belemmeren en/of meer beschadiging van de huid veroorzaken.



LET OP! Als het bericht Lage perfusie vaak wordt weergegeven, zoekt u een plek met een betere perfusie. Gebruik in de tussentijd andere middelen om de patiënt te beoordelen en zo nodig de oxygenatiestatus te verifiëren.



LET OP! De circulatie distaal van de sensor moet regelmatig worden gecontroleerd.



LET OP! U moet de sensor op geen enkele manier aanpassen of veranderen. Veranderingen of aanpassingen kunnen de prestaties en/of nauwkeurigheid beïnvloeden.

1. Controleer of de sensorkabel op de monitor is aangesloten.



WAARSCHUWING Risico op letsel bij de patiënt. De sensor en verlengkabel zijn uitsluitend bedoeld voor aansluiting op pulsoximetrie-apparatuur. Sluit deze kabels niet aan op een pc of een vergelijkbaar apparaat. Volg altijd de instructies van de fabrikant van de sensor voor onderhoud en gebruik van de sensor.

2. Reinig de aanbrengplaats. Verwijder alles wat de werking van de sensor zou kunnen verstoren, zoals nagellak.



OPMERKING Gebruik geen wegwerpsensoren bij patiënten die allergische reacties op het kleefmiddel vertonen.

3. Maak de sensor vast aan de patiënt volgens de gebruiksaanwijzing van de fabrikant, waarbij u let op alle waarschuwingen en aandachtspunten.



OPMERKING Als een steriele sensor is vereist, selecteert u een sensor die voor sterilisatie is gevalideerd en volgt u de gebruiksaanwijzing van de fabrikant van de sensor om de sensor te steriliseren.

Plaats de sensor en de NIBP-manchet op verschillende ledematen om de kans op onnodige alarmen te beperken wanneer u deze parameters gelijktijdig bewaakt.



OPMERKING Raadpleeg de gebruiksaanwijzing van de fabrikant van de sensor om de juiste sensor te selecteren.

4. Controleer of de monitor binnen 6 seconden nadat de sensor op een patiënt is aangesloten, gegevens over SpO2 en puls waarde weergeeft.



WAARSCHUWING Risico op letsel bij de patiënt. Een onjuiste toepassing van de sensor of te langdurig gebruik van de sensor kan weefsel beschadigen. Controleer de plaats van de sensor regelmatig, zoals beschreven in de gebruiksaanwijzing van de fabrikant van de sensor.

Tijdens een SpO₂-meting wordt de weergegeven puls waarde verkregen van de sensor. Als SpO₂ niet beschikbaar is, wordt de puls waarde verkregen via NIBP. De monitor identificeert SpO₂ of NIBP als de bron van de puls waarde.

Als de sensor tijdens een meting in de intervalmodus wordt losgekoppeld, wordt een geluidsalarm geactiveerd.

Als de SpO₂-waarde gedurende langere tijd continu bij een patiënt wordt gemeten, moet de sensorlocatie ten minste elke drie uur of zoals aangegeven in de gebruiksaanwijzing van de fabrikant van de sensor worden gewijzigd.

Het kader Puls waarde

Het kader Puls waarde bevindt zich rechtsboven op het tabblad Home. In het kader Puls waarde worden gegevens, informatie en bedieningselementen weergegeven die worden gebruikt bij het meten van puls waarden.

Doorgaans wordt de puls waarde afgeleid van de SpO₂-waarde. Als er geen SpO₂-waarde beschikbaar is, wordt de puls waarde afgeleid van de NIBP of handmatig verkregen.

De bron van de puls waarde wordt onder de numerieke vorm van de puls waarde weergegeven.



WAARSCHUWING Risico op onnauwkeurige metingen. Puls waardemetingen die worden gegenereerd door middel van de bloeddrukmanchet of SpO₂, kunnen artefacten vertonen en zijn mogelijk niet zo nauwkeurig als hartfrequentiemetingen die worden gegenereerd door middel van ECG of handmatige palpatie.

Alarmen voor puls waarde configureren

U kunt de alarmen voor de puls waarde alleen configureren in het profiel Intervals (Intervallen).

1. Raak het tabblad Alarms (**Alarmen**) aan.
2. Druk op het verticale tabblad Pulse Rate (**Puls waarde**).
3. Gebruik ▲ en ▼ of het toetsenblok om de gewenste onder- en bovenalarmgrens in te stellen.
4. Raak het tabblad **Home** (Start) aan.

De nieuwe alarminstellingen worden weergegeven op de bedieningsknop voor de puls waarde van de alarmgrens.

SpO₂-alarmen

Alarmgrenzen SpO₂

De ondergrens van het alarm is 50–98%. De bovengrens van het alarm is 52–100%.

SpO₂-alarmen configureren

1. Controleer of u zich in het profiel Intervals (Intervallen) bevindt dat het tabblad Alarms (Alarmen) bevat.
2. Raak het tabblad Alarms (**Alarmen**) aan.
3. Druk op het verticale tabblad **SpO₂**.
4. Gebruik ▲ en ▼ of het toetsenblok om de gewenste onder- en bovenalarmgrens in te stellen.
5. Raak het tabblad **Home** (Start) aan.

De nieuwe alarminstellingen worden weergegeven op de bedieningsknop voor de alarmgrens.

Ademhalingsnelheid (RR)

De monitor meet de ademhalingsnelheid door middel van een fotoplethysmogramanalyse van SpO2 (RRp). Bij een monitor met een Masimo SpO2-vingersensor meet de SpO2-sensor optioneel de ademhalingsnelheid. (Optioneel, zie de *Servicehandleiding* voor de beschikbare upgradeopties.)

Respiratiefrequentie-metingen (met Masimo SpO2)

De Masimo SpO2-sensors voor gebruik met de monitor zijn getest op biocompatibiliteit conform ISO 10993.



WAARSCHUWING Risico op letsel bij de patiënt. Start of gebruik de puls-CO-oximeter niet tenzij is gecontroleerd of de instelling juist is.



WAARSCHUWING Gebruik de puls-CO-oximeter niet als deze vermoedelijk beschadigd is of lijkt.



WAARSCHUWING Risico op letsel bij de patiënt. Als een meting twijfelachtig lijkt, controleer dan eerst de vitale functies van de patiënt op een andere manier en controleer vervolgens of de puls-CO-oximeter goed werkt.



WAARSCHUWING Risico op onnauwkeurige metingen. Onnauwkeurige metingen van de ademhalingsnelheid kunnen worden veroorzaakt door het volgende:

- Onjuiste plaatsing van de sensor
- Lage arteriële perfusie
- Bewegingsartefact
- Lage arteriële zuurstofsaturatie
- Te veel omgevingsgeluid



WAARSCHUWING Risico op onnauwkeurige metingen. Onnauwkeurige SpO₂-waarden kunnen worden veroorzaakt door het volgende:

- Onjuist aanbrengen en onjuiste plaatsing van de sensor
- Verhoogde niveaus van COHb of MetHb: Hoge niveaus van COHb of MetHb kunnen optreden met een schijnbaar normale SpO₂. Wanneer verhoogde niveaus van COHb of MetHb worden vermoed, moet een laboratoriumanalyse (CO-oximetrie) van een bloedmonster worden uitgevoerd.
- Verhoogd bilirubineniveau
- Verhoogd dyshemoglobineniveau
- Vasospastische ziekte, zoals de ziekte van Raynaud en perifere vaatziekten
- Hemoglobinopathie en synthesesstoornissen zoals thalassemie, Hb s, Hb c, sikkelcel, enz.
- Hypocapnie of hypercapnie
- Ernstige anemie
- Zeer lage arteriële perfusie
- Extreem bewegingsartefact
- Abnormale veneuze pulsatie of veneuze vernauwing
- Ernstige vasoconstrictie of hypothermie
- Arteriële katheters en intra-aortale ballon
- Intravasculaire kleurstoffen, zoals indocyanine groen of methyleenblauw
- Extern aangebrachte kleuren en textuur, zoals nagellak, acrylnagels, glitter, enz.
- Moedervlekken, tatoeages, huidverkleuringen, vocht op de huid, vervormde of abnormale vingers. enz.
- Huidskleuraandoeningen



WAARSCHUWING Interfererende stoffen: kleurstoffen, of andere stoffen die kleurstoffen bevatten die de gebruikelijke bloedpigmentatie veranderen, kunnen onjuiste metingen tot gevolg hebben.



WAARSCHUWING De puls-CO-oximeter mag niet als enige basis worden gebruikt voor diagnose- of therapiebeslissingen. Deze moet worden gebruikt in combinatie met klinische symptomen en tekens.



WAARSCHUWING De puls-CO-oximeter is niet bedoeld als enige basis voor het nemen van diagnose- of behandelingsbeslissingen met betrekking tot vermoedelijke koolmonoxidevergiftiging. Deze is bedoeld om te worden gebruikt in combinatie met aanvullende methoden voor het beoordelen van klinische symptomen en tekens.



WAARSCHUWING De puls-CO-oximeter is geen apnoemonitor.



WAARSCHUWING De puls-CO-oximeter kan worden gebruikt tijdens defibrillatie, maar dit kan de nauwkeurigheid of beschikbaarheid van de parameters en metingen beïnvloeden.



WAARSCHUWING De puls-CO-oximeter kan worden gebruikt tijdens elektrocauterisatie, maar dit kan de nauwkeurigheid of beschikbaarheid van de parameters en metingen beïnvloeden.



WAARSCHUWING De puls-CO-oximeter mag niet worden gebruikt voor aritmieanalyse.



WAARSCHUWING SpO2 wordt empirisch gekalibreerd bij gezonde, volwassen vrijwilligers met een normaal carboxyhemoglobineniveau (COHb) en methemoglobineniveau (MetHb).



WAARSCHUWING U mag de puls-CO-oximeter of accessoires niet aanpassen, repareren, openen, demonteren of wijzigen. Het personeel kan letsel oplopen of er kan schade aan het materiaal optreden. Retourneer de puls-CO-oximeter indien nodig voor onderhoud.



WAARSCHUWING Optische metingen op pleth-basis (bijv. SpO2 en RRp) kunnen worden beïnvloed door het volgende:

- Onjuiste sensortoepassing of onjuist gebruik van sensor.
- Bloeddrukmanchet aangebracht op dezelfde arm als de sensorplaats.
- Intravasculaire kleurstoffen zoals indocyanine groen of methyleenblauw.
- Aderverstopping.
- Abnormale veneuze pulsaties (bijv. regurgitatie tricuspide-waarde, positie van Trendelenburg).
- Abnormale pulsritmes als gevolg van fysiologische omstandigheden of geïnduceerd door externe factoren (zoals hartritmestoornissen, intra-aortale ballon, enz.).
- Extern aangebrachte kleuren en textuur, zoals nagellak, acrylnagels, glitter, enz.
- Vocht, moedervlekken, verkleuring van de huid, nagelafwijking, vervormde vingers of vreemde voorwerpen in het lichtpad.
- Verhoogd bilirubineniveau.
- Fysiologische omstandigheden die de curve van de zuurstofontkoppeling aanzienlijk kunnen wijzigen.
- Een fysiologische conditie die van invloed kan zijn op de vasomotorische tint of deze kan wijzigen.

Kader Respiration Rate (Ademhalingssnelheid) (RR)



OPMERKING De ademhalingsfrequentie is alleen van toepassing op een monitor die is uitgerust met een Masimo SpO2-vingersensor.

In het kader Respiration Rate (Ademhalingssnelheid) (RR) worden gegevens van de pulsoximetrie-optie weergegeven. De numerieke weergave van de Respiration Rate (Ademhalingssnelheid) (RR) geeft de ademhalingen per minuut (BPM) aan. De functies van deze weergave verschillen afhankelijk van het geselecteerde profiel en patiënttype. In alle profielen kunnen echter metingen van de ademhalingssnelheid worden weergegeven.

De laatste meting van de ademhalingssnelheid blijft op het scherm staan, tenzij u de knop Save (Opslaan) of Clear (Wissen) aanraakt of totdat een nieuwe meting wordt gestart. Als er geen meting van de ademhalingssnelheid (RR) is vastgelegd, blijft het kader leeg. Metingen van de ademhalingssnelheid zijn alleen beschikbaar voor volwassen en kinderpatiënten.

- Voor volwassenen is de ondergrens van het alarm 5 tot 67 spm.
- Voor volwassenen is de bovengrens van het alarm 7 tot 69 spm.
- Voor kinderen is de ondergrens van het alarm 5 tot 67 spm.
- Voor kinderen is de bovengrens van het alarm 7 tot 69 spm.

De ademhalingsnelheid wordt elke seconde +/- 0,5 seconden bijgewerkt.



OPMERKING De handmatige invoer is beschikbaar voor neonatale patiënten.

- Voor pasgeborenen is de ondergrens van het alarm 1 tot 96 spm.
- Voor pasgeborenen is de bovengrens van het alarm 3 tot 98 spm.

Alarmen ademhalingsnelheid

Alarmgrens ademhalingsnelheid

- Voor volwassenen is de ondergrens van het alarm 5 tot 67 spm.
- Voor volwassenen is de bovengrens van het alarm 7 tot 69 spm.
- Voor kinderen is de ondergrens van het alarm 5 tot 67 spm.
- Voor kinderen is de bovengrens van het alarm 7 tot 69 spm.

Handmatige alarmgrenzen ademhalingsnelheid

- Voor pasgeborenen is de ondergrens van het alarm 1 tot 96 spm.
- Voor pasgeborenen is de bovengrens van het alarm 3 tot 98 spm.

Alarmen voor ademhalingsnelheid configureren

1. Controleer of u zich in het profiel Intervals (Intervallen) bevindt dat het tabblad Alarms (Alarmen) bevat.
2. Raak het tabblad Alarms (**Alarmen**) aan.
3. Druk op het verticale tabblad **Respiration rate** (Ademhalingsnelheid).
4. Gebruik ▲ en ▼ of het toetsenblok om de gewenste onder- en bovenalarmgrens in te stellen.
5. Raak het tabblad **Home** (Start) aan.

De nieuwe alarminstellingen worden weergegeven op de bedieningsknop Alarmgrens.

Aangepaste scores (vroegtijdige signaleringsscores)



WAARSCHUWING Risico voor de veiligheid van de patiënt. Aangepaste scores en berichten dienen als richtlijn voor de protocollen van uw instelling. **Gebruik geen aangepaste scores als fysiologische alarmen voor patiënten.** Om de veiligheid van de patiënt te waarborgen, moeten altijd de juiste alarminstellingen worden ingesteld en behouden.

Aangepaste scores kunnen worden gedefinieerd via het configuratiehulpprogramma op de website van Welch Allyn. De volgorde waarin de parameters voor aangepaste scores in het configuratiehulpprogramma worden ingevoerd, is bepalend voor de volgorde waarin de aangepaste scores worden weergegeven.

Met aangepaste scores kunt u op basis van de praktijknormen van uw instelling specifieke parameters configureren voor het berekenen van scores voor patiëntbewaking. Met deze scores worden berichten gegenereerd over de status van de patiënt, op basis van de gekozen parameters. Deze berichten worden alleen als herinnering weergegeven.

Andere factoren en handmatige parameters

Met behulp van andere factoren (standaard of aangepast) kunt u aanvullende informatie opslaan bij de metingen voor een specifieke patiënt:

- Aangepaste andere factoren zijn specifiek voor een instelling of een afdeling; aangepaste andere factoren worden ingesteld tijdens de beginconfiguratie die door uw instelling wordt aangevraagd.

Handmatige parameters zijn basismetingen die u zelf in de monitor kunt invoeren, zoals lengte, gewicht, temperatuur en pijn.

Aangepaste scores invoeren (extra parameters)



OPMERKING Geautoriseerd personeel kan aangepaste scores selecteren en configureren en handmatige parameters en andere factoren instellen met het online configuratieprogramma.



OPMERKING Als Manual parameters (Handmatige parameters) zijn geselecteerd, verschijnen er slechts vijf parametertypen in het kader Manual parameters (Handmatige parameters) op het scherm Home (Start).

1. Raak op het tabblad Home (Start) de gewenste aangepaste scoreparameter aan.
2. Selecteer de gewenste parameter in het scherm *Additional parameters* (Extra parameters). Als er parameters worden geselecteerd, worden de parameters gemarkeerd. Als u naar rechts wilt bladeren om meer parameters weer te geven, raakt u > aan. Als u naar links wilt bladeren om meer parameters weer te geven, raakt u < aan.
3. Als er meerdere parameters zijn op het scherm Custom scores *Additional parameters* (Aangepaste scores (Extra parameters)), raakt u Next (**Vlgd**) aan totdat u het scherm *Custom score summary* (Overzicht aangepaste scores) bereikt.



OPMERKING Zorg ervoor dat de huidige patiënt-ID juist is voordat u opslaat.

4. Raak Select (**Selecteren**) aan.
5. Raak Next (**Vlgd**) aan om terug te keren naar het tabblad Home (Start).
6. Raak Save (**Opslaan**) aan om de gegevens op te slaan.

Configuratietool

De configuratietool is een online tool. Met de configuratietool kunt u het apparaat speciaal voor uw instelling configureren. Neem voor meer informatie contact op met uw verkoopvertegenwoordiger.

Geavanceerde instellingen

Raadpleeg voor de geavanceerde instellingen de servicehandleiding van de Connex Spot Monitor.

Onderhoud en service

Periodieke controles uitvoeren

1. Controleer minstens één keer per dag de volgende punten:
 - geluid luidspreker, met name bij het opstarten;
 - uitlijning aanraakscherm;
 - datum;
 - tijd.
2. Voer de volgende visuele controles minimaal wekelijks uit:
 - De monitor controleren op schade of vervuiling
 - Alle kabels, snoeren en aansluitingsuiteinden controleren op schade en vervuiling
 - Alle mechanische onderdelen, inclusief afdekkingen, controleren op volledigheid
 - Alle veiligheidsgerelateerde labels controleren op leesbaarheid en vastkleven aan de monitor
 - Alle accessoires (manchetten, slangen, sondes, sensoren) controleren op slijtage en schade
 - Documentatie voor huidige wijzigingen aan de monitor controleren
3. Voer de volgende visuele controles minimaal maandelijks uit:
 - De wielen van de verrijdbare standaard controleren op slijtage en ondeugdelijke werking
 - De bevestigingsschroeven van wandhouders of karren controleren op loszitten en slijtage

Inspectie

Controleer de CSM en de accessoires regelmatig op slijtage, rafels of andere beschadigingen. Gebruik het apparaat niet als u tekenen van beschadiging ziet, als het apparaat defect is, niet goed lijkt te werken of als u een verandering in de prestaties opmerkt. Neem contact op met de afdeling Technische ondersteuning van Hillrom voor hulp.

De batterij van de monitor vervangen





WAARSCHUWING Risico op persoonlijk letsel. Onjuist gebruik van de batterij kan leiden tot hittevorming, rook, explosie of brand. U mag de batterij niet kortsluiten, pletten, verbranden of demonteren. Werp batterijen nooit weg in een afvalcontainer. Zorg er altijd voor dat batterijen conform de landelijke of plaatselijke voorschriften worden gerecycled.

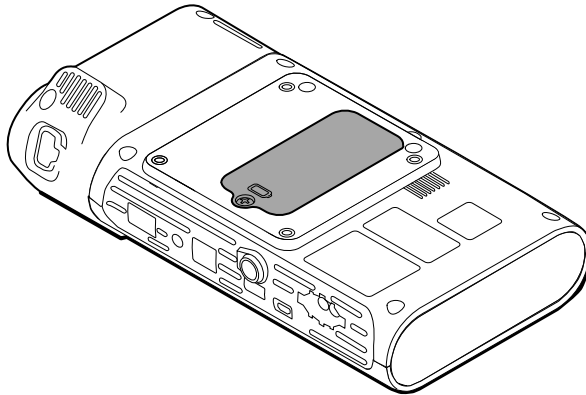

WAARSCHUWING Gebruik uitsluitend door Welch Allyn goedgekeurde accessoires en gebruik ze overeenkomstig de gebruiksaanwijzing van de fabrikant. Het gebruik van niet-goedgekeurde accessoires in combinatie met de monitor kan de veiligheid van de patiënt en de gebruiker in gevaar brengen, kan de prestaties en nauwkeurigheid van het product negatief beïnvloeden en leidt tot het vervallen van de productgarantie.

1. Om het batterijdeksel te openen plaatst u de monitor op een vlak oppervlak, met het scherm naar beneden.



2. Zoek het batterijdeksel; dit wordt aangegeven met .
3. Draai de onverliesbare schroef van het batterijdeksel los met een kruiskopschroevendraaier en verwijder het deksel.
4. Verwijder de oude batterij uit het batterijvak.
5. Koppel de batterij-aansluiting los van de aansluitpoort van de monitor.
6. Plaats de batterij-aansluiting van de nieuwe batterij in de aansluitpoort van de monitor.
7. Plaats de nieuwe batterij in het batterijvak.
8. Plaats het batterijdeksel terug en draai het deksel vast met de onverliesbare schroef.



OPMERKING Draai de schroef niet te stevig vast.

De batterij van het APM-werkblad vervangen

Voordat u de batterij van het APM-werkblad verwijdert, schakelt u de monitor uit en haalt u de stekker uit het stopcontact.



OPMERKING U hoeft het APM-werkblad niet van de standaard te halen om de batterij uit het APM-werkblad te verwijderen.

1. Draai aan de onderkant van het APM-werkblad de onverliesbare schroef los waarmee het batterijdeksel is bevestigd.

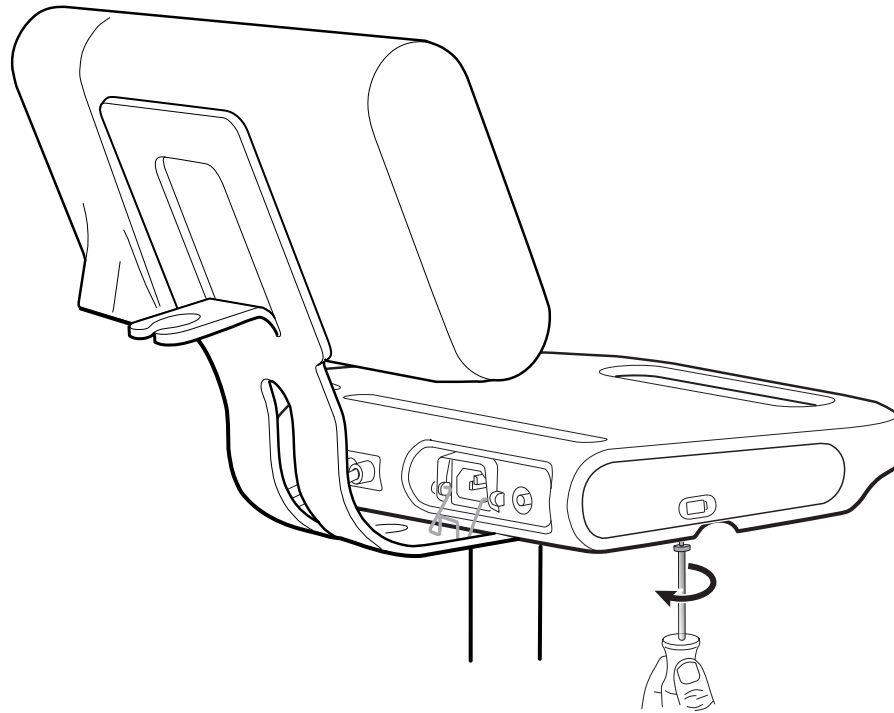

2. Verwijder het batterijdeksel en leg het opzij.

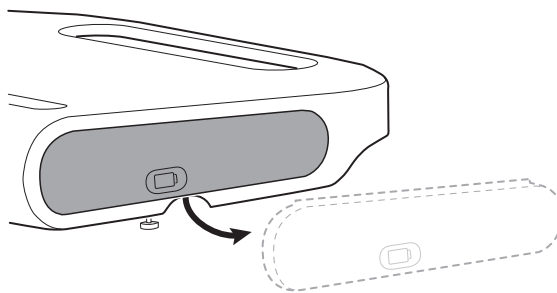

3. Til met één hand de vergrendeling op en trek met de andere hand aan het lipje op de batterij om deze uit het batterijvak te verwijderen.

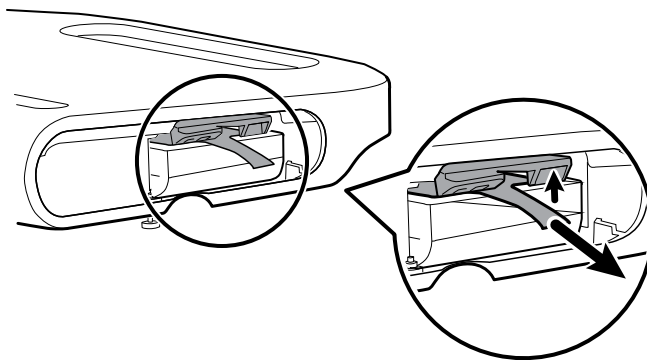

4. Schuif de nieuwe batterij in het batterijvak.



OPMERKING Zorg ervoor dat het lipje op de batterij naar u toe is gericht.

5. Plaats het batterijdeksel terug en draai de onverliesbare schroef aan de onderkant van het APM-werkblad weer vast.

Vereisten voor reiniging

In dit gedeelte worden procedures beschreven voor de reiniging van de Connex Spot Monitor (waaronder de monitor, de standaards, het APM-werkblad, de accessoires, het accessoiremandje en de accessoirebakjes).

Deze instructies zijn door Welch Allyn goedgekeurd voor het prepareren van uw Connex Spot Monitor en de bovengenoemde accessoires voor hergebruik. Reinig de monitor regelmatig volgens de protocollen en normen van uw instelling of de lokale regelgeving. Vergrendel het scherm als de monitor is ingeschakeld.



WAARSCHUWING Risico op letsel bij de patiënt. Reinig alle accessoires die zich op of aan het apparaat of de standaard bevinden, waaronder kabels en slangen, voordat u ze opbergt. Hierdoor wordt het risico op kruisbesmetting en klinische infecties aanzienlijk verminderd.



WAARSCHUWING Gevaar voor elektrische schokken. Haal de stekker uit het stopcontact en koppel het netsnoer los van de voeding voordat u de monitor reinigt.



WAARSCHUWING Gevaar voor elektrische schokken. De monitor en accessoires mogen NIET worden ondergedompeld of in een autoclaaf worden gesteriliseerd. De monitor en de accessoires zijn niet hittebestendig.



WAARSCHUWING Vloeistoffen kunnen de elektronica in de monitor beschadigen. Voorkom dat er vloeistof op de monitor wordt gemorst.



LET OP! De monitor mag niet worden gesteriliseerd. Bij sterilisatie kan de monitor beschadigd raken.

Ga als volgt te werk als er vloeistof op de monitor wordt gemorst:

1. Schakel de monitor uit.
2. Haal de stekker uit het stopcontact en koppel het netsnoer los van de voeding.
3. Verwijder de batterijset uit de monitor.
4. Verwijder overtollige vloeistof en veeg de monitor droog.



OPMERKING Als er mogelijk vloeistof in de monitor is binnengedrongen, gebruikt u de monitor niet totdat deze goed is gedroogd, gecontroleerd en getest door gekwalificeerd onderhoudspersoneel.

5. Plaats de batterijset terug.
6. Sluit het netsnoer weer aan.
7. Schakel de monitor in en controleer of de monitor normaal werkt voordat u deze gebruikt.

De reiniging van de apparatuur voorbereiden



LET OP! Sommige reinigingsmiddelen zijn niet geschikt voor alle onderdelen van het apparaat. Gebruik alleen goedgekeurde reinigingsmiddelen en houd rekening met de speciale instructies voor sommige onderdelen die in de volgende tabel worden vermeld. Het gebruik van niet-goedgekeurde reinigingsmiddelen kan leiden tot beschadiging van onderdelen.



LET OP! Gebruik geen bleekmiddeloplossing in welke vorm dan ook bij het reinigen van metalen elektrische contacten. Als u dit wel doet, veroorzaakt dit schade aan het apparaat.

Selecteer een reinigingsmiddel in de volgende tabel.

Sectie 1. Goedgekeurd voor alle Connex Spot Monitor-onderdelen

Reinigingsmiddel	Aanvullende informatie
Accel INTERvention	
Accel TB	
CaviWipes	
Clinell® Universal Wipes	
Oxiver TB	
Sani-Cloth® Plus	
Super Sani-Cloth®	
70% isopropylalcohol-oplossing	Gebruik het middel met een schone doek

Sectie 2. Niet-goedgekeurd voor alle Connex Spot Monitor-onderdelen



OPMERKING De volgende reinigingsmiddelen zijn NIET goedgekeurd voor het reinigen van Connex Spot-monitoren die zijn uitgerust met de Braun ThermoScan PRO 6000.

Reinigingsmiddel	Aanvullende informatie
Bacillol® AF Wipes	Niet goedgekeurd voor gebruik op het scherm
Cleancide	
Clinitex® Detergent Wipes	Niet goedgekeurd voor gebruik op het scherm
Clorox Dispatch-doekjes	Niet goedgekeurd voor gebruik op het scherm
Clorox Fuzion	Niet goedgekeurd voor gebruik op het scherm
Clorox HealthCare Bleach Germicidal Cleaner	
Mikrozid® AF Wipes	Niet goedgekeurd voor gebruik op het scherm
Oxivir® 1 Wipes	Niet goedgekeurd voor gebruik op het scherm

Reinigingsmiddel	Aanvullende informatie
Oxivir Plus 1:40-oplossing	Niet goedgekeurd voor gebruik op het scherm
Reynard Neutral Detergent Wipes (neutrale reinigingsdoekjes)	Niet goedgekeurd voor gebruik op het scherm
Reynard Premier Disinfectant Wipes (desinfectiedoekjes)	Niet goedgekeurd voor gebruik op het scherm
Sani-Cloth Active-doekjes	Niet goedgekeurd voor gebruik op het scherm
Sani-Cloth® met bleekmiddel	Niet goedgekeurd voor gebruik op het scherm
Sani-Cloth® Prime Wipes	Niet goedgekeurd voor gebruik op het scherm
Sekusept™ Plus 1.5% Solution	Niet goedgekeurd voor gebruik op het scherm
Super HDQ® L10	Los 15 ml op in 4 liter water (1:256) en gebruik het middel met een schone doek
Tuffie 5-schoonmaakdoekjes	
Viraguard-doekjes	Niet goedgekeurd voor gebruik op het scherm
Virex II (256)	Los 15 ml op in 4 liter water (1:256) en gebruik het middel met een schone doek
10% bleekmiddeloplossing	(0,5% - 1% natriumhypochloriet), gebruik het middel met een schone doek

Gemorste vloeistof van de monitor verwijderen

Vloeistoffen kunnen de elektronica in de monitor beschadigen. Volg de onderstaande stappen als er vloeistof op de monitor wordt gemorst.

1. Schakel de monitor uit.
2. Haal de stekker uit het stopcontact en koppel het netsnoer los van de voeding.
3. Verwijder de batterijset uit de monitor.
4. Verwijder overtollige vloeistof van de monitor.
5. Plaats de batterijset terug.
6. Sluit het netsnoer weer aan.
7. Schakel de monitor in en controleer of de monitor normaal werkt voordat u deze gebruikt.

Als er mogelijk vloeistof in de monitor is binnengedrongen, gebruikt u de monitor niet totdat deze goed is gedroogd, gecontroleerd en getest door gekwalificeerd onderhoudspersoneel.

De apparatuur reinigen

Wanneer het scherm is vergrendeld, kunnen geen patiëntgegevens worden weergegeven en kunnen geen gegevens worden ingevoerd, wat nuttig kan zijn wanneer het scherm wordt gereinigd.

Volg de instructies van de fabrikant van het reinigingsmiddel om een reinigungsoplossing te maken, indien van toepassing, en reinig alle blootgestelde oppervlakken van de monitor, het werkblad, de accessoirebakjes en -mand van de APM, snoeren en kabels en standaards. Veeg alle oppervlakken schoon tot er geen vuil meer te zien is. Vervang het doekje indien nodig tijdens het reinigen van de apparatuur.



WAARSCHUWING Gevaar voor elektrische schokken. Open de monitor niet en probeer deze niet te repareren. De monitor bevat geen interne onderdelen die de gebruiker zelf kan repareren of onderhouden. Voer uitsluitend routinematige reinigungs- en onderhoudswerkzaamheden uit die specifiek in deze handleiding worden beschreven. Controle en onderhoud van interne onderdelen mag alleen worden uitgevoerd door gekwalificeerd onderhoudspersoneel.



LET OP! Bij sterilisatie kan de monitor beschadigd raken.

1. Verwijder de stekker uit het stopcontact.
2. Veeg de bovenkant van de monitor schoon.
3. Veeg de zijkanten en de voor- en achterkant van de monitor schoon.
4. Voorkom vuilophoping op het LCD-scherm. Nadat u het LCD-scherm hebt gereinigd, veegt u het af met een schone, met water bevochtigde doek. Droog het scherm vervolgens met een droge, schone doek.
5. Veeg de onderkant van de monitor schoon.
6. Veeg het werkblad van de APM schoon.
7. Veeg de accessoirebakjes of het accessoiremandje schoon.
8. Veeg het netsnoer en de voeding/USB-kabel van het APM-werkblad schoon.
9. Veeg de standaard van boven tot onder schoon.

De apparatuur drogen

1. Laat alle onderdelen, met uitzondering van het LCD-scherm, aan de lucht drogen.
2. Veeg het LCD-scherm droog met een schone doek.

Het apparaat opbergen

Berg het apparaat op volgens de richtlijnen van uw instelling, zodat het apparaat schoon en droog blijft en klaar is voor gebruik.

Accessoires reinigen

Accessoires zijn onderdelen zoals bloeddrukmanchetten en -slangen, SpO₂-sensors en -kabels, thermometers en de barcodescanner. Volg voor de reiniging of desinfectie van accessoires de instructies van de fabrikant van het betreffende accessoire.

Gebruik voor het reinigen van het wandbord en de VESA-houder uitsluitend een schone doek met een 70% isopropylalcohol-oplossing.

Gebruik voor de Braun ThermoScan PRO 6000-thermometer uitsluitend de goedgekeurde reinigingsmiddelen die worden vermeld in de reinigingsinstructies van de fabrikant. Het gebruik van niet-goedgekeurde reinigingsmiddelen kan leiden tot beschadiging van het apparaat en kan gevolgen hebben voor de gegevensoverdracht.

De contacten van de Braun ThermoScan® PRO 6000-thermometer reinigen

Wanneer de elektrische contacten van de Braun ThermoScan PRO 6000-thermometer vuil zijn, kan dit gevolgen hebben voor de overdracht van gegevens. Welch Allyn adviseert om de contacten van de thermometer en de dock elke vier maanden te reinigen om optimale prestaties te waarborgen.



LET OP! Gebruik geen bleekmiddeloplossing in welke vorm dan ook bij het reinigen van metalen elektrische contacten. Als u dit wel doet, veroorzaakt dit schade aan het apparaat.

1. Bevochtig een wattenstaafje licht met 70% isopropylalcohol.
2. Haal de thermometer uit de dock en maak de metalen elektrische contacten van de thermometer schoon met het wattenstaafje.

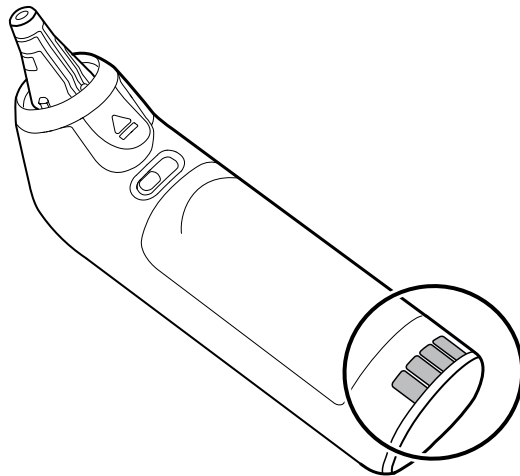

3. Leg de thermometer ongeveer 1 minuut opzij om de contacten aan de lucht te laten drogen.
4. Maak de metalen elektrische contacten van de dock schoon met het wattenstaafje.

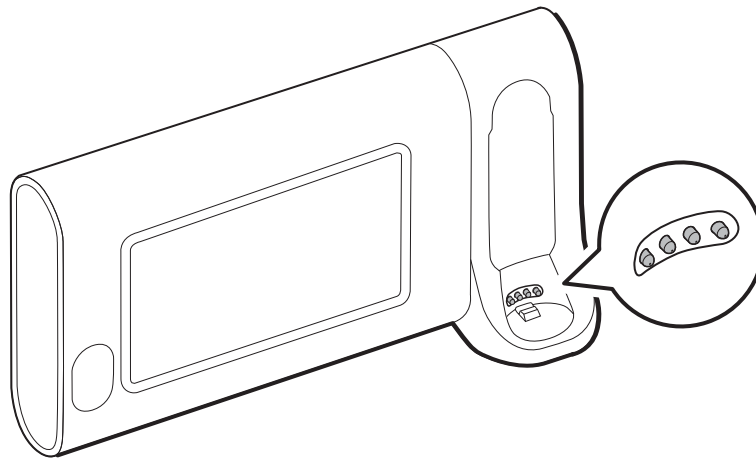

5. Laat ook deze ongeveer 1 minuut aan de lucht drogen.
6. Plaats de Braun-thermometer terug in de dock.

Het hulpmiddel afvoeren

Het apparaat moet worden afgevoerd in overeenstemming met de volgende stappen:

1. Volg de instructies voor reiniging in dit gedeelte van de gebruikershandleiding.
2. Verwijder alle bestaande gegevens met betrekking tot patiënten/ziekenhuis/kliniek/arts.
3. Scheid materialen ter voorbereiding op het recyclingproces.
 - Onderdelen moeten worden gedemonteerd en gerecycled op basis van het materiaal:
 - plastic moet worden gerecycled als plastic afval
 - metaal moet worden gerecycled als metaal
 - waaronder losse onderdelen die meer dan 90% metaal (qua gewicht) bevatten
 - waaronder schroeven en bevestigingsmiddelen
 - elektronische onderdelen, inclusief netsnoer, moeten worden gedemonteerd en worden gerecycled als afgedankte elektrische en elektronische apparatuur (AEEA)
 - batterijen moeten uit het apparaat worden verwijderd en volgens de AEEA-richtlijnen worden gerecycled

Gebruikers moeten zich houden aan alle federale, landelijke, regionale en/of lokale wetten en voorschriften zoals deze gelden voor het veilig afvoeren van medische hulpmiddelen en accessoires. In geval van twijfel dient de gebruiker van het apparaat eerst contact op te nemen met de technische ondersteuning van Hillrom voor advies over protocollen voor veilig afvoeren.

Zie welchallyn.com/weee voor meer informatie over afvoer en naleving, of neem contact op met de technische ondersteuning van Hillrom: <https://hillrom.com/en-us/about-us/locations>.

Problemen oplossen

In dit gedeelte vindt u tabellen met technische alarmen en informatieberichten, en worden problemen beschreven die geen berichten genereren. Deze informatie is bedoeld om u te helpen problemen met de monitor op te lossen.



OPMERKING Probleembeschrijvingen zonder berichten worden vermeld aan het einde van deze sectie.

Wanneer de monitor bepaalde gebeurtenissen detecteert, wordt in het gedeelte Apparaatstatus boven in het scherm een bericht weergegeven. Hieronder volgt een overzicht van de verschillende soorten berichten.

- Informatieberichten, die worden weergegeven tegen een blauwe achtergrond.
- Alarmen met een zeer lage prioriteit, die worden weergegeven tegen een lichtblauwe achtergrond.
- Alarmen met een lage en medium prioriteit, die worden weergegeven tegen een oranje achtergrond.
- Alarmen met een hoge prioriteit, die worden weergegeven tegen een rode achtergrond.

Technische alarmberichten hebben een lage of zeer lage prioriteit, tenzij ze worden weergegeven in de kolom Bericht.

Alarmlogbestanden kunnen niet door clinici worden bekeken. Alle logbestanden worden echter volgens een regelmatig schema naar Welch Allyn verzonden. In geval van een onverwachte stroomonderbreking blijft alle informatie, waaronder apparaatlogbestanden en patiëntgegevens, bewaard op het systeem.

U kunt een bericht verwijderen door het bericht op het scherm aan te raken. Bij sommige berichten kunt u ook wachten totdat het bericht vanzelf verdwijnt.

Als u deze tabellen wilt gebruiken, zoekt u het bericht dat wordt weergegeven op de monitor in de linkerkolom van de tabel. Verderop in de rij vindt u mogelijke oorzaken en voorgestelde acties om het probleem op te lossen.



OPMERKING De tekst 'Vraag om service' in de onderstaande tabellen betekent dat u contact moet opnemen met gekwalificeerd onderhoudspersoneel in uw instelling om het probleem te onderzoeken.

NIBP-berichten

Bericht	Mogelijke oorzaak	Aanbevolen actie	Alarm-prioriteit
Gebruiker heeft NIBP-meting geannuleerd.	De NIBP-meting is geannuleerd door de gebruiker	Wis het alarm en start een nieuwe NIBP-meting.	Informatie
NIBP niet functioneel. 050002	De NIBP-meting is niet beschikbaar	Interne storing. Vervang de module als het probleem zich blijft voordoen.	Medium
Kan NIBP niet bepalen; contr. aansluitingen; beperk beweging patiënt. 050003	De NIBP-meting is mogelijk onnauwkeurig, de patiënt heeft bewogen of de instellingen voor het verkrijgen van patiëntwaarden zijn mogelijk incorrect	Controleer of de juiste NIBP-instellingen/patiëntmodus zijn geselecteerd. Vervang de module als het probleem zich blijft voordoen.	Medium
Kan NIBP niet bepalen; contr. aansluitingen; beperk beweging patiënt. 050004	Overmatige artefacten; er zijn geen bloeddrukparameters berekend	Kan bloeddruk niet bepalen. Controleer aansluitingen; beperk beweging patiënt. Vervang de module als het probleem zich blijft voordoen	Laag
Kan NIBP niet bepalen; controleer oppompinstellingen. 050005	Manchet wordt onvoldoende opgepompt bij bloeddrukmeting	Controleer of de juiste NIBP-instellingen/patiëntmodus zijn geselecteerd. Vervang de module als het probleem zich blijft voordoen.	Laag
Kan NIBP niet bepalen; contr. aansluitingen en slangen op knikken. 050006	Er zit een knik in de NIBP-slang of de NIBP-transducer kan niet worden gekalibreerd	Interne storing. Vervang de module als het probleem zich blijft voordoen.	Medium
Kan NIBP niet bepalen; contr. aansluitingen; beperk beweging patiënt. 050007	De bloeddrukmeting is te snel gestopt	Controleer of de juiste NIBP-instellingen/patiëntmodus zijn geselecteerd. Vervang de module als het probleem zich blijft voordoen.	Laag
Kan NIBP niet bepalen; contr. aansluitingen; beperk beweging patiënt. 050008	Onvoldoende stappen bij bloeddrukmeting	Kan bloeddruk niet bepalen. Controleer aansluitingen; beperk beweging patiënt.	Laag
Kan NIBP niet bepalen; controleer oppompinstellingen. 050009	Ongeldige patiëntgegevens voor de geselecteerde modus	Controleer of de juiste NIBP-instellingen/patiëntmodus zijn geselecteerd. Vervang de module als het probleem zich blijft voordoen.	Medium
Kan NIBP niet bepalen; contr. aansluitingen; beperk beweging patiënt. 05000A	Opnieuw oppompen manchet start te laat bij bloeddrukmeting	Kan bloeddruk niet bepalen. Controleer aansluitingen; beperk beweging patiënt.	Laag

Bericht	Mogelijke oorzaak	Aanbevolen actie	Alarm-prioriteit
Kan NIBP niet bepalen; controleer oppompinstellingen. 05000B	Tijdens de bloeddrukmeting wordt het oppompen van de manchets vele malen opnieuw gestart	Kan bloeddruk niet bepalen. Controleer aansluitingen; beperk beweging patiënt.	Laag
Kan NIBP niet bepalen; contr. aansluitingen en slangen op knikken. 05000C	Kan de druk niet laten teruglopen tot onder de veilige veneuze retourdruk	Kan de manchetsdruk niet verminderen. Controleer de slangen op knikken en controleer de betrouwbaarheid van aansluitingen.	Medium
Luchtlek NIBP; controleer manchets en slangaansluitingen. 05000D	Lek gedetecteerd tijdens BD-cyclus.	Controleer de slangen en aansluitingen.	Laag
Geen weergave	Veiligheidscontrole mislukt bij de bloeddrukmeting	Interne storing. Vervang de module als het probleem zich blijft voordoen.	
Kan NIBP niet bepalen; contr. aansluitingen; beperk beweging patiënt. 05000F	De NIBP-druk is niet stabiel en de transducer kan niet op nul worden ingesteld	De NIBP-druk is niet stabiel en de transducer kan niet op nul worden ingesteld. Vervang de module als het probleem zich blijft voordoen.	Medium
NIBP niet functioneel. 050105	WACP-bericht over CRC-verschil op NIBP-module	Interne storing. Vervang de module als het probleem zich blijft voordoen.	Zeer laag
NIBP niet functioneel. 050201	Dit bericht wordt niet opgevolgd door de NIBP-module	Interne storing. Vervang de module als het probleem zich blijft voordoen.	Zeer laag
NIBP niet functioneel. 050202	Dit bericht wordt niet ondersteund door de NIBP-module	Interne storing. Vervang de module als het probleem zich blijft voordoen.	Zeer laag
NIBP niet functioneel. 050203	De NIBP-module heeft onvoldoende geheugen	Interne storing. Vervang de module als het probleem zich blijft voordoen.	Zeer laag
NIBP niet functioneel. 050205	De NIBP-module heeft een ongeldige parameter ontvangen	Interne storing. Vervang de module als het probleem zich blijft voordoen.	Zeer laag
NIBP niet functioneel. 050206	De door de NIBP-module geleverde parameter valt buiten het toegestane bereik voor het opgegeven bericht	Interne storing. Vervang de module als het probleem zich blijft voordoen.	Zeer laag
NIBP niet functioneel. 050207	Het bericht van de NIBP-module bevat niet het vereiste object	Interne storing. Vervang de module als het probleem zich blijft voordoen.	Zeer laag
NIBP niet functioneel. 050208	Het bij het bericht geleverde object van de NIBP-module kan niet worden gedeserialiseerd	Interne storing. Vervang de module als het probleem zich blijft voordoen.	Zeer laag

Bericht	Mogelijke oorzaak	Aanbevolen actie	Alarm-prioriteit
NIBP niet functioneel. 050209	Het object van de NIBP-module kan niet worden gesimaliseerd	Interne storing. Vervang de module als het probleem zich blijft voordoen.	Zeer laag
NIBP niet functioneel. 05020A	Het bericht van de NIBP-module voert een aanvraag of actie uit die niet is toegestaan in de toestand waarin de module zich bevindt.	Interne storing. Vervang de module als het probleem zich blijft voordoen.	Zeer laag
NIBP niet gekalibreerd.050503	Fabrieksfout EEPROM-checksum bij NIBP.De interne configuratie van de unit is beschadigd	Interne storing. Vervang de module als het probleem zich blijft voordoen.	Zeer laag
NIBP niet functioneel. 050504	Gebruikersfout EEPROM-checksum.Configuratiegegevens die in het configuratiemenu van de gebruiker kunnen worden ingesteld, zijn beschadigd of verloren gegaan bij NIBP	Kalibreer de NIBP-module. Vervang de module als het probleem zich blijft voordoen.	Zeer laag
NIBP niet functioneel. 050505	Post-fout van A/D-converter	Interne storing. Vervang de module als het probleem zich blijft voordoen.	Zeer laag
NIBP niet gekalibreerd.Kalibreer de module.050509	Kalibratiefout NIBP-module; het kalibratiekenmerk is nul	Kalibreer de NIBP-module.	Zeer laag
Ongeldig algoritme. Selecteer het juiste algoritme en probeer opnieuw. 05050A	Ongeldig NIBP-algoritme. Software van NIBP-component heeft geprobeerd de sensor op illegale wijze te configureren	Controleer het algoritme. Vervang de module als het probleem zich blijft voordoen.	Zeer laag
NIBP niet functioneel. 050513	Ongeldige initiatiecode NIBP	Interne storing. Vervang de module als het probleem zich blijft voordoen.	Zeer laag
Ongeldige patiëntmodus. Selecteer de juiste patiëntmodus en probeer opnieuw. 050514	Ongeldige patiëntmodus bij NIBP. De software van de NIBP-component heeft geprobeerd de sensor op illegale wijze te configureren	Selecteer de juiste patiëntmodus.Vervang de module als het probleem zich blijft voordoen.	Zeer laag
NIBP niet functioneel. 050515	Ongeldige moduleconfiguratie voor NIBP	Interne storing. Vervang de module als het probleem zich blijft voordoen.	Zeer laag
NIBP niet functioneel. 050516	Storing NIBP-module	Interne storing. Vervang de module als het probleem zich blijft voordoen.	Zeer laag
Omgevingstemperatuur ligt buiten het bereik.Wis de fout en	Omgevingstemperatuur buiten bereik bij NIBP	Breng het apparaat terug binnen het normale temperatuurbereik en probeer het opnieuw.	Zeer laag

Bericht	Mogelijke oorzaak	Aanbevolen actie	Alarm-prioriteit
probeer opnieuw. 050517			
Batterij bijna leeg.Steek de stekker in het stopcontact. 050518	De batterijaanduiding van de NIBP-module is te laag	Steek de stekker van het apparaat in het stopcontact om de batterij op te laden.	Zeer laag
Batterij overladen.Haal de stekker uit het stopcontact. 050519	De batterijaanduiding van de NIBP-module is te hoog.	Batterij is overladen.Verwijder uit de oplaadbron.	Zeer laag
NIBP niet gekalibreerd.Kalibreer de module. 050601	Kalibratierecord veiligheidsprocessors kan niet door NIBP worden geladen uit EEPROM	Kalibreer de NIBP-module. Vervang de module als het probleem zich blijft voordoen.	Zeer laag
NIBP niet functioneel. 050602	Veiligheidsprocessor NIBP geeft ROM checksum-fout	Interne storing. Vervang de module als het probleem zich blijft voordoen.	Zeer laag
NIBP niet gekalibreerd.Kalibreer de module. 050603	Veiligheidsprocessor NIBP niet gekalibreerd; kalibratiekenmerk ontbreekt	Kalibreer de NIBP-module. Vervang de module als het probleem zich blijft voordoen.	Zeer laag
Manchetdrukgrenzen overschreden. 050604	Systeemstoring NIBP.Te hoge druk.	Beperk beweging van de patiënt.	Medium
Voortijdige automatische cyclus overgeslagen. 050605	Automatische NIBP-cyclus overgeslagen, niet voldaan aan SVRP-vereiste	Manchetdruk is niet lang genoeg onder de veilige veneuze retourdruk om een cyclus te laten optreden.	Zeer laag
Manchetdruk te hoog.Wis de fout en probeer opnieuw. 050606	NIBP-manchetdruk te lang boven SVRP	Controleer de aansluitingen van de manchet.Vervang de module als het probleem zich blijft voordoen.	Medium
NIBP niet functioneel. 050607	NIBP kan de failsafe-waarschuwingen niet wissen	Interne storing. Vervang de module als het probleem zich blijft voordoen.	Zeer laag
NIBP niet functioneel. 050608	Veiligheidsprocessor NIBP reageert niet meer	Interne storing. Vervang de module als het probleem zich blijft voordoen.	Zeer laag
Stat-modus te vroeg aangevraagd. Wis en probeer opnieuw. 050609	NIBP te lang in Stat-modus. De tijd tussen de metingen is minder dan één minuut en door de duur van de metingen plus de tijd tussen de metingen doet het apparaat langer dan 15 minuten over een middelingscyclus.	Interne storing. Vervang de module als het probleem zich blijft voordoen.	Zeer laag
Kan NIBP niet bepalen; contr. aansluitingen en	NIBP-transducers komen niet overeen	De druk van de transducers is hoger dan 5 mmHg en het drukverschil is groter dan 40 mmHg. Controleer de manchet	Medium

Bericht	Mogelijke oorzaak	Aanbevolen actie	Alarm-prioriteit
slangen op knikken. 05060A		op bekleemde of geblokkeerde slangen. Vervang de module als het probleem zich blijft voordoen.	
NIBP niet gekalibreerd. Kalibreer de module. 05060B	Fabrieksfout EEPROM-checksum bij NIBP. De interne configuratie van de unit is beschadigd	Kalibreer de NIBP-module. Vervang de module als het probleem zich blijft voordoen.	Zeer laag
NIBP niet functioneel. 05060C	NIBP-opdracht niet uitgevoerd	Interne storing. Vervang de module als het probleem zich blijft voordoen.	Zeer laag
NIBP niet functioneel. 05060D	Verkeerde gegevenstelling NIBP	Interne storing. Vervang de module als het probleem zich blijft voordoen.	Zeer laag
NIBP niet functioneel. 05060E	Fout in gegevensbereik NIBP	Interne storing. Vervang de module als het probleem zich blijft voordoen.	Zeer laag
NIBP niet functioneel. 05060F	Geen POST-fout NIBP om te wissen	Interne storing. Vervang de module als het probleem zich blijft voordoen.	Zeer laag
NIBP niet functioneel. 050610	NIBP kan deze POST-fout niet wissen	Interne storing. Vervang de module als het probleem zich blijft voordoen.	Zeer laag
NIBP niet functioneel. 050611	NIBP-opdracht is geen opdrachttype	Interne storing. Vervang de module als het probleem zich blijft voordoen.	Zeer laag
NIBP niet functioneel. 050612	Time-out NIBP-communicatie	Interne storing. Vervang de module als het probleem zich blijft voordoen.	Zeer laag
NIBP niet functioneel. 050613	Verkeerde antwoordkop NIBP	Interne storing. Vervang de module als het probleem zich blijft voordoen.	Zeer laag
NIBP niet functioneel. 050614	Verkeerde antwoord-checksum NIBP	Interne storing. Vervang de module als het probleem zich blijft voordoen.	Zeer laag
NIBP niet functioneel. 050615	Te veel NIBP-gegevens ontvangen	Interne storing. Vervang de module als het probleem zich blijft voordoen.	Zeer laag
NIBP niet functioneel. 050616	Wisfout FPROM NIBP	Interne storing. Vervang de module als het probleem zich blijft voordoen.	Zeer laag
NIBP niet functioneel. 050617	Programmeerfout FDRM NIBP	Interne storing. Vervang de module als het probleem zich blijft voordoen.	Zeer laag

Bericht	Mogelijke oorzaak	Aanbevolen actie	Alarm-prioriteit
NIBP niet functioneel. 050618	Ongeldige streefdruk NIBP	Interne storing. Vervang de module als het probleem zich blijft voordoen.	Zeer laag
Controleer de oppompinstellingen van de manchet.	De streefwaarde voor de oppompdruk van de manchet is genegeerd vanwege een te lage maximale druk	Wijzig de streefwaarde voor de oppompdruk van de manchet of wijzig de maximale druk zodat de streefwaarde voor de oppompdruk minstens 20 mmHg lager is dan de maximale druk.	Informatie
Type slang komt niet overeen met configuratie apparaat.	Schakel over naar StepBP	Wijzig het type slang in dubbel lumen of wijzig de algoritmeconfiguratie in StepBP	Informatie
NIBP niet functioneel. 05FF01	Niet-herkende WACP-parameter ontvangen van sensor	Interne storing. Vervang de module als het probleem zich blijft voordoen.	Zeer laag
NIBP niet functioneel. 05FF02	Time-out tijdens wachten op reactie van de sensor	Interne storing. Vervang de module als het probleem zich blijft voordoen.	Zeer laag
NIBP niet functioneel. 05FF03	Fout bij het deserialiseren van het WACP-message van de sensor	Interne storing. Vervang de module als het probleem zich blijft voordoen.	Zeer laag
NIBP niet functioneel. 05FF04	Fout in 'stack send'-bericht WACP	Interne storing. Vervang de module als het probleem zich blijft voordoen.	Zeer laag
NIBP niet functioneel. 05FF05	Time-out tijdens wachten op asynchroon bericht van sensor	Interne storing. Vervang de module als het probleem zich blijft voordoen.	Zeer laag
NIBP niet functioneel. 05FF06	Een of meer niet-vastgestelde numerieke waarden terwijl de waardestatus OK aangeeft	Controleer aansluitingen. Beperk beweging van de patiënt.	Zeer laag
NIBP niet functioneel. 05FF07	Niet-herkende statuscode sensorwaarde.	Interne storing. Vervang de module als het probleem zich blijft voordoen.	Zeer laag
NIBP niet functioneel. 05FF08	Sensor start niet op	Interne storing. Vervang de module als het probleem zich blijft voordoen.	Zeer laag
NIBP niet functioneel. 05FF09	Rendezvous-fout WACP	Interne storing. Vervang de module als het probleem zich blijft voordoen.	Zeer laag
NIBP niet functioneel. 05FF0A	Fout bij ophalen toepassingsfirmware tijdens POST	Interne storing. Vervang de module als het probleem zich blijft voordoen.	Zeer laag
NIBP niet functioneel. 05FF0B	Upgrade .pim-file is beschadigd	Interne storing. Vervang de module als het probleem zich blijft voordoen.	Zeer laag

Bericht	Mogelijke oorzaak	Aanbevolen actie	Alarm-prioriteit
NIBP niet functioneel. 05FF0C	Geconfigureerde directory voor firmware-upgrade kan niet worden geopend	Interne storing. Vervang de module als het probleem zich blijft voordoen.	Zeer laag
Probleem met apparaatconfiguratie. 05FF0D	In Intervallen gebruikte geconfigureerde parameter (NIBP of SpO2) ontbreekt	Gebruik geconfigureerde parameters voor Intervallen	Zeer laag
NIBP niet functioneel. 05FF0E	De NIBP-sensor is onverwacht hersteld	Wis de fout en probeer het opnieuw.	Zeer laag
NIBP niet functioneel. 05FF0F	De NIBP-sensorfirmware kan niet worden geüpgraded	Interne storing. Vervang de module als het probleem zich blijft voordoen.	Zeer laag
Type slang komt niet overeen met configuratie apparaat.	De instellingen voor het slangtype en het daadwerkelijke slangtype komen niet overeen	Wijzig de instellingen voor het slangtype zodat deze overeenkomen met het daadwerkelijke slangtype.	Informatie

SpO2-berichten

Algemene SpO2-berichten

Bericht	Mogelijke oorzaak	Aanbevolen actie	Alarmprioriteit
SpO2 niet functioneel. 044900	De SpO2-module reageert niet	Interne hardwarestoring in SpO2-module. Vervang de module.	Zeer laag
SpO2 wordt opnieuw opgestart. 044a00	De SpO2-module reageert niet	Informatiefout. Geeft aan dat de hostsoftware probeert een fout te verwijderen door de SpO2-module opnieuw op te starten. Geen actie vereist.	Zeer laag
SpO2 wordt opnieuw opgestart. 044b00	De SpO2-module verzendt geen gegevens meer	Informatiefout. De hostsoftware probeert een fout te verwijderen door de SpO2-module opnieuw op te starten. Geen actie vereist.	Zeer laag
SpO2 wordt opnieuw opgestart. 044c00	SpO2 heeft een pakket met ongeldige CRC ontvangen van de module	Informatiefout. De host heeft een pakket met ongeldige CRC ontvangen van de SpO2-module. Het pakket in kwestie wordt genegeerd. Geen actie vereist.	Zeer laag
SpO2 wordt opnieuw opgestart. 044d00	Zelftest bij inschakelen SpO2 mislukt	Interne hardwarestoring in SpO2-module. Vervang de module.	Zeer laag
SpO2 wordt opnieuw opgestart. 044e00	Time-out van zelftest bij inschakelen SpO2	Interne hardwarestoring in SpO2-module. Vervang de module.	Zeer laag

Masimo-berichten

Bericht	Mogelijke oorzaak	Aanbevolen actie	Alarmprioriteit
Sensor is niet aangesloten. Wissen en opnieuw proberen. 040600	De SpO2-kabel is niet aangesloten	Sluit de SpO2-kabel aan. Als het probleem zich blijft voordoen, vervangt u de SpO2-sensor. Als het probleem zich blijft voordoen, controleert u de werking van de module door de sensor te vervangen door een geschikte SpO2-tester. Als het bericht niet verdwijnt, vervangt u de module.	Zeer laag
Vervang de SpO2-kabel. 040700	De levensduur van de SpO2-kabel is verlopen	Vervang de SpO2-kabel. Als het probleem zich blijft voordoen, controleert u de werking van de module door de sensor te vervangen door een geschikte SpO2-tester. Als het bericht niet verdwijnt, vervangt u de module.	Zeer laag
Vervang de SpO2-kabel. 040800	De SpO2-kabel is incompatibel met de monitor	Vervang de SpO2-kabel. Als het probleem zich blijft voordoen, controleert u de werking van de module door de sensor te vervangen door een geschikte SpO2-tester. Als het bericht niet verdwijnt, vervangt u de module.	Zeer laag
Vervang de SpO2-kabel. 040900	De SpO2-kabel wordt niet herkend door de monitor	Vervang de SpO2-kabel. Als het probleem zich blijft voordoen, controleert u de werking van de module door de sensor te vervangen door een geschikte SpO2-tester. Als het bericht niet verdwijnt, vervangt u de module.	Zeer laag
Vervang de SpO2-kabel. 040a00	De SpO2-kabel is defect	Vervang de SpO2-kabel. Als het probleem zich blijft voordoen, controleert u de werking van de module door de sensor te vervangen door een geschikte SpO2-tester. Als het bericht niet verdwijnt, vervangt u de module.	Zeer laag
Sensor is niet aangesloten. Wissen en opnieuw proberen. 040b00	De SpO2-sensor is niet aangesloten op de monitor	Sluit SpO2-sensor aan. Als het probleem zich blijft voordoen, vervangt u de SpO2-kabel. Als het probleem zich blijft voordoen, controleert u de werking van de module door de sensor te vervangen door een geschikte SpO2-tester. Als het bericht niet verdwijnt, vervangt u de module.	Zeer laag
De sensor is verlopen. Vervang de SpO2-sensor. 040c00	De SpO2-sensor is verlopen	Vervang SpO2-sensor. Als het probleem zich blijft voordoen, vervangt u de SpO2-kabel. Als het probleem zich blijft voordoen, controleert u de werking van de	Zeer laag

Bericht	Mogelijke oorzaak	Aanbevolen actie	Alarmprioriteit
		module door de sensor te vervangen door een geschikte SpO2-tester. Als het bericht niet verdwijnt, vervangt u de module.	
Incompatibele sensor. Vervang de SpO2-sensor. 040d00	De SpO2-sensor wordt niet herkend door de monitor	Vervang SpO2-sensor. Als het probleem zich blijft voordoen, vervangt u de SpO2-kabel. Als het probleem zich blijft voordoen, controleert u de werking van de module door de sensor te vervangen door een geschikte SpO2-tester. Als het bericht niet verdwijnt, vervangt u de module.	Zeer laag
Incompatibele sensor. Vervang de SpO2-sensor. 040e00	De SpO2-sensor wordt niet herkend	Vervang SpO2-sensor. Als het probleem zich blijft voordoen, vervangt u de SpO2-kabel. Als het probleem zich blijft voordoen, controleert u de werking van de module door de sensor te vervangen door een geschikte SpO2-tester. Als het bericht niet verdwijnt, vervangt u de module.	Zeer laag
Vervang de SpO2-sensor. 040f00	De SpO2-sensor is defect	Vervang SpO2-sensor. Als het probleem zich blijft voordoen, vervangt u de SpO2-kabel. Als het probleem zich blijft voordoen, controleert u de werking van de module door de sensor te vervangen door een geschikte SpO2-tester. Als het bericht niet verdwijnt, vervangt u de module.	Zeer laag
Vervang de SpO2-sensor. Vervang de SpO2-kabel. 041000	Er is een storing in de SpO2-sensor en -kabel.	Controleer de sensor- en kabelaansluitingen. Als het probleem zich blijft voordoen, vervangt u de SpO2-sensor. Als het probleem zich blijft voordoen, vervangt u de kabel. Als het probleem zich blijft voordoen, controleert u de werking van de module door de sensor te vervangen door een geschikte SpO2-tester. Als het bericht niet verdwijnt, vervangt u de module.	Zeer laag
Sensor is niet aangesloten. Wissen en opnieuw proberen. 041100	De zelfklevende SpO2-sensor is niet aangesloten	Sluit SpO2-sensor aan. Als het probleem zich blijft voordoen, vervangt u de SpO2-kabel. Als het probleem zich blijft voordoen, controleert u de werking van de module door de sensor te vervangen door een geschikte SpO2-tester. Als het bericht niet verdwijnt, vervangt u de module.	Zeer laag

Bericht	Mogelijke oorzaak	Aanbevolen actie	Alarmprioriteit
De sensor is verlopen. Vervang de SpO2-sensor. 041200	De levensduur van de zelfklevende SpO2-sensor is verlopen	Vervang SpO2-sensor. Als het probleem zich blijft voordoen, vervangt u de SpO2-kabel. Als het probleem zich blijft voordoen, controleert u de werking van de module door de sensor te vervangen door een geschikte SpO2-tester. Als het bericht niet verdwijnt, vervangt u de module.	Zeer laag
Incompatibele sensor. Vervang de SpO2-sensor. 041300	De zelfklevende SpO2-sensor is incompatibel	Vervang SpO2-sensor. Als het probleem zich blijft voordoen, vervangt u de SpO2-kabel. Als het probleem zich blijft voordoen, controleert u de werking van de module door de sensor te vervangen door een geschikte SpO2-tester. Als het bericht niet verdwijnt, vervangt u de module.	Zeer laag
Incompatibele sensor. Vervang de SpO2-sensor. 041400	De zelfklevende SpO2-sensor wordt niet herkend	Vervang SpO2-sensor. Als het probleem zich blijft voordoen, vervangt u de SpO2-kabel. Als het probleem zich blijft voordoen, controleert u de werking van de module door de sensor te vervangen door een geschikte SpO2-tester. Als het bericht niet verdwijnt, vervangt u de module.	Zeer laag
Vervang de SpO2-sensor. 041500	De zelfklevende SpO2-sensor is defect	Vervang SpO2-sensor. Als het probleem zich blijft voordoen, vervangt u de SpO2-kabel. Als het probleem zich blijft voordoen, controleert u de werking van de module door de sensor te vervangen door een geschikte SpO2-tester. Als het bericht niet verdwijnt, vervangt u de module.	Zeer laag
Bezig met zoeken naar pulssignaal. 041800	Zoeken naar SpO2-puls	Het zoeken naar een puls is onderdeel van de normale werking en hiervoor bestaat geen bijbehorende correctieve actie.	Hoog
SpO2-interferentie gedetecteerd. Wissen en opnieuw proberen. 041900	SpO2-module heeft interferentie gedetecteerd.	Geen actie vereist.	Zeer laag
Lage perfusie-index. Wissen en opnieuw proberen. 041a00	De SpO2-pulskwaliteit is marginaal of er is sprake van artefact.	Breng de sensor opnieuw aan op een bewakingslocatie met een betere perfusie. Gebruik andere middelen om de patiënt te beoordelen en zo nodig de oxygenatiestatus te verifiëren. Als het probleem zich blijft voordoen, vervangt u de SpO2-sensor. Als het probleem zich blijft voordoen, vervangt u de kabel. Als het probleem zich blijft	Zeer laag

Bericht	Mogelijke oorzaak	Aanbevolen actie	Alarmprioriteit
		voordoet, controleert u de werking van de module door de sensor te vervangen door een geschikte SpO2-tester. Als het bericht niet verdwijnt, vervangt u de module.	
Demomodus actief. 041b00	De SpO2-parameter staat in demomodus	Geen. ¹	Zeer laag
Sensor is niet aangesloten. Wissen en opnieuw proberen. 041c00	Controleer of de SpO2-sensor goed is aangesloten	Controleer de sensor- en kabelaansluitingen. Als het probleem zich blijft voordoen, vervangt u de SpO2-sensor. Als het probleem zich blijft voordoen, vervangt u de kabel. Als het probleem zich blijft voordoen, controleert u de werking van de module door de sensor te vervangen door een geschikte SpO2-tester. Als het bericht niet verdwijnt, vervangt u de module.	Zeer laag
SpO2 wordt opnieuw opgestart. 041e00	De SpO2-wachtrij is overbelast	Er is een storing gedetecteerd. Er zijn twee mogelijke oorzaken voor deze storing. De eerste mogelijkheid is dat de voeding naar het moederbord buiten de specificaties valt. In dat geval kan de storing worden opgeheven door de onderliggende oorzaak te verhelpen. De tweede mogelijkheid is dat het moederbord een hardwarefout bevat en herstel niet mogelijk is. Het wordt aanbevolen de SpO2-module te vervangen. Als het probleem zich blijft voordoen, vervang dan het moederbord van de monitor.	Zeer laag
SpO2 wordt opnieuw opgestart. 041f00	Er is een SpO2-hardwarefout opgetreden	Er is een storing gedetecteerd. Er zijn twee mogelijke oorzaken voor deze storing. De eerste mogelijkheid is dat de voeding naar het moederbord buiten de specificaties valt. In dat geval kan de storing worden opgeheven door de onderliggende oorzaak te verhelpen. De tweede mogelijkheid is dat het moederbord een hardwarefout bevat en herstel niet mogelijk is. Het wordt aanbevolen de SpO2-module te vervangen. Als het probleem zich blijft voordoen, vervang dan het moederbord van de monitor.	Zeer laag

Bericht	Mogelijke oorzaak	Aanbevolen actie	Alarmprioriteit
SpO2 wordt opnieuw opgestart. 042000	Er is een MCU-fout opgetreden voor de SpO2	Er is een storing gedetecteerd. Er zijn twee mogelijke oorzaken voor deze storing. De eerste mogelijkheid is dat de voeding naar het moederbord buiten de specificaties valt. In dat geval kan de storing worden opgeheven door de onderliggende oorzaak te verhelpen. De tweede mogelijkheid is dat het moederbord een hardwarefout bevat en herstel niet mogelijk is. Het wordt aanbevolen de SpO2-module te vervangen. Als het probleem zich blijft voordoen, vervang dan het moederbord van de monitor.	Zeer laag
SpO2 wordt opnieuw opgestart. 042100	Er is een bewakingsfout opgetreden voor de SpO2	Er is een storing gedetecteerd. Er zijn twee mogelijke oorzaken voor deze storing. De eerste mogelijkheid is dat de voeding naar het moederbord buiten de specificaties valt. In dat geval kan de storing worden opgeheven door de onderliggende oorzaak te verhelpen. De tweede mogelijkheid is dat het moederbord een hardwarefout bevat en herstel niet mogelijk is. Het wordt aanbevolen de SpO2-module te vervangen. Als het probleem zich blijft voordoen, vervang dan het moederbord van de monitor.	Zeer laag
SpO2 niet functioneel. 042200	Er is een ongeldig type SpO2-moederbord	Er is een storing gedetecteerd. Er zijn twee mogelijke oorzaken voor deze storing. De eerste mogelijkheid is dat de voeding naar het moederbord buiten de specificaties valt. In dat geval kan de storing worden opgeheven door de onderliggende oorzaak te verhelpen. De tweede mogelijkheid is dat het moederbord een hardwarefout bevat en herstel niet mogelijk is. Het wordt aanbevolen de SpO2-module te vervangen. Als het probleem zich blijft voordoen, vervang dan het moederbord van de monitor.	Zeer laag
SpO2 wordt opnieuw opgestart. 042300	Er is een ongeldige SpO2-hoofdbeheerstatus	Er is een storing gedetecteerd. Er zijn twee mogelijke oorzaken voor deze storing. De eerste mogelijkheid is dat de voeding naar het moederbord buiten de specificaties valt. In dat geval kan de storing worden opgeheven door de onderliggende oorzaak	Zeer laag

Bericht	Mogelijke oorzaak	Aanbevolen actie	Alarmprioriteit
		te verhelpen. De tweede mogelijkheid is dat het moederbord een hardwarefout bevat en herstel niet mogelijk is. Het wordt aanbevolen de SpO2-module te vervangen. Als het probleem zich blijft voordoen, vervang dan het moederbord van de monitor.	
SpO2 wordt opnieuw opgestart. 042400	Er is een SRAM-overdrachtsfout opgetreden voor de SpO2	Er is een storing gedetecteerd. Er zijn twee mogelijke oorzaken voor deze storing. De eerste mogelijkheid is dat de voeding naar het moederbord buiten de specificaties valt. In dat geval kan de storing worden opgeheven door de onderliggende oorzaak te verhelpen. De tweede mogelijkheid is dat het moederbord een hardwarefout bevat en herstel niet mogelijk is. Het wordt aanbevolen de SpO2-module te vervangen. Als het probleem zich blijft voordoen, vervang dan het moederbord van de monitor.	Zeer laag
SpO2 wordt opnieuw opgestart. 042500	Wachtrij voor SRAM-taak SpO2 is overbelast	Er is een storing gedetecteerd. Er zijn twee mogelijke oorzaken voor deze storing. De eerste mogelijkheid is dat de voeding naar het moederbord buiten de specificaties valt. In dat geval kan de storing worden opgeheven door de onderliggende oorzaak te verhelpen. De tweede mogelijkheid is dat het moederbord een hardwarefout bevat en herstel niet mogelijk is. Het wordt aanbevolen de SpO2-module te vervangen. Als het probleem zich blijft voordoen, vervang dan het moederbord van de monitor.	Zeer laag
SpO2 wordt opnieuw opgestart. 042600	Er is een databasefout opgetreden voor de SpO2	Er is een storing gedetecteerd. Er zijn twee mogelijke oorzaken voor deze storing. De eerste mogelijkheid is dat de voeding naar het moederbord buiten de specificaties valt. In dat geval kan de storing worden opgeheven door de onderliggende oorzaak te verhelpen. De tweede mogelijkheid is dat het moederbord een hardwarefout bevat en herstel niet mogelijk is. Het wordt aanbevolen de SpO2-module te vervangen. Als het probleem zich blijft voordoen,	Zeer laag

Bericht	Mogelijke oorzaak	Aanbevolen actie	Alarmprioriteit
		vervang dan het moederbord van de monitor.	
SpO2 wordt opnieuw opgestart. 042700	Er is een ongeldig flashgeheugenapparaat voor de SpO2	Er is een storing gedetecteerd. Er zijn twee mogelijke oorzaken voor deze storing. De eerste mogelijkheid is dat de voeding naar het moederbord buiten de specificaties valt. In dat geval kan de storing worden opgeheven door de onderliggende oorzaak te verhelpen. De tweede mogelijkheid is dat het moederbord een hardwarefout bevat en herstel niet mogelijk is. Het wordt aanbevolen de SpO2-module te vervangen. Als het probleem zich blijft voordoen, vervang dan het moederbord van de monitor.	Zeer laag
SpO2 wordt opnieuw opgestart. 042800	Er is een fout in de configuratie van de SpO2-anodespanning	Er is een storing gedetecteerd. Er zijn twee mogelijke oorzaken voor deze storing. De eerste mogelijkheid is dat de voeding naar het moederbord buiten de specificaties valt. In dat geval kan de storing worden opgeheven door de onderliggende oorzaak te verhelpen. De tweede mogelijkheid is dat het moederbord een hardwarefout bevat en herstel niet mogelijk is. Het wordt aanbevolen de SpO2-module te vervangen. Als het probleem zich blijft voordoen, vervang dan het moederbord van de monitor.	Zeer laag
SpO2 wordt opnieuw opgestart. 042900	Er is een probleem met de analoge aarding van de SpO2	Er is een storing gedetecteerd. Er zijn twee mogelijke oorzaken voor deze storing. De eerste mogelijkheid is dat de voeding naar het moederbord buiten de specificaties valt. In dat geval kan de storing worden opgeheven door de onderliggende oorzaak te verhelpen. De tweede mogelijkheid is dat het moederbord een hardwarefout bevat en herstel niet mogelijk is. Het wordt aanbevolen de SpO2-module te vervangen. Als het probleem zich blijft voordoen, vervang dan het moederbord van de monitor.	Zeer laag
SpO2 wordt opnieuw opgestart. 042a00	Er is een probleem met de digitale aarding van de SpO2	Er is een storing gedetecteerd. Er zijn twee mogelijke oorzaken voor deze storing. De eerste mogelijkheid is dat de voeding naar het moederbord buiten de	Zeer laag

Bericht	Mogelijke oorzaak	Aanbevolen actie	Alarmprioriteit
		specificaties valt. In dat geval kan de storing worden opgeheven door de onderliggende oorzaak te verhelpen. De tweede mogelijkheid is dat het moederbord een hardwarefout bevat en herstel niet mogelijk is. Het wordt aanbevolen de SpO2-module te vervangen. Als het probleem zich blijft voordoen, vervang dan het moederbord van de monitor.	
SpO2 wordt opnieuw opgestart. 042b00	Er is een probleem met de LED-aarding van de SpO2	Er is een storing gedetecteerd. Er zijn twee mogelijke oorzaken voor deze storing. De eerste mogelijkheid is dat de voeding naar het moederbord buiten de specificaties valt. In dat geval kan de storing worden opgeheven door de onderliggende oorzaak te verhelpen. De tweede mogelijkheid is dat het moederbord een hardwarefout bevat en herstel niet mogelijk is. Het wordt aanbevolen de SpO2-module te vervangen. Als het probleem zich blijft voordoen, vervang dan het moederbord van de monitor.	Zeer laag
SpO2 wordt opnieuw opgestart. 042c00	Er is een probleem met het referentievoltage van de SpO2	Er is een storing gedetecteerd. Er zijn twee mogelijke oorzaken voor deze storing. De eerste mogelijkheid is dat de voeding naar het moederbord buiten de specificaties valt. In dat geval kan de storing worden opgeheven door de onderliggende oorzaak te verhelpen. De tweede mogelijkheid is dat het moederbord een hardwarefout bevat en herstel niet mogelijk is. Het wordt aanbevolen de SpO2-module te vervangen. Als het probleem zich blijft voordoen, vervang dan het moederbord van de monitor.	Zeer laag
SpO2 wordt opnieuw opgestart. 042d00	Er is een probleem met het kernvoltage van DSP voor de SpO2	Er is een storing gedetecteerd. Er zijn twee mogelijke oorzaken voor deze storing. De eerste mogelijkheid is dat de voeding naar het moederbord buiten de specificaties valt. In dat geval kan de storing worden opgeheven door de onderliggende oorzaak te verhelpen. De tweede mogelijkheid is dat het moederbord een hardwarefout bevat en herstel niet mogelijk is. Het wordt aanbevolen de SpO2-	Zeer laag

Bericht	Mogelijke oorzaak	Aanbevolen actie	Alarmprioriteit
		module te vervangen. Als het probleem zich blijft voordoen, vervang dan het moederbord van de monitor.	
SpO2 wordt opnieuw opgestart. 042e00	Er is een probleem met het gefilterdeingangsvoltage van de SpO2	Er is een storing gedetecteerd. Er zijn twee mogelijke oorzaken voor deze storing. De eerste mogelijkheid is dat de voeding naar het moederbord buiten de specificaties valt. In dat geval kan de storing worden opgeheven door de onderliggende oorzaak te verhelpen. De tweede mogelijkheid is dat het moederbord een hardwarefout bevat en herstel niet mogelijk is. Het wordt aanbevolen de SpO2-module te vervangen. Als het probleem zich blijft voordoen, vervang dan het moederbord van de monitor.	Zeer laag
SpO2 wordt opnieuw opgestart. 042f00	Er is een probleem met het I/O-voltage van DSP voor de SpO2	Er is een storing gedetecteerd. Er zijn twee mogelijke oorzaken voor deze storing. De eerste mogelijkheid is dat de voeding naar het moederbord buiten de specificaties valt. In dat geval kan de storing worden opgeheven door de onderliggende oorzaak te verhelpen. De tweede mogelijkheid is dat het moederbord een hardwarefout bevat en herstel niet mogelijk is. Het wordt aanbevolen de SpO2-module te vervangen. Als het probleem zich blijft voordoen, vervang dan het moederbord van de monitor.	Zeer laag
SpO2 wordt opnieuw opgestart. 043000	Er is een probleem met het positieve detectorvoltage van de SpO2	Er is een storing gedetecteerd. Er zijn twee mogelijke oorzaken voor deze storing. De eerste mogelijkheid is dat de voeding naar het moederbord buiten de specificaties valt. In dat geval kan de storing worden opgeheven door de onderliggende oorzaak te verhelpen. De tweede mogelijkheid is dat het moederbord een hardwarefout bevat en herstel niet mogelijk is. Het wordt aanbevolen de SpO2-module te vervangen. Als het probleem zich blijft voordoen, vervang dan het moederbord van de monitor.	Zeer laag

Bericht	Mogelijke oorzaak	Aanbevolen actie	Alarmprioriteit
SpO2 wordt opnieuw opgestart. 043100	Er is een probleem met het negatieve detectorvoltage van de SpO2	Er is een storing gedetecteerd. Er zijn twee mogelijke oorzaken voor deze storing. De eerste mogelijkheid is dat de voeding naar het moederbord buiten de specificaties valt. In dat geval kan de storing worden opgeheven door de onderliggende oorzaak te verhelpen. De tweede mogelijkheid is dat het moederbord een hardwarefout bevat en herstel niet mogelijk is. Het wordt aanbevolen de SpO2-module te vervangen. Als het probleem zich blijft voordoen, vervang dan het moederbord van de monitor.	Zeer laag
SpO2 wordt opnieuw opgestart. 043200	Er is een probleem met het positieve LED-voltage van de SpO2	Er is een storing gedetecteerd. Er zijn twee mogelijke oorzaken voor deze storing. De eerste mogelijkheid is dat de voeding naar het moederbord buiten de specificaties valt. In dat geval kan de storing worden opgeheven door de onderliggende oorzaak te verhelpen. De tweede mogelijkheid is dat het moederbord een hardwarefout bevat en herstel niet mogelijk is. Het wordt aanbevolen de SpO2-module te vervangen. Als het probleem zich blijft voordoen, vervang dan het moederbord van de monitor.	Zeer laag
SpO2 wordt opnieuw opgestart. 043300	Er is een probleem met het LED-drivevoltage van de SpO2	Er is een storing gedetecteerd. Er zijn twee mogelijke oorzaken voor deze storing. De eerste mogelijkheid is dat de voeding naar het moederbord buiten de specificaties valt. In dat geval kan de storing worden opgeheven door de onderliggende oorzaak te verhelpen. De tweede mogelijkheid is dat het moederbord een hardwarefout bevat en herstel niet mogelijk is. Het wordt aanbevolen de SpO2-module te vervangen. Als het probleem zich blijft voordoen, vervang dan het moederbord van de monitor.	Zeer laag
SpO2 wordt opnieuw opgestart. 043400	Er is een probleem met het positieve voorversterkvoltage van de SpO2	Er is een storing gedetecteerd. Er zijn twee mogelijke oorzaken voor deze storing. De eerste mogelijkheid is dat de voeding naar het moederbord buiten de specificaties valt. In dat geval kan de storing worden opgeheven door de onderliggende oorzaak	Zeer laag

Bericht	Mogelijke oorzaak	Aanbevolen actie	Alarmprioriteit
		te verhelpen. De tweede mogelijkheid is dat het moederbord een hardwarefout bevat en herstel niet mogelijk is. Het wordt aanbevolen de SpO2-module te vervangen. Als het probleem zich blijft voordoen, vervang dan het moederbord van de monitor.	
SpO2 wordt opnieuw opgestart. 043500	Er is een probleem met de ID van de SpO2-sensor	Er is een storing gedetecteerd. Er zijn twee mogelijke oorzaken voor deze storing. De eerste mogelijkheid is dat de voeding naar het moederbord buiten de specificaties valt. In dat geval kan de storing worden opgeheven door de onderliggende oorzaak te verhelpen. De tweede mogelijkheid is dat het moederbord een hardwarefout bevat en herstel niet mogelijk is. Het wordt aanbevolen de SpO2-module te vervangen. Als het probleem zich blijft voordoen, vervang dan het moederbord van de monitor.	Zeer laag
SpO2 wordt opnieuw opgestart. 043600	Er is een probleem met de SpO2-thermistor	Er is een storing gedetecteerd. Er zijn twee mogelijke oorzaken voor deze storing. De eerste mogelijkheid is dat de voeding naar het moederbord buiten de specificaties valt. In dat geval kan de storing worden opgeheven door de onderliggende oorzaak te verhelpen. De tweede mogelijkheid is dat het moederbord een hardwarefout bevat en herstel niet mogelijk is. Het wordt aanbevolen de SpO2-module te vervangen. Als het probleem zich blijft voordoen, vervang dan het moederbord van de monitor.	Zeer laag
SpO2 wordt opnieuw opgestart. 043700	Er is een probleem met de LED-stroom van de SpO2	Er is een storing gedetecteerd. Er zijn twee mogelijke oorzaken voor deze storing. De eerste mogelijkheid is dat de voeding naar het moederbord buiten de specificaties valt. In dat geval kan de storing worden opgeheven door de onderliggende oorzaak te verhelpen. De tweede mogelijkheid is dat het moederbord een hardwarefout bevat en herstel niet mogelijk is. Het wordt aanbevolen de SpO2-module te vervangen. Als het probleem zich blijft voordoen,	Zeer laag

Bericht	Mogelijke oorzaak	Aanbevolen actie	Alarmprioriteit
		vervang dan het moederbord van de monitor.	
SpO2 wordt opnieuw opgestart. 043800	Er is een probleem met de voorversterker van de SpO2	Er is een storing gedetecteerd. Er zijn twee mogelijke oorzaken voor deze storing. De eerste mogelijkheid is dat de voeding naar het moederbord buiten de specificaties valt. In dat geval kan de storing worden opgeheven door de onderliggende oorzaak te verhelpen. De tweede mogelijkheid is dat het moederbord een hardwarefout bevat en herstel niet mogelijk is. Het wordt aanbevolen de SpO2-module te vervangen. Als het probleem zich blijft voordoen, vervang dan het moederbord van de monitor.	Zeer laag
SpO2 wordt opnieuw opgestart. 044300	De SpO2-module heeft een ongeldig pakket ontvangen	Er is een interne softwarestoring in de hoofdprintplaat. Werk de software bij. Vervang de module als het probleem zich blijft voordoen.	Zeer laag
SpO2 wordt opnieuw opgestart. 044400	De SpO2-module heeft een ongeldige opdracht ontvangen	Er is een interne softwarestoring in de hoofdprintplaat. Werk de software bij. Vervang de module als het probleem zich blijft voordoen.	Zeer laag
SpO2 wordt opnieuw opgestart. 044500	De SpO2-module heeft een opdracht ontvangen die meer output zal geven dan de baudsnelheid aankan	Er is een interne softwarestoring in de hoofdprintplaat. Werk de software bij. Vervang de module als het probleem zich blijft voordoen.	Zeer laag
SpO2 wordt opnieuw opgestart. 044600	De SpO2-module heeft een opdracht ontvangen waarvoor een niet-aanwezige toepassing is vereist	Er is een interne softwarestoring in de hoofdprintplaat. Werk de software bij. Vervang de module als het probleem zich blijft voordoen.	Zeer laag
SpO2 wordt opnieuw opgestart. 044700	De SpO2-module heeft een opdracht ontvangen terwijl de module nog is vergrendeld	Er is een interne softwarestoring in de hoofdprintplaat. Werk de software bij. Vervang de module als het probleem zich blijft voordoen.	Zeer laag
Lage SpO2-signaalkwaliteit. 044f00	Lage SpO2-signaalkwaliteit voor saturatie	Breng de sensor opnieuw op de patiënt aan. Als het probleem zich blijft voordoen, vervangt u de SpO2-sensor. Als het probleem zich blijft voordoen, vervangt u de kabel. Als het probleem zich blijft voordoen, controleert u de werking van de module door de sensor te vervangen door een geschikte	Zeer laag

Bericht	Mogelijke oorzaak	Aanbevolen actie	Alarmprioriteit
		SpO2-tester. Als het bericht niet verdwijnt, vervangt u de module.	
SpO2 wordt opnieuw opgestart. 045000	Laag PW-vertrouwen	Breng de sensor opnieuw op de patiënt aan. Als het probleem zich blijft voordoen, vervangt u de SpO2-sensor. Als het probleem zich blijft voordoen, vervangt u de kabel. Als het probleem zich blijft voordoen, controleert u de werking van de module door de sensor te vervangen door een geschikte SpO2-tester. Als het bericht niet verdwijnt, vervangt u de module.	Zeer laag
Lage SpO2-signaalkwaliteit. Controleer de sensor. 045100	Laag PI-vertrouwen	Breng de sensor opnieuw op de patiënt aan. Als het probleem zich blijft voordoen, vervangt u de SpO2-sensor. Als het probleem zich blijft voordoen, vervangt u de kabel. Als het probleem zich blijft voordoen, controleert u de werking van de module door de sensor te vervangen door een geschikte SpO2-tester. Als het bericht niet verdwijnt, vervangt u de module.	Zeer laag
Laag vertrouwensniveau RRp. Controleer de sensor. 045200	Laag vertrouwensniveau RRp	Breng de sensor opnieuw op de patiënt aan. Verplaats de sensor naar een locatie met een betere perfusie of een plaats met minder beweging. Als het probleem zich blijft voordoen, vervangt u de SpO2-sensor. Als het probleem zich blijft voordoen, vervangt u de kabel. Als het probleem zich blijft voordoen, controleert u de werking van de module door de sensor te vervangen door een geschikte SpO2-tester. Als het bericht niet verdwijnt, vervangt u de module.	Zeer laag

¹Demomodus wordt gerapporteerd wanneer u een Masimo-demotool op de patiëntkabel aansluit. Deze tool simuleert dat een patiënt wordt aangesloten en wordt alleen gebruikt in een ontwikkelingsomgeving. Aangezien deze tool simuleert dat een patiënt wordt aangesloten terwijl dat niet het geval is, mag de tool NOOIT in een klinische omgeving worden gebruikt.

Nellcor-berichten

Bericht	Mogelijke oorzaak	Aanbevolen actie	Alarmprioriteit
Sensor is niet aangesloten. Wissen en opnieuw proberen. 043900	De SpO2-sensor is niet aangesloten	Sluit SpO2-sensor aan. Als het probleem zich blijft voordoen, vervangt u de SpO2-kabel. Als het probleem zich blijft voordoen, controleert u de	Zeer laag

Bericht	Mogelijke oorzaak	Aanbevolen actie	Alarmprioriteit
		werking van de module door de sensor te vervangen door een geschikte SpO2-tester. Als het bericht niet verdwijnt, vervangt u de module.	
Bezig met zoeken naar pulssignaal. 043a00	Zoeken naar SpO2-puls	Geen ¹	Hoog
SpO2-interferentie gedetecteerd. Wissen en opnieuw proberen. 043c00	SpO2-module heeft interferentie gedetecteerd.	Breng de sensor opnieuw op de patiënt aan. Als het probleem zich blijft voordoen, vervangt u de SpO2-sensor. Als het probleem zich blijft voordoen, vervangt u de kabel. Als het probleem zich blijft voordoen, controleert u de werking van de module door de sensor te vervangen door een geschikte SpO2-tester. Als het bericht niet verdwijnt, vervangt u de module.	Zeer laag
SpO2 wordt opnieuw opgestart. 043d00	Hardwarefout SpO2-module	Er is een modulehardwarefout gedetecteerd. Vervang de module.	Zeer laag
SpO2 wordt opnieuw opgestart. 043e00	Hardwarefout SpO2-module	Er is een modulehardwarefout gedetecteerd. Vervang de module.	Zeer laag
SpO2 wordt opnieuw opgestart. 043f00	SpO2 Softwarefout module	Er is een modulesoftwarefout gedetecteerd. Wacht tot de module zichzelf heeft gereset.	Zeer laag
SpO2 wordt opnieuw opgestart. 044000	SpO2-module heeft een ongeldig bericht ontvangen	Geen. Neem contact op met de technische ondersteuning van Hillrom: hillrom.com/en-us/about-us/locations/ .	Zeer laag
Vervang de SpO2-sensor. 044100	Defecte SpO2-sensor.	Vervang de SpO2-sensor. Als het probleem zich blijft voordoen, vervangt u de SpO2-sensor. Als het probleem zich blijft voordoen, vervangt u de kabel. Als het probleem zich blijft voordoen, controleert u de werking van de module door de sensor te vervangen door een geschikte SpO2-tester. Als het bericht niet verdwijnt, vervangt u de module.	Zeer laag
SpO2 wordt opnieuw opgestart. 044200	De SpO2-module heeft een ongeldig bericht ontvangen	Geen. Neem contact op met de technische ondersteuning van Hillrom: hillrom.com/en-us/about-us/locations/ .	Zeer laag

¹Het zoeken naar een puls is een normaal onderdeel van de werking en hiervoor bestaat geen bijbehorende correctieve actie.

Nonin-berichten

Bericht	Mogelijke oorzaak	Aanbevolen actie	Alarmprioriteit
040100 Sensor is niet aangesloten. Wissen en opnieuw proberen.	De SpO2-sensor is niet aangesloten	Sluit de SpO2-sensor aan. Als het probleem zich blijft voordoen, vervangt u de SpO2-kabel. Als het probleem zich blijft voordoen, controleert u de werking van de module door de sensor te vervangen door een geschikte SpO2-tester. Als het bericht niet verdwijnt, vervangt u de module.	Zeer laag
040200 Bezig met zoeken naar pulssignaal.	Geen	Geen ¹	Hoog
040400 SpO2-interferentie gedetecteerd. Wissen en opnieuw proberen.	SpO2-interferentie gedetecteerd.	Breng de sensor opnieuw op de patiënt aan. Als het probleem zich blijft voordoen, vervangt u de SpO2-sensor. Als het probleem zich blijft voordoen, vervangt u de kabel. Als het probleem zich blijft voordoen, controleert u de werking van de module door de sensor te vervangen door een geschikte SpO2-tester. Als het bericht niet verdwijnt, vervangt u de module.	Zeer laag
040500 Lage SpO2-perfusie-index. Wissen en opnieuw proberen.	De SpO2-pulskwaliteit is marginaal of er is sprake van artefact	Breng de sensor opnieuw op de patiënt aan. Als het probleem zich blijft voordoen, vervangt u de SpO2-sensor. Als het probleem zich blijft voordoen, vervangt u de kabel. Als het probleem zich blijft voordoen, controleert u de werking van de module door de sensor te vervangen door een geschikte SpO2-tester. Als het bericht niet verdwijnt, vervangt u de module.	Zeer laag

¹Het zoeken naar een puls is een normaal onderdeel van de werking en hiervoor bestaat geen bijbehorende correctieve actie.

Temperatuurberichten

SureTemp-berichten

Bericht	Mogelijke oorzaak	Aanbevolen actie	Alarm-prioriteit
Temperatuur niet in gebruik. 030105	WACP-bericht over CRC-verschil op temperatuurmodule	Interne storing. Vervang de module als het probleem zich blijft voordoen.	Zeer laag
Temperatuur niet in gebruik. 030201	Dit bericht wordt niet opgevolgd door de temperatuurmodule	Interne storing. Vervang de module als het probleem zich blijft voordoen.	Zeer laag
Temperatuur niet in gebruik. 030202	Dit bericht wordt niet ondersteund door de temperatuurmodule	Interne storing. Vervang de module als het probleem zich blijft voordoen.	Zeer laag
Temperatuur niet in gebruik. 030203	De temperatuurmodule heeft onvoldoende geheugen.	Interne storing. Vervang de module als het probleem zich blijft voordoen.	Zeer laag
Temperatuur niet in gebruik. 030205	De temperatuurmodule heeft een ongeldige parameter ontvangen	Interne storing. Vervang de module als het probleem zich blijft voordoen.	Zeer laag
Temperatuur niet in gebruik. 030206	De door de temperatuurmodule geleverde parameter valt buiten het toegestane bereik voor het opgegeven bericht.	Interne storing. Vervang de module als het probleem zich blijft voordoen.	Zeer laag
Temperatuur niet in gebruik. 030207	Het bericht van de temperatuurmodule bevat niet het vereiste object.	Interne storing. Vervang de module als het probleem zich blijft voordoen.	Zeer laag
Temperatuur niet in gebruik. 030208	Het bij het bericht geleverde object van de temperatuurmodule kan niet worden gedeserialiseerd.	Interne storing. Vervang de module als het probleem zich blijft voordoen.	Zeer laag
Temperatuur niet in gebruik. 030209	Het object van de temperatuurmodule kan niet worden geserialiseerd.	Interne storing. Vervang de module als het probleem zich blijft voordoen.	Zeer laag
Temperatuur niet in gebruik. 03020A	Het bericht van de temperatuurmodule voert een aanvraag/actie uit die niet is	Interne storing. Vervang de module als het probleem zich blijft voordoen.	Zeer laag

Bericht	Mogelijke oorzaak	Aanbevolen actie	Alarm-prioriteit
	toegestaan in de toestand waarin de module zich bevindt.		
Temperatuur niet in gebruik. 03020B	De temperatuurmodule heeft een item aangevraagd dat in de huidige toestand van de module niet beschikbaar is.	Interne storing. Vervang de module als het probleem zich blijft voordoen.	Zeer laag
Temperatuur niet in gebruik. 030503	De basisinstellingen en kalibratiegegevens van de temperatuurmodule zijn beschadigd.	Interne storing. Vervang de module als het probleem zich blijft voordoen.	Zeer laag
Temperatuur niet in gebruik. 030504	De gebruikersinstellingen van de temperatuurmodule zijn beschadigd.	Interne storing. Vervang de module als het probleem zich blijft voordoen.	Zeer laag
Temperatuur niet in gebruik. 030509	De kalibratie van de temperatuurmodule is niet ingesteld.	Interne storing. Vervang de module als het probleem zich blijft voordoen.	Zeer laag
Temperatuur niet in gebruik. 03050C	Het foutenlogbestand van de temperatuurmodule is beschadigd.	Interne storing. Vervang de module als het probleem zich blijft voordoen.	Zeer laag
Temperatuur niet in gebruik. 030516	Er is een hardwarestoring gedetecteerd op de temperatuurmodule.	Interne storing. Vervang de module als het probleem zich blijft voordoen.	Zeer laag
Temperatuur niet in gebruik. 030518	De batterijaanduiding van de temperatuurmodule is te laag.	Interne storing. Vervang de module als het probleem zich blijft voordoen.	Zeer laag
Temperatuur niet in gebruik. 030519	De batterijaanduiding van de temperatuurmodule is te hoog.	Interne storing. Vervang de module als het probleem zich blijft voordoen.	Zeer laag
Temperatuur niet in gebruik. 03051A	Het referentievoltagecircuit van de temperatuurmodule staat onder spanning of is onstabiel.	Interne storing. Vervang de module als het probleem zich blijft voordoen.	Zeer laag

Bericht	Mogelijke oorzaak	Aanbevolen actie	Alarm-prioriteit
Omgevingstemperatuur buiten bereik. Wissen en opnieuw proberen. 030801	De meting van de temperatuurmodule ligt onder de toegestane temperatuurwaarde en overschrijdt de onderste grenswaarden voor omgevings- en patiënttemperatuur.	Controleer de temperatuur. Deze moet hoger zijn dan 10 °C. Als de temperatuur correct is en het probleem zich blijft voordoen, vervangt u de sonde. Als het probleem zich nog steeds blijft voordoen, vervangt u de module.	Zeer laag
Omgevingstemperatuur buiten bereik. Wissen en opnieuw proberen. 030802	De meting van de temperatuurmodule ligt boven de toegestane temperatuurwaarde en overschrijdt de bovenste grenswaarden voor omgevings- en patiënttemperatuur.	Controleer de temperatuur. Deze moet lager zijn dan 40 °C. Als de temperatuur correct is en het probleem zich blijft voordoen, vervangt u de sonde. Als het probleem zich nog steeds blijft voordoen, vervangt u de module.	Zeer laag
Temperatuur niet in gebruik. 030803	De interne kalibratieresistor (RCAL) op het moederbord van de temperatuurmodule is beschadigd of besmet (puls te lang).	Interne storing. Vervang de module als het probleem zich blijft voordoen.	Zeer laag
Temperatuur niet in gebruik. 030804	De interne kalibratieweerstand (RCAL) op het moederbord van de temperatuurmodule is beschadigd of besmet (puls te kort).	Interne storing. Vervang de module als het probleem zich blijft voordoen.	Zeer laag
Temperatuur niet in gebruik. 030805	De interne weerstand voor circuitvalidatie (PTB) op het moederbord van de temperatuurmodule is beschadigd (waarde te hoog).	Interne storing. Vervang de module als het probleem zich blijft voordoen.	Zeer laag
Temperatuur niet in gebruik. 030806	De interne weerstand voor circuitvalidatie (PTB) op het moederbord van de temperatuurmodule is beschadigd (waarde te laag).	Interne storing. Vervang de module als het probleem zich blijft voordoen.	Zeer laag
Omgevingstemperatuur buiten bereik. Wissen en opnieuw proberen. 030807	Time-out voor A/D-meting temperatuurmodule	Controleer de temperatuur. Deze moet hoger zijn dan 10 °C. Als de temperatuur correct is en het probleem zich blijft voordoen, vervangt u de sonde. Als het	Zeer laag

Bericht	Mogelijke oorzaak	Aanbevolen actie	Alarm-prioriteit
		probleem zich nog steeds blijft voordoen, vervangt u de module.	
Vervang temperatuursonde. 030808	De sonde van de temperatuurmodule is niet gekarakteriseerd/ gekalibreerd	Sondestoring.Vervang de sonde.Vervang de module als het probleem zich blijft voordoen.	Zeer laag
Plaats de juiste kleurgecodeerde sondebasis. 030809	De sondebasis ontbreekt op de temperatuurmodule	Plaats de sondebasis	Zeer laag
Temperatuur niet in gebruik. 03080A	De temperatuurmodule heeft een probleem bij de opslag van gegevens op het EEPROM van de monitor in biotech-modus	Interne storing. Vervang de module als het probleem zich blijft voordoen.	Zeer laag
Temperatuur niet in gebruik. 03080B	Het foutdetectiemechanisme van de temperatuurmodule heeft een fout gedetecteerd	Interne storing. Vervang de module als het probleem zich blijft voordoen.	Zeer laag
Vervang temperatuursonde. 03080C	Het detectiemechanisme voor sondefouten van de temperatuurmodule heeft een fout gedetecteerd	Sondestoring.Vervang de sonde. Vervang de module als het probleem zich blijft voordoen.	Zeer laag
Temperatuur niet in gebruik. 03080D	Het detectiemechanisme voor logfouten van de temperatuurmodule heeft een fout gedetecteerd	Sondestoring.Vervang de sonde. Vervang de module als het probleem zich blijft voordoen.	Zeer laag
Temperatuur niet in gebruik. 03080E	Het detectiemechanisme voor kalibratiefouten van de temperatuurmodule heeft een fout gedetecteerd	Sondestoring.Vervang de sonde. Vervang de module als het probleem zich blijft voordoen.	Zeer laag
Sluit temperatuursonde aan. 03080F	De temperatuurmodule heeft geen aangesloten sonde gedetecteerd	Sondestoring.Vervang de sonde. Vervang de module als het probleem zich blijft voordoen.	Zeer laag

Bericht	Mogelijke oorzaak	Aanbevolen actie	Alarm-prioriteit
Vervang temperatuursonde. 030810	De temperatuurmodule kan het EEPROM van de sonde niet goed lezen of de sonde is niet getest in de fabriek.	Sondestoring.Vervang de sonde. Vervang de module als het probleem zich blijft voordoen.	Zeer laag
Temperatuur niet in gebruik. 030811	De temperatuurmodule heeft een ongeldige gebeurtenissenindex	Interne storing. Vervang de module als het probleem zich blijft voordoen.	Zeer laag
Temperatuur niet in gebruik. 030812	Er is een probleem met het lezen van het EEPROM van de temperatuurmodule of met de opslag van gegevens op het EEPROM van de monitor in biotech-modus.	Interne storing. Vervang de module als het probleem zich blijft voordoen.	Zeer laag
Vervang temperatuursonde. Code 030813	De temperatuurmodule heeft een probleem met het lezen van het EEPROM van de sonde.	Sondestoring.Vervang de sonde. Vervang de module als het probleem zich blijft voordoen.	Zeer laag
Temperatuur niet in gebruik. 030814	TEMP CONFIG ACQUIRE FAILURE temperatuurmodule	Interne storing. Vervang de module als het probleem zich blijft voordoen.	Zeer laag
Temperatuur niet in gebruik. 030815	TEMP CONFIG RELEASE FAILURE temperatuurmodule	Interne storing. Vervang de module als het probleem zich blijft voordoen.	Zeer laag
Temperatuur niet in gebruik. 030816	TEMP CONFIG INVALID PTR FAILURE temperatuurmodule	Interne storing. Vervang de module als het probleem zich blijft voordoen.	Zeer laag
Temperatuur niet in gebruik. 030817	Interne fout temperatuurmodule. EEPROM niet geïnitieerd	Interne storing. Vervang de module als het probleem zich blijft voordoen.	Zeer laag
Kan geen nieuwe temperatuur meten. Meting opnieuw proberen. 030818	Het verwarmingselement van de temperatuurmodule lijkt ingeschakeld terwijl het is uitgeschakeld.	Sondestoring.Vervang de sonde. Vervang de module als het probleem zich blijft voordoen.	Zeer laag
Kan geen nieuwe temperatuur meten. Meting opnieuw proberen. 030819	Het verwarmingselement van de temperatuurmodule	Sondestoring.Vervang de sonde. Vervang de module als het probleem zich blijft voordoen.	Zeer laag

Bericht	Mogelijke oorzaak	Aanbevolen actie	Alarm-prioriteit
	lijkt uitgeschakeld terwijl het is ingeschakeld.		
Temperatuur niet in gebruik. 03081A	De temperatuurmodule HTR_Q is ingeschakeld en HTRC is uitgeschakeld maar krijgt nog steeds stroom.	Interne storing. Vervang de module als het probleem zich blijft voordoen.	Zeer laag
Temperatuur niet in gebruik. 03081B	De temperatuurmodule HTR_Q heeft drie standen met HTRC ingeschakeld en het verwarmingselement krijgt stroom.	Interne storing. Vervang de module als het probleem zich blijft voordoen.	Zeer laag
Temperatuur niet in gebruik. 03081C	De temperatuurmodule heeft Q&C ingeschakeld en het verwarmingselement krijgt onvoldoende stroom.	Interne storing. Vervang de module als het probleem zich blijft voordoen.	Zeer laag
Temperatuur niet in gebruik. 03081D	De failsafe van het verwarmingselement van de temperatuurmodule zou uitgeschakeld moeten zijn maar dat is niet het geval.	Interne storing. Vervang de module als het probleem zich blijft voordoen.	Zeer laag
Vervang temperatuursonde. 03081E	De sonde van de temperatuurmodule is warmer dan 43,3 °C.	Sondestoring. Vervang de sonde. Vervang de module als het probleem zich blijft voordoen.	Zeer laag
Vervang temperatuursonde. 03081F	De temperatuurmodule heeft uitzonderlijk veel energie van het verwarmingselement	Sondestoring. Vervang de sonde. Vervang de module als het probleem zich blijft voordoen.	Zeer laag
Temperatuur niet in gebruik. 030820	Fout in hostinterface van temperatuurmodule.	Interne storing. Vervang de module als het probleem zich blijft voordoen.	Zeer laag
Omgevingstemperatuur buiten bereik. Wissen en opnieuw proberen. 030821	De omgevingstemperatuur van de temperatuurmodule is hoger dan 45 °C	Controleer de temperatuur. Deze moet lager zijn dan 40 °C. Als de temperatuur correct is en het probleem zich blijft voordoen, vervangt u de sonde. Als het probleem zich nog steeds blijft voordoen, vervangt u de module.	Zeer laag

Bericht	Mogelijke oorzaak	Aanbevolen actie	Alarm-prioriteit
Omgevingstemperatuur buiten bereik. Wissen en opnieuw proberen. 030822	De temperatuur van de temperatuurmodule is lager dan de omgevingstemperatuur	Controleer de temperatuur. Deze moet hoger zijn dan 10 °C. Als de temperatuur correct is en het probleem zich blijft voordoen, vervangt u de sonde. Als het probleem zich nog steeds blijft voordoen, vervangt u de module.	Zeer laag
Temperatuur niet in gebruik. 030823	De temperatuurmodule heeft een ongeldig SureTemp-algoritme	Interne storing. Vervang de module als het probleem zich blijft voordoen.	Zeer laag
Temperatuur niet in gebruik. 030824	De temperatuurmodule heeft een hogere spanning dan het max. batterijvoltage	Interne storing. Vervang de module als het probleem zich blijft voordoen.	Zeer laag
Temperatuur niet in gebruik. 030825	De temperatuurmodule heeft een lagere spanning dan het min. batterijvoltage	Interne storing. Vervang de module als het probleem zich blijft voordoen.	Zeer laag
Temperatuur niet in gebruik. 030826	Het batterijvoltage van de temperatuurmodule is niet ingesteld	Interne storing. Vervang de module als het probleem zich blijft voordoen.	Zeer laag
Temperatuur niet in gebruik. 030827	Het voorspellende algoritme van de temperatuurmodule is niet ingesteld	Interne storing. Vervang de module als het probleem zich blijft voordoen.	Zeer laag
Temperatuur niet in gebruik. 030828	De omgevingstemperatuur van de temperatuurmodule is niet ingesteld	Interne storing. Vervang de module als het probleem zich blijft voordoen.	Zeer laag
Temperatuur niet in gebruik. 030829	De sonde van de temperatuurmodule reageert niet. De thermistor is losgeraakt van de punt of het verwarmingselement is defect.	Sondestoring. Vervang de sonde. Vervang de module als het probleem zich blijft voordoen.	Zeer laag
Temperatuur niet in gebruik. 03082A	Slechte sondeversterking temperatuurmodule	Sondestoring. Vervang de sonde. Vervang de module als het probleem zich blijft voordoen.	Zeer laag
Temperatuur niet in gebruik. 03082B	Slechte sondereactiewaarde temperatuurmodule	Sondestoring. Vervang de sonde. Vervang de module als het probleem zich blijft voordoen.	Zeer laag

Bericht	Mogelijke oorzaak	Aanbevolen actie	Alarm-prioriteit
Temperatuur niet functioneel. 03C800	De temperatuurmodule is niet functioneel	Interne storing. Vervang de module als het probleem zich blijft voordoen.	Zeer laag
Temperatuur niet functioneel. 03C900	Berichten van de temperatuurmodule kunnen niet worden gedeserialiseerd	Interne storing. Vervang de module als het probleem zich blijft voordoen.	Zeer laag
Temperatuur niet functioneel. 03CA00	Niet-ondersteund bericht ontvangen van de temperatuurmodule	Interne storing. Vervang de module als het probleem zich blijft voordoen.	Zeer laag
Temperatuur niet functioneel. 03CB00	Kan geen bericht naar de temperatuurmodule zenden	Interne storing. Vervang de module als het probleem zich blijft voordoen.	Zeer laag
Temperatuur niet functioneel. 03CC00	Time-out communicatie temperatuurmodule	Interne storing. Vervang de module als het probleem zich blijft voordoen.	Zeer laag
Temperatuur niet functioneel. 03CD00	Upgrade temperatuurmodule mislukt	Interne storing. Vervang de module als het probleem zich blijft voordoen.	Zeer laag
Temperatuur niet functioneel. 03CE00	Kan PIM-bestand niet lezen	Probeer opnieuw het apparaat bij te werken.	Zeer laag
Temperatuur niet functioneel. 03CE01	Directory voor upgradebestand kan niet worden geopend	Probeer opnieuw het apparaat bij te werken.	Zeer laag
Time-out van meting in directe modus	Time-out van meting in directe modus	Time-out van meting in directe modus	Informatie
Geen weefselcontact meer.	Geen weefselcontact meer tijdens het verkrijgen van een temperatuurmeting of de verkregen meting is uitgevoerd met beperkt weefselcontact.	Controleer of er weefselcontact is en voer de meting opnieuw uit.	Informatie
Temperatuurmodule is hersteld. 03D000	Temperatuursensor is onverwacht hersteld	Geen	Zeer laag

Braun 6000-berichten

Bericht	Mogelijke oorzaak	Aanbevolen actie	Alarm-prioriteit
Temperatuur niet functioneel. 3F0105	WACP-bericht over CRC-verschil.	Interne storing. Vervang de module als het probleem zich blijft voordoen.	Zeer laag
Temperatuur niet functioneel. 3F0201	Dit bericht wordt niet opgevolgd door de module.	Interne storing. Vervang de module als het probleem zich blijft voordoen.	Zeer laag
Temperatuur niet functioneel. 3F0202	Dit bericht wordt niet ondersteund door de module.	Interne storing. Vervang de module als het probleem zich blijft voordoen.	Zeer laag
Temperatuur niet functioneel. 3F0203	De module heeft onvoldoende geheugen.	Interne storing. Vervang de module als het probleem zich blijft voordoen.	Zeer laag
Temperatuur niet functioneel. 3F0204	Geen parameter geleverd voor het opgegeven bericht.	Interne storing. Vervang de module als het probleem zich blijft voordoen.	Zeer laag
Temperatuur niet functioneel. 3F0205	De geleverde parameter is ongeldig voor het opgegeven bericht.	Interne storing. Vervang de module als het probleem zich blijft voordoen.	Zeer laag
Temperatuur niet functioneel. 3F0206	De geleverde parameter valt buiten het toegestane bereik voor het opgegeven bericht.	Interne storing. Vervang de module als het probleem zich blijft voordoen.	Zeer laag
Temperatuur niet functioneel. 3F0207	Het bericht bevat niet het vereiste object.	Interne storing. Vervang de module als het probleem zich blijft voordoen.	Zeer laag
Temperatuur niet functioneel. 3F0208	Het bij het bericht geleverde object kan niet worden gedeserialiseerd.	Interne storing. Vervang de module als het probleem zich blijft voordoen.	Zeer laag
Temperatuur niet functioneel. 3F0209	Het object kan niet worden gesimaliseerd.	Interne storing. Vervang de module als het probleem zich blijft voordoen.	Zeer laag
Temperatuur niet functioneel. 3F020A	Het bericht voert een aanvraag/actie uit die niet is toegestaan in de toestand waarin de module zich bevindt.	Interne storing. Vervang de module als het probleem zich blijft voordoen.	Zeer laag
Temperatuur niet functioneel. 3F020B	Het aangevraagde item is in de huidige toestand van de module niet beschikbaar.	Interne storing. Vervang de module als het probleem zich blijft voordoen.	Zeer laag

Bericht	Mogelijke oorzaak	Aanbevolen actie	Alarm-prioriteit
Temperatuur niet functioneel. 3F0503	De basisinstellingen en kalibratiegegevens zijn beschadigd.	Interne storing. Vervang de module als het probleem zich blijft voordoen.	Zeer laag
Temperatuur niet functioneel. 3F0504	De gebruikersinstelling en zijn beschadigd.	Interne storing. Vervang de module als het probleem zich blijft voordoen.	Zeer laag
Temperatuur niet functioneel. 3F0509	De kalibratie is niet ingesteld.	Interne storing. Vervang de module als het probleem zich blijft voordoen.	Zeer laag
Temperatuur niet functioneel. 3F050C	Het foutenlogbestand is beschadigd.	Interne storing. Vervang de module als het probleem zich blijft voordoen.	Zeer laag
Temperatuur niet functioneel. 3F0516	Er is een hardwarestoring gedetecteerd.	Interne storing. Vervang de module als het probleem zich blijft voordoen.	Zeer laag
Temperatuur niet functioneel. 3F0518	De batterijaanduiding van de module is te laag.	Interne storing. Vervang de module als het probleem zich blijft voordoen.	Zeer laag
Temperatuur niet functioneel. 3F0519	De batterijaanduiding van de module is te hoog.	Interne storing. Vervang de module als het probleem zich blijft voordoen.	Zeer laag
Temperatuur niet functioneel. 3F051A	Het referentievoltagecircuit staat onder spanning of is onstabiel.	Interne storing. Vervang de module als het probleem zich blijft voordoen.	Zeer laag
Temperatuur niet functioneel. 3F0821	De omgevingstemperatuur is te hoog	Controleer de temperatuur. Deze moet lager zijn dan 40 °C. Als de temperatuur correct is en het probleem zich blijft voordoen, vervangt u de sonde. Als het probleem zich nog steeds blijft voordoen, vervangt u de module.	Zeer laag
Temperatuur niet functioneel. 3F0822	De omgevingstemperatuur is te laag	Controleer de temperatuur. Deze moet hoger zijn dan 10 °C. Als de temperatuur correct is en het probleem zich blijft voordoen, vervangt u de sonde. Als het probleem zich nog steeds blijft voordoen, vervangt u de module.	Zeer laag
Temperatuur niet functioneel. 3F0824	De batterij heeft een hogere spanning dan het max. batterijvoltage	Interne storing. Vervang de module als het probleem zich blijft voordoen.	Zeer laag

Bericht	Mogelijke oorzaak	Aanbevolen actie	Alarm-prioriteit
Temperatuur niet functioneel. 3F0833	De sensor is niet functioneel	Interne storing. Vervang de module als het probleem zich blijft voordoen.	Zeer laag
Temperatuur niet functioneel. 3F0E04	Batterij bijna leeg	Laad de batterij op. Controleer de batterij als het probleem zich blijft voordoen.	Zeer laag
Kan geen nieuwe temperatuur meten. Voer de meting opnieuw uit.	Geen temperatuurmeting beschikbaar van de thermometer op het moment dat deze zich in de dock bevond.	Voer de meting opnieuw uit als een meting beschikbaar zou moeten zijn geweest. Vervang de module als het probleem zich blijft voordoen.	Informatie
Thermometer is mogelijk fout in de dock geplaatst. Controleer contacten en aansluitingen.	Communicatiefout met gedockte Braun	De thermometer is mogelijk fout in de dock geplaatst. Controleer contacten en aansluitingen. Vervang de module als het probleem zich blijft voordoen.	Informatie
Temperatuur niet functioneel. 3FFF01	Niet-herkende WACP-parameter ontvangen van sensor	Interne storing. Vervang de module als het probleem zich blijft voordoen.	Zeer laag
Temperatuur niet functioneel. 3FFF02	Time-out tijdens wachten op reactie van de sensor	Interne storing. Vervang de module als het probleem zich blijft voordoen.	Zeer laag
Temperatuur niet functioneel. 3FFF03	Fout bij het deserialiseren van het WACP-bericht van de sensor.	Interne storing. Vervang de module als het probleem zich blijft voordoen.	Zeer laag
Temperatuur niet functioneel. 3FFF04	Fout in 'stack send'-bericht WACP	Interne storing. Vervang de module als het probleem zich blijft voordoen.	Zeer laag
Plaats de Braun terug in de dock. 3FFF05	Antidiefstaltimer verlopen	Plaats de thermometer na een meting terug in de dock.	Zeer laag

Berichten patiënt- en clinicusgegevens

Bericht	Mogelijke oorzaak	Aanbevolen actie	Alarm-prioriteit
Kan clinicus niet identificeren. Geen provider geconfigureerd op host.	Authenticatiefout clinicus	Informatiestatusbericht; druk op de knop OK om te verwijderen	Informatie

Bericht	Mogelijke oorzaak	Aanbevolen actie	Alarm-prioriteit
Kan clinicus niet identificeren. Fout beveiligingsprovider.	Authenticatiefout clinicus	Informatiestatusbericht; druk op de knop OK om te verwijderen	Informatie
Kan clinicus niet identificeren. Gebruiker niet gevonden.	Authenticatiefout clinicus	Informatiestatusbericht; druk op de knop OK om te verwijderen	Informatie
Kan clinicus niet identificeren. Ongeldige ID of ongeldig wachtwoord.	Authenticatiefout clinicus	Informatiestatusbericht; druk op de knop OK om te verwijderen	Informatie
Kan clinicus niet identificeren. Account uitgeschakeld/verlopen.	Authenticatiefout clinicus	Informatiestatusbericht; druk op de knop OK om te verwijderen	Informatie
Kan clinicus niet identificeren. Wachtwoord verlopen/reset vereist.	Authenticatiefout clinicus	Informatiestatusbericht; druk op de knop OK om te verwijderen	Informatie
Kan clinicus niet identificeren. Fout groepslidmaatschap.	Authenticatiefout clinicus	Informatiestatusbericht; druk op de knop OK om te verwijderen	Informatie
Kan clinicus niet identificeren. Raak Wissen aan om alle gegevens te verwijderen.	Authenticatiefout clinicus	Informatiestatusbericht; druk op de knop OK om te verwijderen	Informatie
Kan patiënt niet identificeren. Raak Wissen aan om alle gegevens te verwijderen.	Authenticatiefout patiënt	Informatiestatusbericht; druk op de knop OK om te verwijderen	Informatie
Geen gegevens meer in database-schema; opnieuw maken.	De database is gewist als gevolg van een schema-update	Informatiestatusbericht; druk op de knop OK om te verwijderen	Informatie
Database niet leesbaar tijdens het opstarten; opnieuw maken. 1F0001	De database was niet leesbaar tijdens het opstarten	Druk op de knop OK om te verwijderen.	Zeer laag
Fout bij openen PDM-database; PDM opnieuw opstarten. 1F0002	Database beschadigd wanneer het apparaat in werking is	Druk op de knop OK om te verwijderen.	Zeer laag

Bericht	Mogelijke oorzaak	Aanbevolen actie	Alarm-prioriteit
Maximaal aantal patiëntenrecords bereikt; oudste record overschreven.	Gegevens zijn gewist omdat de database meer dan 400 records bevatte	Informatiestatusbericht; druk op de knop OK om te verwijderen	Informatie
Geen gegevens opgeslagen.	Handmatig opslaan is niet toegestaan	Informatiestatusbericht; druk op de knop OK om te verwijderen	Informatie
Opslaan geslaagd.	Er is een handmatig record opgeslagen	Informatiestatusbericht; druk op de knop OK om te verwijderen	Informatie
Patiënt-ID vereist voor opslaan gegevens.	Er is een patiënt-ID vereist voor het opslaan van gegevens	Informatiestatusbericht; druk op de knop OK om te verwijderen	Informatie
Patiënt-ID vereist voor starten intervallen.	Er is een patiënt-ID vereist voor het starten van intervallen	Informatiestatusbericht; druk op de knop OK om te verwijderen	Informatie
Clinicus-ID vereist voor opslaan gegevens.	Er is een clinicus-ID vereist voor het opslaan van gegevens	Informatiestatusbericht; druk op de knop OK om te verwijderen	Informatie
Clinicus-ID vereist voor starten intervallen.	Er is een clinicus-ID vereist voor het starten van intervallen	Informatiestatusbericht; druk op de knop OK om te verwijderen	Informatie
Overeenkomende patiënt-ID vereist om gegevens op te slaan.	Er is een overeenkomende patiënt-ID vereist voor het opslaan van gegevens	N.v.t.	Informatie
Overeenkomende patiënt-ID vereist om intervallen te starten.	Er is een overeenkomende patiënt-ID vereist voor het starten van intervallen	N.v.t.	Informatie
Overeenkomende clinicus-ID vereist om gegevens op te slaan.	Er is een overeenkomende clinicus-ID vereist voor het opslaan van gegevens	N.v.t.	Informatie
Overeenkomende clinicus-ID vereist om intervallen te starten.	Er is een overeenkomende clinicus-ID vereist voor het starten van intervallen	N.v.t.	Informatie
Kan niet autom. opslaan.	Het apparaat kan niet automatisch opslaan	Informatiestatusbericht; druk op de knop OK om te verwijderen	Informatie
Barcodescan niet geaccepteerd.	Scannen van barcodes is niet beschikbaar	Informatiestatusbericht; druk op de knop OK om te verwijderen	Informatie

Bericht	Mogelijke oorzaak	Aanbevolen actie	Alarm-prioriteit
Ongeldige NIBP-intervalparameter tijdens vastleggen interval.	Er is een ongeldige intervalparameter gedetecteerd.	Informatiestatusbericht; druk op de knop OK om te verwijderen	Informatie
Opslaan geslaagd.	Automatisch opslaan is geslaagd in het profiel Kantoor	Informatiestatusbericht; druk op de knop OK om te verwijderen	Informatie
Niet-verzonden records: N van M	Er wachten niet-verzonden records wanneer het apparaat wordt uitgeschakeld.	Informatiestatusbericht; druk op de knop OK om te verwijderen	Informatie
Scannen van barcodes is niet beschikbaar. Voer patiëntgegevens handmatig in.	Scannen van barcodes is niet beschikbaar. Voer patiëntgegevens handmatig in.	Informatiestatusbericht; druk op de knop OK om te verwijderen	Informatie
Ongeldige SpO2-intervalparameter tijdens vastleggen interval.	Er is een ongeldige intervalparameter gedetecteerd.	Als SpO2-intervallen zijn ingeschakeld en de SpO2-klem is verwijderd, stopt u de intervallen of bevestigt u de SpO2-klem opnieuw. Informatiestatusbericht; druk op de knop OK om te verwijderen	Informatie

Radioberichten

Bericht	Mogelijke oorzaak	Aanbevolen actie	Alarm-prioriteit
Radio niet functioneel. 350001	Deserialisatiefout. Er is een communicatieprobleem tussen de software van de host en de radio	Controleer op software-updates en voer zo nodig een update uit. Vervang de radio als het probleem zich blijft voordoen.	Zeer laag
Radio niet functioneel. 350002	Machtigingen. De radio heeft een interne softwarefout	Controleer op software-updates en voer zo nodig een update uit. Vervang de radio als het probleem zich blijft voordoen.	Zeer laag
Radio niet functioneel. 350003	Niet-ondersteund besturingssysteem. De radio heeft een interne softwarefout	Controleer op software-updates en voer zo nodig een update uit. Vervang de radio als het probleem zich blijft voordoen.	Zeer laag
Radio niet functioneel. 350004	Onbekend. De radio heeft een interne softwarefout	Controleer op software-updates en voer zo nodig een update uit. Vervang de radio als het probleem zich blijft voordoen.	Zeer laag

Bericht	Mogelijke oorzaak	Aanbevolen actie	Alarm-prioriteit
Radio niet functioneel. 350006	Ongeldige authenticatie.De radio heeft een interne softwarefout	Controleer op software-updates en voer zo nodig een update uit.Vervang de radio als het probleem zich blijft voordoen.	Zeer laag
Radio niet functioneel. 350008	Onbekende SDC-fout.De radio heeft een interne softwarefout	Controleer op software-updates en voer zo nodig een update uit.Vervang de radio als het probleem zich blijft voordoen.	Zeer laag
Radio niet functioneel. 350009	Ongeldige SDC-configuratie.De radio heeft een interne softwarefout	Controleer op software-updates en voer zo nodig een update uit.Vervang de radio als het probleem zich blijft voordoen.	Zeer laag
Radio niet functioneel. 35000a	Ongeldig SDC-profiel. De radio heeft een interne softwarefout	Controleer op software-updates en voer zo nodig een update uit.Vervang de radio als het probleem zich blijft voordoen.	Zeer laag
Ongeldige radioconfiguratie. Pas de configuratie aan en probeer het opnieuw. 35000b	Ongeldig WEP-type SDC. De monitor heeft een interne softwarefout. Poging tot configuratie van instellingen die niet van toepassing zijn in de huidige authenticatiemodus van de radio	Controleer de configuratie van de radio.Herstel de basisinstellingen van de radio als het probleem zich blijft voordoen. Controleer op software-updates en voer zo nodig een update uit als het probleem zich blijft voordoen.Vervang de radio als het probleem zich blijft voordoen.	Zeer laag
Ongeldige radioconfiguratie. Pas de configuratie aan en probeer het opnieuw. 35000c	Ongeldig EAP-type SDC. De monitor heeft een interne softwarefout;poging tot configuratie van instellingen die niet van toepassing zijn in de huidige authenticatiemodus van de radio	Controleer de configuratie van de radio.Herstel de basisinstellingen van de radio als het probleem zich blijft voordoen. Controleer op software-updates en voer zo nodig een update uit als het probleem zich blijft voordoen.Vervang de radio als het probleem zich blijft voordoen.	Zeer laag
Ongeldige radioconfiguratie. Pas de configuratie aan en probeer het opnieuw. 35000d	Ongeldige SDC-parameter. De Laird-SDK verwerpt een parameter die wordt geconfigureerd.	Controleer de configuratie van de radio.Herstel de basisinstellingen van de radio als het probleem zich blijft voordoen. Controleer op software-updates en voer zo nodig een update uit als het probleem zich blijft voordoen.Vervang de radio als het probleem zich blijft voordoen.	Zeer laag
Radio niet functioneel. 35000e	Wordt niet herkend.Er is sprake van een compatibiliteitsfout tussen versies als de radio of de monitor nieuwe functies toevoegt en upgrade van de radiosoftware is niet mogelijk nadat de monitor is bijgewerkt	Controleer op software-updates en voer zo nodig een update uit.Vervang de radio als het probleem zich blijft voordoen.	Zeer laag
Radio niet functioneel. 35000f	Geen bestand met statistieken.De radio heeft een interne softwarefout die wijst op een Linux-kernelfout	Controleer op software-updates en voer zo nodig een update uit.Vervang de radio als het probleem zich blijft voordoen.	Zeer laag

Bericht	Mogelijke oorzaak	Aanbevolen actie	Alarm-prioriteit
Radio niet functioneel. 350010	Interface ontbreekt.De radio heeft een interne softwarefout die wijst op een Linux-kernelfout of een initialisatiestoring van de netwerkinterface	Controleer op software-updates en voer zo nodig een update uit.Vervang de radio als het probleem zich blijft voordoen.	Zeer laag
Radio niet functioneel. 350011	Onbekende interface.Er is een communicatieprobleem tussen de software van de host en de radio	Controleer op software-updates en voer zo nodig een update uit.Vervang de radio als het probleem zich blijft voordoen.	Zeer laag
Ongeldige radioconfiguratie.Pas de configuratie aan en probeer het opnieuw. 350012	Ongeldige lengte WEP-sleutel.WEP-sleutels bestaan uit 10 of 26 tekens.	Controleer de configuratie van de radio.Herstel de basisinstellingen van de radio als het probleem zich blijft voordoen. Controleer op software-updates en voer zo nodig een update uit als het probleem zich blijft voordoen.Vervang de radio als het probleem zich blijft voordoen.	Zeer laag
Ongeldige radioconfiguratie.Pas de configuratie aan en probeer het opnieuw. 350013	Niet in EAP-modus. De monitor heeft een interne softwarefout;poging tot configuratie van instellingen die niet van toepassing zijn in de huidige authenticatiemodus van de radio	Controleer de configuratie van de radio.Herstel de basisinstellingen van de radio als het probleem zich blijft voordoen. Controleer op software-updates en voer zo nodig een update uit als het probleem zich blijft voordoen.Vervang de radio als het probleem zich blijft voordoen.	Zeer laag
Ongeldige radioconfiguratie.Pas de configuratie aan en probeer het opnieuw. 350014	Ongeldige interne EAP-methode. De monitor heeft een interne softwarefout;poging tot configuratie van instellingen die niet van toepassing zijn in de huidige authenticatiemodus van de radio	Controleer de configuratie van de radio.Herstel de basisinstellingen van de radio als het probleem zich blijft voordoen. Controleer op software-updates en voer zo nodig een update uit als het probleem zich blijft voordoen.Vervang de radio als het probleem zich blijft voordoen.	Zeer laag
Radio niet functioneel. 350015	Onvoldoende geheugen. De radio heeft een interne softwarefout	Controleer op software-updates en voer zo nodig een update uit.Vervang de radio als het probleem zich blijft voordoen.	Zeer laag
Radio niet functioneel. 350016	Ongeldig logniveau.Er is een communicatieprobleem met de software van de radio	Controleer op software-updates en voer zo nodig een update uit.Vervang de radio als het probleem zich blijft voordoen.	Zeer laag
Radio niet functioneel. 350017	Certificaatpad te lang.De radio heeft een interne softwarefout.De radio heeft een vaste padlengte	Controleer op software-updates en voer zo nodig een update uit.Vervang de radio als het probleem zich blijft voordoen.	Zeer laag
Ongeldige radioconfiguratie.Pas de configuratie aan en probeer het opnieuw. 350018	Clientcertificaat ontbreekt.De radio heeft geprobeerd te configureren voor een EAP-modus waarvoor een clientcertificaat is vereist maar	Controleer de configuratie van de radio.Herstel de basisinstellingen van de radio als het probleem zich blijft voordoen. Controleer op software-updates en voer zo nodig een update	Zeer laag

Bericht	Mogelijke oorzaak	Aanbevolen actie	Alarm-prioriteit
	er is geen certificaat geïnstalleerd	uit als het probleem zich blijft voordoen.Vervang de radio als het probleem zich blijft voordoen.	
Ongeldige radioconfiguratie.Pas de configuratie aan en probeer het opnieuw. 350019	CA-certificaat ontbreekt.De radio heeft geprobeerd servervalidatie in te schakelen en het CA-certificaat ontbreekt	Controleer de configuratie van de radio.Herstel de basisinstellingen van de radio als het probleem zich blijft voordoen. Controleer op software-updates en voer zo nodig een update uit als het probleem zich blijft voordoen.Vervang de radio als het probleem zich blijft voordoen.	Zeer laag
Radio niet functioneel. 35001e	MAC-aanvraag mislukt.De radio heeft een interne softwarefout die wijst op een Linux-kernfout of een initialisatiestoring van de netwerkkinterface	Controleer op software-updates en voer zo nodig een update uit.Vervang de radio als het probleem zich blijft voordoen.	Zeer laag
Radio niet functioneel. 35001f	Ongeldige voedingsmodus.De radio heeft een interne softwarefout	Controleer op software-updates en voer zo nodig een update uit.Vervang de radio als het probleem zich blijft voordoen.	Zeer laag
Radio niet functioneel .350020	Post-resultaten ontbreken.De radio heeft een interne softwarefout	Controleer op software-updates en voer zo nodig een update uit.Vervang de radio als het probleem zich blijft voordoen.	Zeer laag
Radio niet functioneel. 350021	Formattering post-resultaten.De radio heeft een interne softwarefout	Controleer op software-updates en voer zo nodig een update uit.Vervang de radio als het probleem zich blijft voordoen.	Zeer laag
Radio niet functioneel. 350025	Component wordt niet herkend.Er is sprake van een compatibiliteitsfout tussen versies als de radio of de monitor nieuwe functies toevoegt en upgrade van de radiosoftware is niet mogelijk nadat de monitor is bijgewerkt	Controleer op software-updates en voer zo nodig een update uit.Vervang de radio als het probleem zich blijft voordoen.	Zeer laag
Radio niet functioneel .350027	Vrijgavebestand ontbreekt.De radio heeft een interne softwarefout met een ontbrekend bestand	Controleer op software-updates en voer zo nodig een update uit.Vervang de radio als het probleem zich blijft voordoen.	Zeer laag
Radio niet functioneel. 350028	Niet gereed. Wordt weergegeven wanneer 'logging verbosity' is ingeschakeld	Controleer op software-updates en voer zo nodig een update uit.Vervang de radio als het probleem zich blijft voordoen.	Zeer laag
Radio niet functioneel. 350029	Verbinding verbroken.Er is een communicatieprobleem tussen de software van de host en de radio.Socketverbinding verbroken	Controleer op software-updates en voer zo nodig een update uit.Vervang de radio als het probleem zich blijft voordoen.	Zeer laag

Bericht	Mogelijke oorzaak	Aanbevolen actie	Alarm-prioriteit
Ongeldige radioconfiguratie. Pas de configuratie aan en probeer het opnieuw. 35002a	Ongeldige parameter. Er is een softwareprobleem op de monitor tijdens configuratie van de radio	Controleer de configuratie van de radio. Herstel de basisinstellingen van de radio als het probleem zich blijft voordoen. Controleer op software-updates en voer zo nodig een update uit als het probleem zich blijft voordoen. Vervang de radio als het probleem zich blijft voordoen.	Zeer laag
Radio niet functioneel. 35002b	Time-out. Er is een communicatieprobleem tussen de software van de host en de radio	Controleer op software-updates en voer zo nodig een update uit. Vervang de radio als het probleem zich blijft voordoen.	Zeer laag
Radio niet functioneel. 35002c	Socketfout. Er is een communicatieprobleem tussen de software van de host en de radio	Controleer op software-updates en voer zo nodig een update uit. Vervang de radio als het probleem zich blijft voordoen.	Zeer laag
Radio niet functioneel. 35002e	Kan DHCP-lease niet parsen. De radio heeft een interne softwarefout (fout bij het lezen en converteren van DHCP-leasebestand)	Controleer op software-updates en voer zo nodig een update uit. Vervang de radio als het probleem zich blijft voordoen.	Zeer laag
Ongeldige radioconfiguratie. Pas de configuratie aan en probeer het opnieuw. 350032	Ongeldig certificaatwachtwoord. De radio is onjuist geconfigureerd met een wachtwoord dat niet overeenkomt met het certificaat.	Controleer de configuratie van de radio. Herstel de basisinstellingen van de radio als het probleem zich blijft voordoen. Controleer op software-updates en voer zo nodig een update uit als het probleem zich blijft voordoen. Vervang de radio als het probleem zich blijft voordoen.	Zeer laag
Radio niet functioneel. 350033	Serialisatiefout. De radio of de monitor heeft een interne softwarefout	Controleer op software-updates en voer zo nodig een update uit. Vervang de radio als het probleem zich blijft voordoen.	Zeer laag
Radio niet functioneel. 350034	PAC-bestand ontbreekt. De radio is onjuist geconfigureerd (geconfigureerd voor EAP-FAST and handmatige PAC maar deze zijn niet aanwezig)	Controleer de configuratie van de radio. Herstel de basisinstellingen van de radio als het probleem zich blijft voordoen. Controleer op software-updates en voer zo nodig een update uit als het probleem zich blijft voordoen. Vervang de radio als het probleem zich blijft voordoen.	Zeer laag
Ongeldige radioconfiguratie. Pas de configuratie aan en probeer het opnieuw. 350035	Ongeldig wachtwoord PAC-bestand. De radio is onjuist geconfigureerd (geconfigureerd voor EAP-FAST and handmatige PAC maar het wachtwoord voor PAC is onjuist)	Controleer de configuratie van de radio. Herstel de basisinstellingen van de radio als het probleem zich blijft voordoen. Controleer op software-updates en voer zo nodig een update uit als het probleem zich blijft voordoen. Vervang de radio als het probleem zich blijft voordoen.	Zeer laag
Radio niet functioneel. 350036	Ongeldige BSSID-indeling. De radio heeft een interne	Controleer op software-updates en voer zo nodig een update uit. Vervang	Zeer laag

Bericht	Mogelijke oorzaak	Aanbevolen actie	Alarm-prioriteit
	softwarefout (gerelateerd aan AP-scanfunctie, treedt mogelijk niet op met huidige Laird-software)	de radio als het probleem zich blijft voordoen.	
Radio niet functioneel. 350037	Onbekend certificaat-ID. De monitor heeft een interne softwarefout: poging tot aanvraag certificaatstatus voor een niet-bestaand certificaat	Controleer de configuratie van de radio.Herstel de basisinstellingen van de radio als het probleem zich blijft voordoen. Controleer op software-updates en voer zo nodig een update uit als het probleem zich blijft voordoen.Vervang de radio als het probleem zich blijft voordoen.	Zeer laag
Radio niet functioneel. 350038	Certificaatinformatie afwezig.Het apparaat vraagt de certificaatstatus aan voor een certificaat dat niet op de radio is geïnstalleerd.	Controleer de configuratie van de radio.Herstel de basisinstellingen van de radio als het probleem zich blijft voordoen. Controleer op software-updates en voer zo nodig een update uit als het probleem zich blijft voordoen.Vervang de radio als het probleem zich blijft voordoen.	Zeer laag
Radio niet functioneel. 350039	Ongeldig volgnummer.Het apparaat vraagt een certificaatstatusfragment aan dat niet bestaat.	Controleer de configuratie van de radio.Herstel de basisinstellingen van de radio als het probleem zich blijft voordoen. Controleer op software-updates en voer zo nodig een update uit als het probleem zich blijft voordoen.Vervang de radio als het probleem zich blijft voordoen.	Zeer laag
Ongeldige radioconfiguratie. Pas de configuratie aan en probeer het opnieuw. 35003c	CCKM niet toegestaan.Er is een poging tot gebruik CCKM terwijl de modi WPA-Personal en WPA2-Enterprise niet zijn geselecteerd	Controleer de configuratie van de radio.Herstel de basisinstellingen van de radio als het probleem zich blijft voordoen. Controleer op software-updates en voer zo nodig een update uit als het probleem zich blijft voordoen.Vervang de radio als het probleem zich blijft voordoen.	Zeer laag
Radio niet functioneel. 35003d	Zendfout.De radio kan een bericht niet naar de host zenden	Controleer op software-updates en voer zo nodig een update uit.Vervang de radio als het probleem zich blijft voordoen.	Zeer laag
Radio niet functioneel. 35003e	Algemene configuratie-instellingen kunnen niet in het back-upbestand worden opgeslagen	Controleer op software-updates en voer zo nodig een update uit.Vervang de radio als het probleem zich blijft voordoen.	Zeer laag
Radio niet functioneel. 35003f	Configuratie aansluiting.De radio heeft een interne softwarefout	Controleer op software-updates en voer zo nodig een update uit.Vervang de radio als het probleem zich blijft voordoen.	Zeer laag
Radio niet functioneel. 350041	Kan DHCP 60 niet configureren op de radio	Controleer de configuratie van de radio.Herstel de basisinstellingen van de radio als het probleem zich blijft	Zeer laag

Bericht	Mogelijke oorzaak	Aanbevolen actie	Alarm-prioriteit
		voordoet. Controleer op software-updates en voer zo nodig een update uit als het probleem zich blijft voordoen. Vervang de radio als het probleem zich blijft voordoen.	
Radio niet functioneel. 350042	DHCP-optie werkt niet. Het bestand van de DHCP-optie heeft niet de verwachte indeling	Controleer op software-updates en voer zo nodig een update uit. Vervang de radio als het probleem zich blijft voordoen.	Zeer laag
Radio niet functioneel. 350043	Kan bestand niet verwijderen. De radio heeft een interne softwarefout (treedt op voor Optie 60-upload en basisinstelling)	Controleer op software-updates en voer zo nodig een update uit. Vervang de radio als het probleem zich blijft voordoen.	Zeer laag
Radio niet functioneel. 350046	Ongeldige SDC-waarde. Er is een softwareprobleem op de monitor tijdens configuratie van de radio.	Controleer op software-updates en voer zo nodig een update uit. Vervang de radio als het probleem zich blijft voordoen.	Zeer laag
Kan geen netwerkcommunicatie tot stand brengen. Radio buiten bereik netwerk. 350100	Geen IP-adres na 30 seconden. Kan niet verbinden.	Controleer ESSID en instellingen radiomodus.	Zeer laag
Ongeldige radioconfiguratie. Pas de configuratie aan en probeer het opnieuw. 350200	Geen IP-adres na 30 seconden. Authenticatie niet mogelijk	Controleer veiligheidsinstellingen radio.	Zeer laag
Time-out DHCP radiokaart. 350300	Geen IP-adres na 30 seconden. Kan geen DHCP-adres verkrijgen.	Controleer instellingen DHCP-server.	Zeer laag
Netwerkcommunicatie verbroken. Radio buiten bereik netwerk. 350400	Radioverbinding verbroken	Zorg ervoor dat het toegangspunt is ingeschakeld en zich binnen het bereik bevindt.	Zeer laag
Radio niet functioneel. 350500	POST-storing	Schakel het apparaat uit en weer in en schakel de radio opnieuw in. Vervang de radio als het probleem zich blijft voordoen.	Zeer laag
Upgrade radiosoftware mislukt. 350600	De upgrade van de radiosoftware is mislukt.	Start de monitor opnieuw op.	Informatie
Radiocertificaat is verouderd. 350800	Geeft aan dat het radiocertificaat verouderd is. De klok is mogelijk onjuist ingesteld, waardoor het	De klok moet correct worden ingesteld of het certificaat moet worden bijgewerkt.	Zeer laag

Bericht	Mogelijke oorzaak	Aanbevolen actie	Alarm-prioriteit
	certificaat niet binnen het geldige datumbereik valt.		
Certificaat geladen.	Het radioklantcertificaat is geladen van de host	Geen.	Informatie
Laden van certificaat mislukt.	Het radioklantcertificaat is niet geladen	Probeer het opnieuw.	Informatie

Connectiviteitsberichten

Bericht	Mogelijke oorzaak	Aanbevolen actie	Alarm-prioriteit
Kan IP-adres van bedraad apparaat niet verkrijgen. 210000	Geen bedrade verbinding	Controleer de DHCP-functie en -configuratie.	Zeer laag
Netwerk niet gevonden; controleer aansluiting netwerkkabel. 210100	Contact met ethernet-DHCP-adres verbroken	Controleer de bedrade verbinding naar het apparaat en controleer vervolgens de DHCP-functionaliteit en -configuratie.	Zeer laag
Communicatie met NRS is niet mogelijk. 360000	Kan niet met NRS communiceren	Controleer de NRS-IP-configuratie en -functionaliteit.	Zeer laag
Fout in communicatie met host. 1A0000	Communicatietime-outfout met externe host	Controleer of de externe hostservices zijn geladen en opgestart op de server. Controleer op beschikbare software-upgrades voor de monitor of het systeem als het probleem zich blijft voordoen.	Zeer laag
Gegevens afgewezen.CRC-verschil. 1A0001	De WACP-stack heeft een CRC-verschil in het bericht gedetecteerd	Controleer de gegevens en probeer het opnieuw.Neem contact op met uw systeembeheerder als het probleem zich blijft voordoen.	Zeer laag
Gegevens afgewezen.Niet-ondersteund bericht. 1A0002	Externe host NACK - De host ondersteunt het bericht/object niet.	Controleer de monitor en probeer het opnieuw.Neem contact op met uw systeembeheerder als het probleem zich blijft voordoen.	Zeer laag
Gegevens afgewezen.Ongeldige parameter. 1A0003	Het bericht heeft een ongeldige parameter.	Controleer de gegevens en probeer het opnieuw.Neem contact op met uw systeembeheerder als het probleem zich blijft voordoen.	Zeer laag
Gegevens afgewezen.Deserialiseer het object. 1A0004	De monitor kan het object niet deserialiseren.	Controleer de gegevens en probeer het opnieuw.Neem contact op met uw systeembeheerder als het probleem zich blijft voordoen.	Zeer laag

Bericht	Mogelijke oorzaak	Aanbevolen actie	Alarm-prioriteit
Gegevens afgewezen.Niet-ondersteund bericht. 1A0005	De host bevindt zich in een toestand waarin het bericht niet kan worden geaccepteerd.	Controleer de gegevens en probeer het opnieuw.Neem contact op met uw systeembeheerder als het probleem zich blijft voordoen.	Zeer laag
Gegevens afgewezen.Patiënt-ID vereist.1A0006	Het bericht heeft een ontbrekende patiënt-ID	Voeg de patiënt-ID toe aan de record.	Zeer laag
Gegevens afgewezen.Clinicus-ID vereist.1A0007	Het bericht heeft geen clinicus-ID	Voeg de clinicus-ID toe aan de record.	Zeer laag
Gegevens afgewezen.Tijden komen niet overeen. 1A0008	De tijd in het bericht komt niet overeen	Zorg dat de monitor en de server op dezelfde tijd zijn ingesteld.	Zeer laag
Kan geen netwerkcommunicatie tot stand brengen. 1A0009	Er is geen netwerkverbinding beschikbaar	Verbind het apparaat met een actief netwerk zodat de clinicus-ID kan worden geïmporteerd.	Zeer laag
Geen verbinding voor verzenden.	Geen verbinding voor verzenden.	Geen	Informatie
Verzenden mislukt.	Verzenden mislukt.	Geen	Informatie
Fout in record. Probeer het opnieuw	Connectiviteit NACK ontvangen voor NRS/ECS/CS/NCE	NRS/ECS/CS/NCE NACK dat recordspecifiek is en kan worden hersteld door een clinicus in de volgende record	Informatie
Verzenden geslaagd.	Data is verzonden via USB/BT	Geen	Informatie

Systemeberichten

Bericht	Mogelijke oorzaak	Aanbevolen actie	Alarm-prioriteit
000001	Systeemstoring	Start de monitor opnieuw op	N.v.t.
000002	Systeemstoring	Start de monitor opnieuw op	N.v.t.
000003	Systeemstoring	Start de monitor opnieuw op	N.v.t.
000004	Systeemstoring	Start de monitor opnieuw op	N.v.t.
000005	Systeemstoring	Start de monitor opnieuw op	N.v.t.
000006	Systeemstoring	Start de monitor opnieuw op	N.v.t.

Bericht	Mogelijke oorzaak	Aanbevolen actie	Alarm-prioriteit
Interne hardwarestoring.	Het root-bestandssysteem is beschadigd; kan niet opnieuw opstarten	Start de monitor opnieuw op. Vervang de hoofdprintplaat als het probleem zich blijft voordoen.	N.v.t.
Interne hardwarestoring. 140100	Geen toegang tot EEPROM. Het apparaat start op maar bedrade communicatie is uitgeschakeld	Programmeer het EEPROM opnieuw. Vervang de hoofdprintplaat als het probleem zich blijft voordoen.	Zeer laag
Interne hardwarestoring.	Fout bij SPL-geheugentest, de monitor laat een SOS-patroon horen	Start de monitor opnieuw op. Vervang de hoofdprintplaat als het probleem zich blijft voordoen.	N.v.t.
Interne hardwarestoring. 1C1000	De PIC-communicatie van de monitor start niet of houdt op. De communicatie wordt niet in alle redelijkheid hersteld tijdens het opstarten of tijdens het gebruik.	Start de monitor opnieuw op. Vervang de hoofdprintplaat als het probleem zich blijft voordoen.	N.v.t.
Batterij bijna leeg; er resteren maximaal 30 minuten. 1C1005	De batterijlading is laag	Sluit de monitor op de netvoeding aan om deze op te laden.	Zeer laag
Batterij bijna leeg; er resteren maximaal 5 minuten. 1C1006	De batterijlading is extreem laag	Sluit de monitor op de netvoeding aan om deze op te laden.	Hoog
Batterij is vrijwel leeg; sluit aan op het stopcontact. Apparaat wordt uitgeschakeld. 1C1007	De batterijlading is kritiek laag	Sluit de monitor op de netvoeding aan om deze op te laden.	Hoog
Update mislukt. Start opnieuw op en probeer het opnieuw. 1C1008	De software-update is mislukt	Start de monitor opnieuw op. Vervang de hoofdprintplaat als het probleem zich blijft voordoen.	Zeer laag
Batterij van de host wordt niet opgeladen. 1C100A	De batterij van de host wordt niet opgeladen	Start de monitor opnieuw op. Controleer de kabelaansluitingen als het probleem zich blijft voordoen. Voer functionele controles voor de host uit als het probleem zich blijft voordoen. Vervang de batterij als het probleem zich blijft voordoen. Vervang de hoofdprintplaat als het probleem zich blijft voordoen.	Zeer laag
Basisinstellingen nu actief. 3A0001	De basisconfiguratie-instellingen zijn actief	De monitor is geconfigureerd met de fabrieksinstellingen; alle gebruikersinstellingen zijn hersteld.	Zeer laag
Configuratie kan niet van USB worden gelezen. 3A0002	Bestand kan niet worden geladen van het externe USB-geheugenapparaat.	Probeer de USB-verbinding opnieuw. Controleer op een juiste indeling van het USB-station als het probleem zich blijft voordoen. Vervang het USB-apparaat als het probleem zich blijft	Zeer laag

Bericht	Mogelijke oorzaak	Aanbevolen actie	Alarm-prioriteit
		voordoet. Vervang de hoofdprintplaat als het probleem zich blijft voordoen.	
Interne hardwarestoring. Apparaat wordt uitgeschakeld. 1C100D	Probleem met voeding. De PMIC is te warm	Controleer de omgevingstemperatuur bij gebruik. Laat de monitor afkoelen voordat u deze weer gebruikt. Controleer de kabelaansluitingen als het probleem zich blijft voordoen. Voer functionele controles voor de host uit als het probleem zich blijft voordoen. Vervang de batterij als het probleem zich blijft voordoen. Vervang de hoofdprintplaat als het probleem zich blijft voordoen.	Zeer laag
Ingangsspanning te laag. Apparaat wordt uitgeschakeld. 1C100C	Probleem met voeding. Ingangsspanning PMIC is te laag	Controleer de omgevingstemperatuur bij gebruik. Laat de monitor afkoelen voordat u deze weer gebruikt. Controleer de kabelaansluitingen als het probleem zich blijft voordoen. Voer functionele controles voor de host uit als het probleem zich blijft voordoen. Vervang de batterij als het probleem zich blijft voordoen. Vervang de hoofdprintplaat als het probleem zich blijft voordoen.	Zeer laag
Onverwacht opnieuw opgestart. 1C1012	De monitor is onverwacht opnieuw opgestart	Ga door met normale werking	Hoog
Audiosysteem niet functioneel 1D0100	De luidspreker- of audiocodec is defect	Vervang de luidspreker. Vervang de hoofdprintplaat als het probleem zich blijft voordoen.	Zeer laag
CSM-batterij is niet geplaatst. 1C100E	Er zit geen batterij in de monitor	Controleer of er een batterij in de monitor zit en plaats indien nodig een batterij. Voer diagnostische controles op de monitor uit als het probleem zich blijft voordoen. Vervang de hoofdprintplaat als het probleem zich blijft voordoen.	Zeer laag
Apparaat kan momenteel niet worden afgesloten	Storing systeemuitschakeling	De monitor kan niet meteen worden afgesloten. Haal de stekker uit het stopcontact en verwijder de batterij.	Informatie
Geen geldige bestanden gevonden	Er zijn geen geldige bestanden gevonden op het USB-flashstation	Plaats het USB-flashstation terug met geldige bestanden.	Informatie
Firmware is bijgewerkt.	De software is bijgewerkt	Informatiestatusbericht; druk op de knop OK om te verwijderen.	Informatie
Audioalarmen zijn uit.	Het alarmgeluid van de monitor is uit	Informatiestatusbericht; druk op de knop OK om te verwijderen.	Informatie

Bericht	Mogelijke oorzaak	Aanbevolen actie	Alarm-prioriteit
Geavanceerde instellingen niet beschikbaar.	De geavanceerde instellingen zijn niet beschikbaar omdat de monitor niet inactief is	Bevestig dat er geen sensoren op de monitor zijn aangesloten, dat er geen alarmen actief zijn en dat er geen niet-opgeslagen gegevens in het profiel Spot of Intervallen bestaan.	Informatie
USB-accessoire losgekoppeld.	Het USB-apparaat is niet aangesloten op de monitor	Informatiestatusbericht; druk op de knop OK om te verwijderen	Informatie
Geavanceerde instellingen	De code voor Geavanceerde instellingen is niet juist ingevoerd	Informatiestatusbericht; sluit Geavanceerde instellingen af om te verwijderen.	Informatie
Opslaan mislukt.	De apparaatconfiguratie of logbestanden zijn niet op het USB-apparaat opgeslagen.	Informatiestatusbericht; druk op de knop OK om te verwijderen	Informatie
Opslaan geslaagd.	De apparaatconfiguratie of logbestanden zijn op het USB-apparaat opgeslagen.	Informatiestatusbericht; druk op de knop OK om te verwijderen	Informatie
Software-upgrade wordt gedownload. Niet uitschakelen.	Kan het apparaat niet uitschakelen, er wordt software geïnstalleerd	N.v.t.	Informatie
Fabrieksinstellingen zijn hersteld.	De fabrieksinstellingen van de monitor zijn hersteld	Informatiestatusbericht; druk op de knop OK om te verwijderen	Informatie
Fabrieksinstellingen zijn niet hersteld. Aangepaste configuratiebestand is niet verwijderd.	De fabrieksinstellingen van de monitor zijn niet hersteld.	Informatiestatusbericht; sluit Geavanceerde instellingen af om te verwijderen.	Informatie
Configuratie is geüpload.	De apparaatconfiguratie is geüpload	Informatiestatusbericht; druk op de knop OK om te verwijderen	Informatie
Kan configuratie niet laden.	De apparaatconfiguratie is niet geüpload	N.v.t.	Informatie

Software-updateberichten

Bericht	Mogelijke oorzaak	Aanbevolen actie	Alarm-prioriteit
Software-update: Time-out van overdracht manifestbestand. Controleer de verbinding en probeer het opnieuw.	Er is een time-out opgetreden bij de overdracht van het manifestbestand of de verbinding is tijdens het downloaden verbroken	Controleer de verbinding en probeer het opnieuw.	Informatie

Bericht	Mogelijke oorzaak	Aanbevolen actie	Alarm-prioriteit
Software-update: Time-out van overdracht pakketbestand. Controleer de verbinding en probeer het opnieuw	Er is een time-out opgetreden bij de overdracht van het pakketbestand of de verbinding is tijdens het downloaden verbroken	Controleer de verbinding en probeer het opnieuw.	Informatie
Software-update: Ongeldig tokenbestand.	Het tokenbestand is ongeldig.	Controleer en update het tokenbestand.	Informatie
Software-update: Kan het manifestbestand niet op de server vinden.	Het manifestbestand is niet gevonden op de server	Controleer of het manifestbestand op de server staat.	Informatie
Software-update: Handtekening manifestbestand kan niet worden geverifieerd.	De verificatie van de handtekening van het manifestbestand is mislukt.	Regeneer het softwarepakket en probeer het opnieuw.	Informatie
Software-update: Pakketbestand beschadigd. Regeneer het pakket en probeer het opnieuw.	Het pakketbestand is beschadigd; de verwachte SHA256-hash ontbreekt	Regeneer het softwarepakket en probeer het opnieuw.	Informatie
Software-update: Kan het pakketbestand niet vinden.	Het pakketbestand kan niet worden gevonden	Controleer of het pakketbestand op de server staat.	Informatie
Software-update: Installatie mislukt. Start opnieuw op en probeer het opnieuw.	Ten minste een van de subsystemen is niet geïnstalleerd	Start de monitor opnieuw op.	Informatie
Software-update: Upgrade mislukt. Onvoldoende schijfruimte.	De partitie heeft te weinig ruimte	Maak voldoende ruimte vrij om de upgrade te kunnen uitvoeren.	Informatie
Software-update: Update mislukt. Niet-compatibele firmware.	De huidige firmwareversie is lager dan de versie die door het tokenbestand wordt vereist	Voer een update van het softwarepakket uit.	Informatie
Software-update: Interne fout SWUP	SWUP NIBP is niet functioneel	Informatiestatusbericht; klik op de knop OK om te verwijderen.	Informatie
Software-update: Interne fout beheer	Het software-updatebeheer is niet functioneel	Informatiestatusbericht; klik op de knop OK om te verwijderen.	Informatie
Upgrade radiosoftware mislukt. 350600	De radiosoftware is niet geüpgraded.	Controleer op een software-update en voer deze uit. Vervang de radio als het bericht niet verdwijnt.	Zeer laag

Bluetooth-berichten

Bericht	Mogelijke oorzaak	Aanbevolen actie	Alarmprioriteit
Bluetooth niet functioneel. 370001	De monitor heeft een niet-functioneel Bluetooth-apparaat gedetecteerd	Start de monitor opnieuw. Vervang de Bluetooth-radio als het probleem zich blijft voordoen. Vervang de hoofdprintplaat als het probleem zich blijft voordoen.	Zeer laag
Bluetooth niet functioneel. 370002	De monitor kan geen Bluetooth-module detecteren	Vervang de Bluetooth-radio. Vervang de hoofdprintplaat als het probleem zich blijft voordoen.	Zeer laag
Verbinding met Bluetooth-apparaat geslaagd	Het Bluetooth-apparaat heeft verbinding gemaakt	Geen	Informatie
Verbinding met Bluetooth-apparaat verbroken	Bluetooth-verbinding verbroken	Geen	Informatie

APM-berichten

Bericht	Mogelijke oorzaak	Aanbevolen actie	Alarmprioriteit
APM niet functioneel. 1C1001	De APM-verbinding is gedetecteerd maar er vindt geen communicatie plaats via de seriële poort van de APM	Start de monitor en de APM opnieuw op. Controleer de kabelaansluitingen tussen de monitor en de APM als het probleem zich blijft voordoen. Vervang de APM als het probleem zich blijft voordoen. Vervang de hoofdprintplaat van de monitor als het bericht niet verdwijnt.	Zeer laag
APM niet functioneel. 1C100B	De APM-batterij is geplaatst maar communiceert niet met de monitor	Voer diagnostische controles op de monitor uit. Vervang de APM-batterij als het probleem zich blijft voordoen. Vervang de APM als het probleem zich blijft voordoen. Vervang de hoofdprintplaat van de monitor als het bericht niet verdwijnt.	Zeer laag
APM-batterij afwezig of defect. 1C100F	De APM-batterij is niet geplaatst	Controleer of een APM-batterij is geplaatst en plaats indien nodig een batterij. Voer diagnostische controles op de monitor uit als het probleem zich blijft voordoen. Vervang de APM als het probleem zich blijft voordoen. Vervang de	Zeer laag

Bericht	Mogelijke oorzaak	Aanbevolen actie	Alarm-prioriteit
		hoofdprintplaat van de monitor als het bericht niet verdwijnt.	
De APM is losgekoppeld. 1C1002	De APM is losgekoppeld van de monitor terwijl de monitor is ingeschakeld	Start de monitor en de APM opnieuw op. Controleer de kabelaansluitingen tussen de monitor en de APM als het probleem zich blijft voordoen. Vervang de APM als het probleem zich blijft voordoen. Vervang de hoofdprintplaat van de monitor als het bericht niet verdwijnt.	Zeer laag
USB-kabel is losgekoppeld. 1C1003	De USB-hub van de APM is losgekoppeld van de monitor terwijl de monitor is ingeschakeld	Start de monitor en de APM opnieuw op. Controleer de kabelaansluitingen tussen de monitor en de APM als het probleem zich blijft voordoen. Vervang de APM als het probleem zich blijft voordoen. Vervang de hoofdprintplaat van de monitor als het bericht niet verdwijnt.	Zeer laag
APM is aangesloten.	De APM is aangesloten terwijl de monitor is ingeschakeld.	Start de monitor en de APM opnieuw op. Controleer de kabelaansluitingen tussen de monitor en de APM als het probleem zich blijft voordoen. Vervang de APM als het probleem zich blijft voordoen. Vervang de hoofdprintplaat van de monitor als het bericht niet verdwijnt.	Informatie
APM niet functioneel. 1C1010	De USB-hub van de APM is aangesloten terwijl de communicatiekabel van de monitor is losgekoppeld	Start de monitor en de APM opnieuw op. Controleer de kabelaansluitingen tussen de monitor en de APM als het probleem zich blijft voordoen. Vervang de APM als het probleem zich blijft voordoen. Vervang de hoofdprintplaat van de monitor als het bericht niet verdwijnt.	Zeer laag
APM niet functioneel. 1C1004	De APM-PIC kan niet communiceren met de versnellingsmeter	Start de monitor en de APM opnieuw op. Controleer de kabelaansluitingen tussen de monitor en de APM als het probleem zich blijft voordoen. Vervang de APM als het probleem zich blijft voordoen. Vervang de hoofdprintplaat van de monitor als het bericht niet verdwijnt.	Zeer laag

Bericht	Mogelijke oorzaak	Aanbevolen actie	Alarm-prioriteit
APM niet functioneel. 1C1009	De update van de APM-PIC-software en alle herhaalde pogingen zijn mislukt	Start de monitor en de APM opnieuw op. Controleer de kabelaansluitingen tussen de monitor en de APM als het probleem zich blijft voordoen. Voer een nieuwe software-update uit als het probleem zich blijft voordoen. Vervang de APM als het probleem zich blijft voordoen. Vervang de hoofdprintplaat van de monitor als het bericht niet verdwijnt.	Zeer laag
APM niet functioneel. 1C100B	De APM-batterij wordt niet opgeladen	Start de monitor en de APM opnieuw op. Controleer de kabelaansluitingen tussen de monitor en de APM als het probleem zich blijft voordoen. Vervang de APM als het probleem zich blijft voordoen. Vervang de hoofdprintplaat van de monitor als het bericht niet verdwijnt.	Zeer laag
APM niet functioneel.	De USB van de APM verandert van losgekoppeld in aangesloten nadat de monitor is gestart	Start de monitor en de APM opnieuw op. Controleer de kabelaansluitingen tussen de monitor en de APM als het probleem zich blijft voordoen. Voer een nieuwe software-update uit als het probleem zich blijft voordoen. Vervang de APM als het probleem zich blijft voordoen. Vervang de hoofdprintplaat van de monitor als het bericht niet verdwijnt.	Informatie
Apparaat werkt in accumodus.	Het netsnoer is niet aangesloten.	Informatiestatusbericht; druk op de knop OK om te verwijderen.	Informatie
Slaapmodus is niet beschikbaar. Intervalbewaking is actief.	De slaapmodus is niet toegestaan wanneer er intervallen actief zijn.	Stop eventuele actieve intervallen	Informatie
Slaapmodus is niet beschikbaar. Er is een alarm actief.	De slaapmodus is niet toegestaan wanneer er alarmen actief zijn	Wis alle actieve alarmen.	Informatie
Vergrendeling display is niet beschikbaar. Ontbrekende patiëntcontext.	Vergrendeling is niet toegestaan zonder actieve patiëntgegevens	Voer patiëntgegevens in	Informatie
Netsnoer is losgekoppeld. 1C1011	De APM-communicatiekabel is aangesloten terwijl de USB-kabel van de APM is losgekoppeld	Start de monitor en de APM opnieuw op. Controleer de kabelaansluitingen tussen de monitor en de APM als het probleem zich blijft voordoen. Voer	Zeer laag

Bericht	Mogelijke oorzaak	Aanbevolen actie	Alarm-prioriteit
		een nieuwe software-update uit als het probleem zich blijft voordoen.Vervang de APM als het probleem zich blijft voordoen.Vervang de hoofdprintplaat van de monitor als het bericht niet verdwijnt.	

Specificaties

Fysieke specificaties

Beschermingsclassificaties, alle monitorconfiguraties

Kenmerk	Specificatie
Elektrisch vermogen	Model voeding: FW8031M/DT/15 Ingaand: 100 – 240 V AC, 50 – 60 Hz, 0,6 A – 0,3 A Uitgaand: 15 V DC, 2,0 A Model voeding: MENB1035A1500F02 Ingaand: 100 – 240 V AC, 50 – 60 Hz, 0,8 A – 0,5 A Uitgaand: 15 V DC, 2,33 A
Bedrijfscyclus	Continubedrijf
Type bescherming tegen elektrische schokken	Klasse I interne stroomvoorziening
Mate van bescherming tegen elektrische schokken, voor onderdelen die in aanraking komen met patiënten	Defibrillatorveilig, type BF IEC EN 60601-1, 2e en 3e uitgave
Hersteltijd na ontlading van defibrillator	Minder dan of gelijk aan 15 seconden
Ontvlambare anesthetica	 WAARSCHUWING Niet geschikt voor gebruik met ontvlambare anesthetica.
Mate van bescherming door de behuizing met betrekking tot schadelijk binnendringen van vloeistoffen	IPX2-bescherming tegen verticaal vallende waterdruppels wanneer de behuizing tot 15° is gekanteld
Hoogte	Standaard chassis: 6,3 inch (16,1 cm) Verlengd chassis: 6,5 inch (16,5 cm) met Braun Verlengd chassis: 6,4 inch (16,3 cm) met SureTemp
Breedte	Standaardchassis: 9,2 inch (23,4 cm) Verlengd chassis: 11,7 inch (29,8 cm) met Braun

Beschermingsclassificaties, alle monitorconfiguraties

	Verlengd chassis: 11,7 inch (29,8 cm) met SureTemp
Diepte	Standaardchassis: 2,3 inch (5,8 cm) Verlengd chassis: 4,4 inch (11,0 cm) met Braun Verlengd chassis: 4,2 inch (10,6 cm) met SureTemp
Gewicht (inclusief batterij)	Standaardchassis: 1,3 kg (2,9 lb) Verlengd chassis: 1,7 kg (3,7 lb) met Braun Verlengd chassis: 3,5 lb inch (1,6 kg) met SureTemp

Resolutie grafisch display

Afmetingen	6,5 in. (203,2 cm) (B) x 4,1 inch (H) x 0,13 inch (D) (164,9 mm [H] x 103,8 mm [B] x 3,40 mm [D])
Actief gebied	6,1 in. (203,2 cm) (B) x 3,4 inch (H) (154,08 mm [B] x 85,92 mm [H])
Resolutie	800 x 480 pixels
Pixelrangschikking	RGB (rood, groen, blauw)
Pixelgrootte	63,2 µm (B) x 179 µm (H)
Helderheid	530 cd/m ²

Luidsprekervolume

Minimale geluidsdruk aan de uitgang	60 dB op 1,0 meter
-------------------------------------	--------------------

Alarm- en pulstonen	volgens IEC 60601-1-8
----------------------------	-----------------------

Pulsfrequentie (f_0)	150 – 1000 Hz
--------------------------	---------------

Aantal harmonische componenten in het bereik van 300 Hz tot 4000 Hz	minimaal 4
---	------------

Effectieve pulsduur (t_d)	hoge prioriteit: 75 – 200 ms medium en lage prioriteit: 125 – 250 ms
-------------------------------	---

Stijgtijd (t_r)	10 – 20% van t_d
---------------------	--------------------

Valtijd ¹ (t_f)	$t_f \leq t_s - t_r$
--------------------------------	----------------------



OPMERKING Het bereik van het relatieve geluidsdrumniveau van de harmonische componenten moet tussen minimaal 53 dBa en maximaal 80 dBa bij de puls-frequentie vallen.

¹Voorkomt overlap van pulsen

Batterijspecificaties

Specificaties tweecellige batterij ¹	Gebruiksuren
Continue gebruikstijd (Nellcor)	5,22
6 patiënten/uur, 41 patiëntcycli (Nellcor)	6,83
8 patiënten/uur - 54 patiëntcycli (Nellcor)	6,78
8 patiënten/uur - 55 patiëntcycli (Nonin)	6,90
Acute zorg met continue cycli van 10 minuten - 49 patiëntcycli - BP, temperatuur, SpO2, geen radio, geen scanner (Nellcor)	8,22
Acute zorg met continue cycli van 10 minuten - 50 patiëntcycli - BP, temperatuur, SpO2, geen radio, geen scanner (Nonin)	8,37
Acute zorg met continue cycli van 10 minuten - 49 patiëntcycli - BP, temperatuur, SpO2, geen radio, geen scanner (Masimo)	8,29
Acute zorg met continue cycli van 10 minuten - 41 patiëntcycli - BP, temperatuur, SpO2, radio, scanner (Nellcor)	6,84
Acute zorg met continue cycli van 10 minuten - 41 patiëntcycli - BP, temperatuur, SpO2, radio, scanner (Nonin)	6,96
Acute zorg met continue cycli van 10 minuten - 41 patiëntcycli - BP, temperatuur, SpO2, radio, scanner (Masimo)	6,90

¹ Nellcor is de standaard voor deze voorbeelden.

Specificaties van de mobiele staander

Mobiele staander	Maximale gewichtslimiet van het mandje en de bakjes	Maximale gewichtslimiet van de mobiele staander
7000-MS3	0,9 kg/2,0 lb	10 kg/22 lb
7000-MWS	Voorste bakje: 2,27 kg/5,0 lb Achterste bakje: 1,81 kg/4,0 lb	20 kg/44 lb
7000-APM	Voorste bakje: 2,27 kg/5,0 lb Achterste bakje: 1,81 kg/4,0 lb	20 kg/44 lb

Specificaties Oproep verpleegkundige

Specificaties voor aansluiting oproepsysteem voor verpleegkundigen

Oproep verpleegkundige	24 V bij een maximale stroomsterkte van 500 mA
------------------------	--

NIBP-specificaties

NIBP-specificaties

Bereik manchetdruk	Voldoet (ruimschoots) aan normen IEC/ISO 80601-2-30 voor het bereik van de manchetdruk
Systolisch bereik	Volwassene: 30 tot 260 mmHg (StepBP, SureBP) Kind: 30 tot 260 mmHg (StepBP, SureBP) Pasgeborene: 20 tot 120 mmHg (StepBP)
Diastolisch bereik	Volwassene: 20 tot 220 mmHg (StepBP, SureBP) Kind: 20 tot 220 mmHg (StepBP, SureBP) Pasgeborene: 10 tot 110 mmHg (StepBP)
Doeldruk manchetvulling	Volwassene: 160 mmHg (StepBP) Kind: 140 mmHg (StepBP) Pasgeborene: 90 mmHg (StepBP)
Maximale doeldruk	Volwassene: 280 mmHg (StepBP, SureBP) Kind: 280 mmHg (StepBP, SureBP) Pasgeborene: 130 mmHg (StepBP)
Meettijd bloeddruk	Normaal: 15 seconden Maximaal: 150 seconden
Nauwkeurigheid bloeddruk	Voldoet (ruimschoots) aan normen ANSI. AAMI SP10: 2002 met betrekking tot nauwkeurigheid van niet-invasieve bloeddruk (± 5 mmHg gemiddelde afwijking, 8 mmHg standaardafwijking)
Bereik van gemiddelde arteriële bloeddruk (MAP) De formule waarmee MAP wordt berekend levert een waarde bij benadering op.	Volwassene: 23 tot 230 mmHg (StepBP, SureBP) Kind: 23 tot 230 mmHg (StepBP, SureBP) Pasgeborene: 13 tot 110 mmHg (StepBP)
Bereik pulswaarde (met behulp van bloeddrukmeting)	Volwassene: 30 tot 200 bpm (StepBP, SureBP) Kind: 30 tot 200 bpm (StepBP, SureBP)

NIBP-specificaties

	Pasgeborene: 35 tot 220 bpm (StepBP)
Nauwkeurigheid pulswaarde (met behulp van bloeddrukmeting)	$\pm 5,0\%$ (± 3 bpm)
Overdrukblokkering	Volwassene: 300 mmHg ± 15 mmHg Kind: 300 mmHg ± 15 mmHg Pasgeborene: maximaal 150 mmHg

Specificaties SureTemp Plus-temperatuurmodule

Specificaties SureTemp Plus-temperatuurmodule

Temperatuurbereik	26,7 °C tot 43,3 °C
Nauwkeurigheid kalibratie	$\pm 0,1$ °C (directe modus)

Braun ThermoScan Pro 6000-specificaties

Specificaties van de Braun ThermoScan PRO 6000-thermometer (raadpleeg de gebruiksaanwijzing van de Braun ThermoScan Pro 6000 voor meer informatie)

Temperatuurbereik	20 °C tot 42,2 °C
Nauwkeurigheid kalibratie	<ul style="list-style-type: none"> $\pm 0,2$ °C voor temperaturen variërend van 35,0 °C tot 42 °C $\pm 0,25$ °C voor temperaturen buiten dit bereik
Weergaveresolutie	0,1 °C

SpO2-specificaties

Raadpleeg de gebruiksaanwijzing van de fabrikant van de sensor voor meer informatie.



OPMERKING Functionele testers kunnen niet worden gebruikt om de nauwkeurigheid van een pulsoximometermonitor te beoordelen.

Hoewel functionele testers nuttig kunnen zijn om de werking van de pulsoximetersensor, -kabel en -monitor te controleren, kunnen deze niet de gegevens leveren die nodig zijn om de nauwkeurigheid van de SpO2-metingen van een systeem goed te beoordelen. Om de nauwkeurigheid van de SpO2-metingen volledig te beoordelen, moet op zijn minst rekening worden gehouden met de kenmerken van de golflengte van de sensor en moet de complexe optische interactie tussen de sensor en het weefsel van de patiënt worden gereproduceerd. Deze mogelijkheden liggen buiten het bereik van de huidige tafeltesters. De nauwkeurigheid van SpO2-metingen kan in-vivo alleen worden beoordeeld door het vergelijken van metingen met een

pulsoximeter met SaO₂-metingen die zijn verkregen uit arteriële bloedmonsters die tegelijkertijd zijn afgenomen met behulp van een laboratorium-CO-oximeter.



OPMERKING Neem contact op met de fabrikant van de sensor voor meer informatie over klinische SpO₂-testen.



OPMERKING Raadpleeg de gebruiksaanwijzing van de fabrikant van de sensor voor meer informatie over nauwkeurigheid.

SpO₂-specificaties (Masimo-specificaties, zie voetnoten 1, 2, 3, 4, 5 en 6)

SpO ₂ -prestatiemeting - bereik	1 tot 100%
MasimoSpO₂ specificaties	
	Nauwkeurigheid gespecificeerd bij gebruik in combinatie met MasimoSET-pulsoximetriemonitors of met goedgekeurde MasimoSET-pulsoximetriemodules met behulp van patiëntkabels uit de pc-serie, zonder beweging. Cijfers geven ± 1 standaardafwijking weer. Een standaardafwijking van één meer of minder komt neer op 68% van de populatie.
Masimo SpO ₂ , zonder beweging	60 – 80 \pm 3%, volwassenen/kinderen/zuigelingen 70 – 100 \pm 2%, volwassenen/kinderen/zuigelingen; \pm 3%, pasgeborenen
Masimo SpO ₂ , beweging	70 – 100 \pm 3%, volwassenen/kinderen/zuigelingen/pasgeborenen
Masimo SpO ₂ , lage perfusie	70 – 100 \pm 2%, volwassenen/kinderen/zuigelingen/pasgeborenen
Perfusie	0,02% tot 20%
Masimo-pulswaarde, zonder beweging	25 – 240 \pm 3 bpm, volwassenen/kinderen/zuigelingen/pasgeborenen
Masimo-pulswaarde, met beweging	25 – 240 \pm 5 bpm, volwassenen/kinderen/zuigelingen/pasgeborenen
Masimo-pulswaarde, lage perfusie	25 – 240 \pm 3 bpm, volwassenen/kinderen/zuigelingen/pasgeborenen
Pulswaarde	25 tot 240 slagen per minuut (bpm) Zonder beweging: ± 3 cijfers Met beweging: ± 5 cijfers
Verzadiging	60% tot 70% Volwassenen, pasgeborenen: ± 3 cijfers

SpO2-specificaties (Masimo-specificaties, zie voetnoten 1, 2, 3, 4, 5 en 6)



OPMERKING De nauwkeurigheid van de verzadiging verschilt per sensortype. Raadpleeg de *gebruiksaanwijzing* van de sensor voor meer nauwkeurigheidsinformatie.

Masimo Specificaties ademhalingsnelheid

4 tot 70 ademhalingen per minuut (rpm),
3 RPM ARMEN
Gemiddelde fout van 1 RPM
Volwassen en kinderpatiënten

Nellcor-sensors - overzicht nauwkeurigheid^{7,8}

SpO2-metingsnauwkeurigheid kan alleen in-vivo worden beoordeeld door metingen met een pulsoximeter te vergelijken met SpO2-metingen op basis van arteriële bloedmonsters die tegelijkertijd zijn afgenomen en die zijn uitgevoerd met een laboratorium-CO-oximeter. De nauwkeurigheid van SpO2 is door Covidien gevalideerd door middel van tests met gelijkwaardige inademing met behulp van elektronische metingen om de equivalentie met het Nellcor N600x -predicatenapparaat aan te tonen. Het Nellcor N600x -predikaatapparaat is gevalideerd door klinische onderzoeken met inademing bij patiënten.

 Pulswaarde

25 tot 240 slagen per minuut (bpm) ±3 cijfers (zonder beweging)

 Verzadiging

70% tot 100%



OPMERKING De nauwkeurigheid van de verzadiging verschilt per sensortype.

Volwassene, pasgeborene: ±3 cijfers
Lage perfusie: 0,02% tot 20% ±2 cijfers

 Gedetecteerde pulswaarde

20 tot 250 slagen per minuut (bpm) ±3 cijfers

Nonin-sensors - overzicht nauwkeurigheid

SpO2-nauwkeurigheidstesten worden uitgevoerd tijdens onderzoeken naar opgewekte hypoxie bij gezonde, niet-rokende personen met een lichte tot donkere huid, bij beweging en zonder beweging, in een onafhankelijk onderzoekslaboratorium. De door de sensors gemeten verzadigingswaarde van hemoglobine in arterieel bloed (SpO2) wordt vergeleken met de zuurstofwaarde van hemoglobine in arterieel bloed (SaO2), bepaald op basis van bloedmonsters met behulp van een laboratorium-CO-oximeter. De nauwkeurigheid van de sensors in vergelijking met de CO-oximeter wordt gemeten over een SpO2-bereik van 70-100%. Nauwkeurigheidsgegevens worden voor alle testpersonen berekend met behulp van het kwadratisch gemiddelde (A_{rms} -waarde) conform ISO 9919:2005, de

SpO₂-specificaties (Masimo-specificaties, zie voetnoten 1, 2, 3, 4, 5 en 6)

		standaardspecificatie voor de nauwkeurigheid van pulsoximeters.	
Perfusie		40–240 bpm; volw./kind = ±3 cijfers; pasgeborene = ±3 cijfers	
Pulswaarde		18 tot 321 slagen per minuut (bpm) Zonder beweging (18 tot 300 bpm): ±3 cijfers Met beweging (40 tot 240 bpm): ±5 cijfers	
Verzadiging	 OPMERKING De nauwkeurigheid van de verzadiging verschilt per sensortype.	70% tot 100%	70% tot 100%
		Volwassene/kind Geen beweging Vingerklem: ±2 cijfers Flex: ±3 cijfers Zachte sensor: ±2 cijfers 8000R: ±3 cijfers 8000 Q: ±4 cijfers Beweging Vingerklem: ±2 cijfers Flex: ±3 cijfers Zachte sensor: ±3 cijfers Lage perfusie Alle sensors: ±2 cijfers	Pasgeborenen Geen beweging Vingerklem: ±3 cijfers Flex: ±3 cijfers Zachte sensor: N.v.t. 8000R: N.v.t. 8000 Q: N.v.t. Beweging Vingerklem: ±3 cijfers Flex: ±4 cijfers Zachte sensor: ±4 cijfers Lage perfusie Alle sensors: ±3 cijfers

¹ SpO₂, nauwkeurigheid is bepaald door tests uit te voeren op gezonde, volwassen vrijwilligers binnen het bereik van 60-100% SpO₂ met behulp van een laboratorium-pulsoximeter. De SpO₂-nauwkeurigheid is bepaald op basis van 16 pasgeborene NICU-patiënten die tussen 7 en 135 dagen oud waren en tussen 0,5 en 4,25 kilo wogen. Er zijn negenenzeventig (79) gegevensvoorbeelden verzameld in een bereik van 70% tot 100% SaO₂ met een resulterende nauwkeurigheid van 2,9% SpO₂.

² De Masimo-sensors zijn gevalideerd voor nauwkeurigheid zonder beweging in onderzoeken van menselijk bloed bij gezonde, volwassen, mannelijke en vrouwelijke vrijwilligers met lichte tot donkere huidpigmentatie in onderzoeken naar opgewekte hypoxie in het bereik van 70% tot 100% SpO₂ met behulp van een laboratorium-pulsoximeter en een ECG-monitor. Deze variatie is gelijk aan plus of min één standaardafwijking. Plus of min één standaardafwijking omvat 68% van de populatie.

³ De Masimo-sensors zijn gevalideerd voor nauwkeurigheid zonder beweging in onderzoeken van menselijk bloed bij gezonde, volwassen, mannelijke en vrouwelijke vrijwilligers met lichte tot donkere huidpigmentatie in onderzoeken naar opgewekte hypoxie in het bereik van 70% tot 100% SpO₂ met behulp van een laboratorium-CO-oximeter en een ECG-monitor. Deze variatie is gelijk aan plus of min één standaardafwijking die 68% van de populatie omvat.

⁴ De Masimo SET-technologie is gevalideerd voor nauwkeurigheid met lage perfusie in vergelijkingstesten met behulp van een Biotek Index 2-simulator en de Masimo-simulator met signaalsterkten van meer dan 0,02% en een signaalverandering van meer dan 5% voor verzadigingen binnen het bereik van 70% tot 100%. Deze variatie is gelijk aan plus of min één standaardafwijking die 68% van de populatie omvat.

⁵ De Masimo-sensors zijn gevalideerd voor de nauwkeurigheid van de puls waarde voor het bereik van 25 tot 240 bpm in vergelijkingstesten met behulp van een Biotek Index 2-simulator. Deze variatie is gelijk aan plus of min één standaardafwijking die 68% van de populatie omvat.

⁶ De pulsoximetriemetingen kunnen worden beïnvloed door het volgende:

- Een verhoogd methemoglobineniveau (MetHb) kan tot onnauwkeurige SpO₂-metingen leiden
- Een verhoogd carboxyhemoglobineniveau (COHb) kan tot onnauwkeurige SpO₂-metingen leiden
- Ernstige anemie kan onjuiste SpO₂-metingen tot gevolg hebben
- Kleurstoffen, of andere stoffen die kleurstoffen bevatten, die de gebruikelijke bloedpigmentatie veranderen, kunnen onjuiste metingen tot gevolg hebben
- Een verhoogd bilirubineniveau kan tot onnauwkeurige SpO₂-metingen leiden

⁷ Sommige modellen functionele testers en patiëntsimulators die in de handel verkrijgbaar zijn, kunnen worden gebruikt om de juiste werking van Nellcor-pulsoximetersensors, -kabels en -monitors te controleren. Raadpleeg de gebruiksaanwijzing van het betreffende testapparaat voor de procedures die specifiek gelden voor het gebruikte testermodel.

⁸ Veel functionele testers en patiëntsimulators zijn bedoeld voor koppeling met de verwachte kalibratiecurven van de pulsoximeter en zijn mogelijk geschikt voor gebruik met Nellcor-monitors en/of -sensors. Niet al deze apparaten zijn echter aangepast voor gebruik met het NellcorOXIMAX digitale kalibratiesysteem. Hoewel dit het gebruik van de simulator voor controle van de systeemwerking niet beïnvloedt, kunnen weergegeven SpO₂-meetwaarden verschillen van de instelling van het testapparaat. Bij een goed functionerende monitor is dit verschil in de loop der tijd en per monitor reproduceerbaar binnen de prestatiespecificaties van het testapparaat.

Omgevingspecificaties

Bedrijfstemperatuur	10 °C tot 40 °C
Opslagtemperatuur	-20 °C tot 50 °C
Bedrijfshoogte en atmosferische druk	-1250 tot 10.000 ft. (-381 m tot 3.048 m) 70 kPa tot 106 kPa
Luchtvochtigheid tijdens bedrijf	15% tot 90% niet-condenserend
Luchtvochtigheid bij opslag	15% tot 95% niet-condenserend

Monitradio

De radio van de monitor werkt op 802.11-netwerken.

Koppeling draadloos netwerk	IEEE 802.11 a/b/g/n	
Frequentie	frequentiebereik 2,4 GHz	frequentiebereik 5 GHz
	2,4 tot 2,483 GHz	5,15 GHz tot en met 5,35 GHz, 5,725 GHz tot en met 5,825 GHz
Kanalen	2,4 GHz	5 GHz
	Maximaal 14 kanalen (3 niet-overlappende); landspecifiek,	Maximaal 23 niet-overlappende kanalen; landspecifiek
Authenticatie/versleuteling	WEP (Wireless Equivalent Privacy), RC4-algoritme; WPA (Wi-Fi Protected Access); WPA2 (IEEE 802.11i); TKIP, RC4-algoritme; AES, Rijndael-algoritme; Encryption Key Provisioning; statisch (40-bits en 128-bits); PSK; dynamisch; EAP-FAST; EAP-TLS; EAP-TTLS; PEAP-GTC (1); PEAP-MSCHAPv2; PEAP-TLS;	
Antenne	Ethertronics WLAN_1000146	
Gegevenssnelheid draadloos netwerk	802.11a (OFDM):6, 9, 12, 18, 24, 36, 48, 54 Mbps	
	802.11b (DSSS, CCK):1, 2, 5,5, 11 Mbps	
	802.11g (OFDM):6, 9, 12, 18, 24, 36, 48, 54 Mbps	
	802.11n (OFDM, HT20, MCS 0-7):6,5, 13, 19,5, 26, 39, 52, 58,5, 72,2 Mbps	
Goedkeuring instanties	VS:FCC deel 15.247, subdeel C; FCC deel 15.407, subdeel E	
	Europa: Richtlijn 2014/53/EU betreffende radioapparatuur	
	Canada: (IC) RSS-210-standaard. IC 3147A-WB45NBT voor Wi-Fi-apparaten, IC 3147A-BT800 voor Bluetooth-apparaten	
	Singapore: model BT800, geproduceerd door Laird, voldoet aan IDS-normen	
Protocollen	UDP, DHCP, TCP/IP	
Protocollen voor gegevensoverdracht	UDP/TCP/IP	
Uitgangsvermogen	39,81 mW standaard, landspecifiek	
	ERP 98,4 mW	
IEEE-normen randapparatuur	802.11d, 802.11e, 802.11h, 802.11i, 802.11X	

¹Eenmalige wachtwoorden worden niet ondersteund.

Om ervoor te zorgen dat het product aan de lokale regelgeving voldoet, moet u het juiste land selecteren waarin het toegangspunt is geïnstalleerd. Dit product kan worden gebruikt met de volgende beperking(en):

Norway - Does not apply for the geographical area within a radius of 20 km from the center of Ny-Ålesund.

Frankrijk: gebruik buitenshuis is beperkt tot 10 mW EIRP binnen het frequentiebereik van 2454 tot 2483,5 MHz.



OPMERKING Effectief isotropisch uitgestraald vermogen (EIRP, Effective Isotropic Radiated Power).



OPMERKING In sommige landen is het gebruik van frequentiebanden van 5 GHz beperkt. De 802.11a-radio in de monitor gebruikt alleen de kanalen die zijn aangegeven bij het toegangspunt waarmee de radio is gekoppeld. De ICT-afdeling van het ziekenhuis moet toegangspunten configureren om met goedgekeurde domeinen te kunnen werken.

Bluetooth-module

Categorie	Funcie	Implementatie
Specificatie draadloze verbinding	Bluetooth	2.1 + EDR
	Frequentie	2,402 – 2,480 GHz
	Maximaal zendvermogen	Klasse 1 +8 dBm via antenne
	ERP	5,66 mW
	Ontvangstgevoeligheid	-89 dBm
	Bereik	Circa 100 meter
	Gegevenssnelheid	Maximaal 3 Mbps (over the air)
Hostinterface	USB	USB 2.0 met volledige snelheid
	GPIO	Vier configureerbare lijnen (1,8 V/3,3 V, configureerbaar via VDD_PADS)
Werkingsmodi	HCI	Host Controller Interface via USB
	HID Proxy Mode	Human Interface Device
EEPROM	2-draads	64.000 bits
Coëxistentie	802.11 (wifi)	Ondersteuning voor drie bedrade CSR-schema's (Unity-3, Unity-3e en Unity+)
Voedingsspanning	Voeding	5 V ± 10%
Stroomverbruik	Stroom	Inactief ~5 mA Bestandsoverdracht ~58 mA
	Antenneoptie	Interne

Fysiek	Afmetingen	8,5 × 13 × 1,6 mm (BT800-module) 16 × 43 × 11 (BT820 USB-dongle)
	Omgeving	In bedrijf
	Opslag	-40 °C tot 85 °C
Overig	Loodvrij	Loodvrij en conform RoHS
	Garantie	1 jaar
Goedkeuringen	Bluetooth	Controller subsystem approved
	FCC/IC/CE	Hele BT800-serie

Configuratieopties



OPMERKING Sommige van de in deze publicatie beschreven modelnummers en productfuncties zijn mogelijk niet beschikbaar in uw land. Neem voor de meest recente informatie over producten en functies contact op met de klantenservice van Hillrom.



OPMERKING Als er opties aan het apparaat zijn toegevoegd, komt de werkelijke configuratie niet overeen met de modelbeschrijving.

Het apparaat heeft meerdere configuraties. Gebruik de volgende tabel om de configuraties van de modellen 7100, 7300, 7400 en 7500 te bepalen. Mogelijk zijn niet alle configuraties beschikbaar. Modelnummers bevatten één item uit elke kolom.

Voorbeelden: 75CE-B (Noord-Amerika), 71XE-4 (Verenigd Koninkrijk)

Raadpleeg de *servicehandleiding* voor upgrade-opties die beschikbaar zijn voor elke configuratie die hieronder staat vermeld:

Model	Parameter	
	SpO2	Temperatuur
71 = 7100 Value-serie	W = Nonin X = Leeg/geen	E = Braun ThermoScan PRO 6000 IR T = SureTemp Plus X = Leeg/geen
73 = 7300 Bluetooth-serie	C = Covidien/Nellcor M = Masimo R = Masimo SpO2/RRp W = Nonin X = Leeg/geen	E = Braun ThermoScan PRO 6000 IR T = SureTemp Plus X = Leeg/geen

Model	Parameter	
	SpO2	Temperatuur
74 = 7400 WiFi-ready-serie	C = Covidien/Nellcor M = Masimo R = Masimo SpO2/RRp W = Nonin	E = Braun ThermoScan PRO 6000 IR T = SureTemp Plus X = Leeg/geen
75 = 7500 WiFi-serie	C = Covidien/Nellcor M = Masimo R = Masimo SpO2/RRp W = Nonin	E = Braun ThermoScan PRO 6000 IR T = SureTemp Plus X = Leeg/geen

Productiedatum: een serienummer decoderen

Het serienummer (SN) van een hulpmiddel bevat veel details over de productie ervan. De eerste vier cijfers van het serienummer van het apparaat geven de locatie van de fabrikant van het apparaat aan en de laatste vier cijfers geven de productiedatum aan.

Serienummer: PPPPXXXXWWYY

waarbij

PPPP = nummer van de fabriek (1000 = Skaneateles, NY, VS)

XXXX = volgnummer

Beginnend bij 0001 en oplopend met 1 voor alle materiaalnummers van het apparaat;

Wordt opnieuw ingesteld op 0001 aan het begin van een nieuw jaar op 1 januari om 00:00 uur;

Wordt ingesteld op 00001 wanneer het volgnummer 9999 is bereikt.

WW = week van productie

JJ = jaar van productie

Kalibratie

Er is geen specifieke tijdbeperving voor gebruik van het apparaat. Het apparaat kan worden gebruikt tot reparatie is vereist is of tot uit de bediening ervan blijkt dat het apparaat niet meer juist gekalibreerd is. Als er echter een foutcode op het apparaat verschijnt, moet u stoppen met het gebruik van het apparaat en het laten nakijken door een gekwalificeerde onderhoudsmonteur.

Zie de *onderhoudshandleiding bij de Welch Allyn Connex Spot Monitor (CSM) (Spot-monitor)* voor de aanbevolen onderhoudsintervallen. Nauwkeurigheidcontroles en kalibratie worden alleen aanbevolen als de behuizing van het apparaat is geopend of als er problemen worden vermoed. Stuur het apparaat ter reparatie op als de behuizing van het apparaat is geopend of als er problemen worden vermoed.

Kalibratie is niet jaarlijks vereist.

Normen en naleving

Algemene naleving en normen

De monitor voldoet aan de volgende normen:

IEC 60601-1, 60601-1-2, 60601-1-6, 62366-1, 60601-1-8, 60601-2-30, 62304, 80601-2-30 ISO 13485, 14971, 80601-2-56, 80601-2-61, 81060-1, 81060-2

Landspecifieke normen zijn opgenomen in de van toepassing zijnde conformiteitsverklaring.



Radioconformiteit in het kader van wet- en regelgeving

Met de volgende stappen opent u de wettelijke goedkeuringen voor het gebruik van de zendermodule:

- Raak **Instellingen** (Instellingen) aan.
- Voer de code in voor Advanced Settings (Geavanceerde instellingen). (Zie "Geavanceerde instellingen" in de servicehandleiding.)
- Raak **Netwerk** (Netwerk) aan.

Federal Communications Commission (FCC)

Dit apparaat voldoet aan Deel 15 van de FCC-reglementen. Voor gebruik gelden de volgende twee voorwaarden:

- Dit apparaat mag geen schadelijke interferentie veroorzaken.
- Dit apparaat moet bestand zijn tegen opgevangen interferentie, waaronder interferentie die een ongewenste werking kan veroorzaken.

Dit apparaat is getest en voldoet aan de beperkingen voor een digitaal apparaat van klasse B, in overeenstemming met Deel 15 van de FCC-reglementen. Deze beperkingen zijn bedoeld om een redelijke bescherming te bieden tegen schadelijke interferentie in een huishoudelijke installatie. Dit apparaat genereert en gebruikt radiofrequente energie en kan die ook uitstralen. Als het apparaat niet in overeenstemming met de instructies wordt geplaatst en gebruikt, kan dit schadelijke interferentie met radiocommunicatieapparatuur veroorzaken. Er bestaat echter geen garantie dat er zich bij een bepaalde plaatsing geen interferentie zal voordoen. Als dit apparaat schadelijke interferentie bij radio- of televisieontvangst veroorzaakt, wat kan worden vastgesteld door het

apparaat uit en weer in te schakelen, wordt de gebruiker geadviseerd om de interferentie te proberen te corrigeren aan de hand van een of meer van de volgende maatregelen:

- De ontvangstantenne opnieuw richten of verplaatsen
- De afstand tussen het apparaat en de ontvanger vergroten
- Het apparaat aansluiten op een contact van een ander stroomcircuit dan dat waarop de ontvanger is aangesloten
- De dealer of een ervaren radio/tv-technicus raadplegen voor hulp

De volgende brochure, die is samengesteld door de Amerikaanse Federal Communications Commission, is mogelijk nuttig voor de gebruiker:

The Interference Handbook

Deze brochure is verkrijgbaar bij de Amerikaanse Government Printing Office, Washington, D.C. 20402. Voorraadnr. 004-000-0034504.

Welch Allyn is niet verantwoordelijk voor interferentie bij radio of televisie die wordt veroorzaakt door onbevoegde aanpassing van de apparatuur die met dit product van Welch Allyn is meegeleverd, of door vervanging of aansluiting van andere verbindingkabels en apparatuur dan die door Welch Allyn zijn gespecificeerd.

Het corrigeren van interferentie die wordt veroorzaakt door dergelijke onbevoegde aanpassing, vervanging of aansluiting valt onder de verantwoordelijkheid van de gebruiker.

Emissies volgens Industry Canada (IC)

Waarschuwing voor het risico op RF-straling

Het gebruik van antennes met een hogere versterking en typen antennes die niet zijn gecertificeerd voor gebruik met dit product, is niet toegestaan. Het apparaat mag niet naast een andere zender worden geplaatst.

Cet avertissement de sécurité est conforme aux limites d'exposition définies par la norme CNR-102 et relative aux fréquences radio.

Dit apparaat voldoet aan norm RSS 210 van Industry Canada.

Voor gebruik gelden de volgende twee voorwaarden:(1) dit apparaat mag geen interferentie veroorzaken en (2) dit apparaat moet bestand zijn tegen interferentie, waaronder interferentie die een ongewenste werking van dit apparaat kan veroorzaken.

L'utilisation de ce dispositif est autorisée seulement aux conditions suivantes: (1) il ne doit pas produire de brouillage et (2) l'utilisateur du dispositif doit être prêt à accepter tout brouillage radioélectrique reçu, même si ce brouillage est susceptible de compromettre le fonctionnement du dispositif.

Dit digitale apparaat van klasse B voldoet aan de Canadese norm ICES-003.

Cet appareil numérique de la classe B est conforme à la norme NMB-003 du Canada.





Europese Unie

Czech

Welch Allyn tímto prohlašuje, že tento RLAN device je ve shodě se základními požadavky a dalšími příslušnými ustanoveními směrnice 2014/53/ES.

Danish	Undertegnede Welch Allyn erklærer herved, at følgende udstyr RLAN device overholder de væsentlige krav og øvrige relevante krav i direktiv 2014/53/EF
Dutch	Bij deze verklaart Welch Allyn dat deze RLAN device voldoet aan de essentiële eisen en aan de overige relevante bepalingen van Richtlijn 2014/53/EC.
English	Hereby, Welch Allyn, declares that this RLAN device is in compliance with the essential requirements and other relevant provisions of Directive 2014/53/EC.
Estonian	Käesolevaga kinnitab Welch Allyn seadme RLAN device vastavust direktiivi 2014/53/EÜ põhinõuetele ja nimetatud direktiivist tulenevatele teistele asjakohastele sätetele.
Finnish	Welch Allyn vakuuttaa täten että RLAN device tyyppinen laite on direktiivin 2014/53/EY oleellisten vaatimusten ja sitä koskevien direktiivin muiden ehtojen mukainen.
French	Par la présente, Welch Allyn déclare que ce RLAN device est conforme aux exigences essentielles et aux autres dispositions de la directive 2014/53/CE qui lui sont applicables
German	Hiermit erklärt Welch Allyn die Übereinstimmung des Gerätes RLAN device mit den grundlegenden Anforderungen und den anderen relevanten Festlegungen der Richtlinie 2014/53/EG. (Wien)
Greek	ΜΕ ΤΗΝ ΠΑΡΟΥΣΑ Welch Allyn ΔΗΛΩΝΕΙ ΟΤΙ RLAN device ΣΥΜΜΟΡΦΩΝΕΤΑΙ ΠΡΟΣ ΤΙΣ ΟΥΣΙΩΔΕΙΣ ΑΠΑΙΤΗΣΕΙΣ ΚΑΙ ΤΙΣ ΛΟΙΠΕΣ ΣΧΕΤΙΚΕΣ ΔΙΑΤΑΞΕΙΣ ΤΗΣ ΟΔΗΓΙΑΣ 2014/53/ΕΚ
Hungarian	Alulírott, Welch Allyn nyilatkozom, hogy a RLAN device megfelel a vonatkozó alapvető követelményeknek és az 2014/53/EC irányelv egyéb előírásainak.
Italian	Con la presente Welch Allyn dichiara che questo RLAN device è conforme ai requisiti essenziali ed alle altre disposizioni pertinenti stabilite dalla direttiva 2014/53/CE.
Latvian	Ar šo Welch Allyn deklarē, ka RLAN device atbilst Direktīvas 2014/53/EK būtiskajām prasībām un citiem ar to saistītajiem noteikumiem.
Lithuanian	Šiuo Welch Allyn deklaruoja, kad šis RLAN device atitinka esminius reikalavimus ir kitas 2014/53/EB Direktyvos nuostatas.
Malti	Hawnhekk, Welch Allyn, jiddikjara li dan RLAN device jikkonforma mal-htigijiet essenzjali u ma provvedimenti oħrajn relevanti li hemm fid-Direttiva 2014/53/EC
Portuguese	Welch Allyn declara que este RLAN device está conforme com os requisitos essenciais e outras disposições da Directiva 2014/53/CE.
Slovak	Welch Allyn týmto vyhlasuje, že RLAN device spĺňa základné požiadavky a všetky príslušné ustanovenia Smernice 2014/53/ES.
Slovene	Šiuo Welch Allyn deklaruoja, kad šis RLAN device atitinka esminius reikalavimus ir kitas 2014/53/EB Direktyvos nuostatas.
Spanish	Por medio de la presente Welch Allyn declara que el RLAN device cumple con los requisitos esenciales y cualesquiera otras disposiciones aplicables o exigibles de la Directiva 2014/53/CE
Swedish	Härmed intygar Welch Allyn att denna RLAN device står i överensstämmelse med de väsentliga egenskapskrav och övriga relevanta bestämmelser som framgår av direktiv 2014/53/EG.

Internationale radioconformiteit

Argentina	Ente Nacional de las Comunicaciones (ENACOM)	 Contiene Modulo CNC I.D. C-21740	
Brazil	Agência Nacional de Telecomunicações (ANATEL)	 MODEL: WB45NBT 05725-17-10188	“Este equipamento opera em caráter secundário, isto é, não tem direito a proteção contra interferência prejudicial, mesmo de estações do mesmo tipo, e não pode causar interferência a sistemas operando em caráter primário.”
Mexico	Instituto Federal de Telecomunicaciones (Federal Telecommunication Institute—IFETEL)	This product contains an Approved module, Model No. WB45NBT, IFETEL No. RCPLAWB14-2006	
Singapore	Infocomm Development Authority of Singapore (IDA) 新加坡资讯通信发展管理局	Model BT800. Geproduceerd door Laird. Voldoet aan IDS-normen	
Zuid-Afrika	Independent Communications Authority of South Africa	 TA2016/2122	
South Korea	Korea Communications Commission (대한민국 방송통신위원회) - KCC	Class A Equipment (Industrial Broadcasting & Communication Equipment) A급 기기 (업무용 방송통신기자재) 	This equipment is Industrial (Class A) electromagnetic wave suitability equipment and seller or user should take notice of it, and this equipment is to be used in the places except for home. 이 기기는 업무용(A급) 전자파적합기기로서 판매자 또는 사용자는 이 점을 주의하시기 바라며, 가정외의 지역에서 사용하는 것을 목적으로 합니다.
Taiwan	National Communications Commission (國家通訊傳播委員會) NCC		低功率電波輻射性電機管理辦法 第十二條 經型式認證合格之低功率射頻電機，非經許可，公司、商號或使用者均不得擅自變更頻率、加大功率或變更原設計之特性及功能。 第十四條 低功率射頻電機之使用不得影響飛航安全及干擾合法

通信；經發現有干擾現象時，應立即停用，
並改善至無干擾
時方得繼續使用。

Richtlijnen en verklaring van de fabrikant

Naleving van EMC-normen

Voor alle medische elektrische apparaten moeten speciale voorzorgsmaatregelen worden genomen in verband met elektromagnetische compatibiliteit (EMC). Dit apparaat voldoet aan IEC-norm 60601-1-2:2014/EN 60601-2-1:2015.

- Alle medische elektrische apparatuur moet worden geïnstalleerd en gebruikt conform de EMC-informatie in deze *Gebruiksaanwijzing*.
- Draagbare en mobiele HF-communicatieapparaten kunnen de werking van medische elektrische apparatuur beïnvloeden.

De monitor voldoet aan alle toepasselijke en vereiste normen voor elektromagnetische interferentie.

- Deze heeft gewoonlijk geen invloed op apparaten en toestellen in de omgeving.
- Het instrument ondervindt gewoonlijk ook geen invloed van apparaten en toestellen in de omgeving.
- Het is niet veilig om de monitor in de aanwezigheid van hoogfrequente chirurgische apparatuur te gebruiken.
- Het is echter verstandig om gebruik van de monitor in de directe nabijheid van andere apparatuur te vermijden.



OPMERKING De monitor voldoet aan de basisprestatievereisten die horen bij bloeddrukmetingen, zuurstofverzadiging en temperatuurmetingen. In het geval van EM-storingen geeft het apparaat een foutcode weer. Zodra de EM-storingen voorbij zijn, zal de monitor zichzelf herstellen en presteren als gebruikelijk.



OPMERKING De emissiekenmerken van deze apparatuur maken deze geschikt voor gebruik in industriegebieden en ziekenhuizen (CISPR 11 klasse A). Bij gebruik in woonomgevingen (waarvoor normaal CISPR 11 klasse B is vereist) biedt deze apparatuur mogelijk onvoldoende bescherming tegen radiofrequente communicatiediensten. De gebruiker moet mogelijk maatregelen nemen om de interferentie te verminderen, zoals het verplaatsen of opnieuw richten van de apparatuur.



WAARSCHUWING Het gebruik van de monitor naast of gestapeld op andere apparatuur of medische elektrische systemen moet worden vermeden. Dit kan leiden tot een onjuiste werking. Als dergelijk gebruik noodzakelijk is, moet er worden gecontroleerd of de monitor en andere apparatuur normaal werken.



WAARSCHUWING Gebruik alleen accessoires die door Welch Allyn voor gebruik met de monitor worden aanbevolen. Accessoires die niet door Welch Allyn worden aanbevolen, kunnen invloed hebben op de EMC-emissies of de immuniteit.



WAARSCHUWING Houd een minimale afstand van 30 cm aan tussen elk onderdeel van de monitor en draagbare RF-communicatieapparatuur (inclusief randapparatuur zoals antennekabels en externe antennes). De prestaties van de monitor kunnen verminderen als de minimum afstand niet wordt gehandhaafd.

Informatie over emissies en immuniteit

Elektromagnetische emissie

De monitor is bestemd voor gebruik in de onderstaande elektromagnetische omgeving. De klant of gebruiker van de monitor dient ervoor te zorgen dat het apparaat in een dergelijke omgeving wordt gebruikt.

Emisietest	Naleving	Elektromagnetische omgeving - richtlijn
RF-emissie CISPR 11	Groep 1	De monitor maakt uitsluitend gebruik van RF-energie voor de interne werking. Daarom is de RF-emissie voor dit instrument zeer laag en zullen in de buurt opgestelde elektronische apparatuur er zeer waarschijnlijk niet door gestoord worden.
RF-emissie CISPR 11	Klasse B	De monitor is geschikt voor gebruik in alle instellingen, met inbegrip van woonomgevingen en instellingen die rechtstreeks zijn aangesloten op het openbare laagspanningsnetwerk dat woningen van stroom voorziet.
Harmonische emissie IEC 61000-3-2	Klasse A	 WAARSCHUWING Dit apparaat/systeem is uitsluitend bestemd voor gebruik door professionele zorgverleners. Dit apparaat/systeem kan radio-interferentie veroorzaken of de werking van apparatuur in de buurt verstoren ^a . Het is mogelijk noodzakelijk om maatregelen te nemen die de interferentie verminderen, zoals het opnieuw richten of verplaatsen van het systeem of het afschermen van de locatie.
Spanningsschommelingen/flickeremissie IEC 61000-3-3	Voldoet aan normingen	

^a De monitor bevat een zender met orthogonale frequentiedivisie-multiplexing van 5 GHz of een zender met frequentieverspringing van 2,4 GHz voor draadloze communicatie. De radio wordt gebruikt in overeenstemming met de vereisten van diverse instanties, waaronder FCC 47 CFR 15.247 en de richtlijn betreffende radioapparatuur 2014/53/EU. De zender valt niet onder de EMC-vereisten van 60601-1-2, maar deze vereisten dienen in overweging te worden genomen bij het oplossen van mogelijke interferentieproblemen tussen dit apparaat en andere apparatuur.

Elektromagnetische immuniteit

De monitor is bestemd voor gebruik in de onderstaande elektromagnetische omgeving. De klant of gebruiker van de monitor dient ervoor te zorgen dat het apparaat in een dergelijke omgeving wordt gebruikt.

Immuniteitstest	Testniveau IEC 60601	Nalevingsniveau	Elektromagnetische omgeving - richtlijn
Elektrostatische ontlading (ESD) IEC 61000-4-2	± 8 kV contact, ±2 kV, ±4 kV, ±8 kV, ±15 kV lucht	± 8 kV ± 15 kV	Vloeren dienen van hout, beton of keramische tegels te zijn. Bij vloeren die bedekt zijn met synthetisch materiaal, moet de relatieve vochtigheid ten minste 30% bedragen.
Snelle elektrische transiënten/burst	± 2 kV voor voedingskabels	± 2 kV	De kwaliteit van de netvoeding dient overeen te komen met die van een

Elektromagnetische immuiniteit

IEC 61000-4-4	±1 kV voor ingangs-/ ± 1 kV uitgangskabels		typische commerciële omgeving of ziekenhuisomgeving.
Stroompiek IEC 61000-4-5	± 0,5 kV, ± 1 kV	± 1 kV	De kwaliteit van de netvoeding dient overeen te komen met die van een typische commerciële omgeving of ziekenhuisomgeving.
	Lijn-naar-lijn		
	± 0,5 kV, ± 1 kV, ± 2 kV	± 2 kV	
	Lijn naar aarde		
Voltage dips, short interruptions and voltage variations on power supply input lines IEC 61000-4-11	0% U _T ; 0,5 cycli	0% U _T ; 0,5 cycli	De kwaliteit van de netvoeding dient overeen te komen met die van een typische commerciële omgeving of ziekenhuisomgeving. Als de gebruiker van de monitor het instrument wil blijven gebruiken tijdens stroomonderbrekingen, wordt aangeraden de monitor aan te sluiten op een ononderbroken voedingsbron of batterij.
	Bij 0°, 45°, 90°, 135°, 180°, 225°, 270° en 315°		
	0% U _T ; 1 cycli	0% U _T ; 1 cycli	
	70% U _T ; 25/30 cycli, één fase: bij 0°	70% U _T ; 25/30 cycli	
	0% U _T ; 250/300 cycli	0% U _T ; 250/300 cycli	
Magnetisch veld op netfrequentie (50/60 Hz), IEC 61000-4-8	30 A/m	30 A/m	De magnetische velden van de stroomfrequentie moeten een niveau hebben dat kenmerkend is voor locaties die veel voorkomen in gebruikelijke commerciële of medische omgevingen.
Opmerking: U _T is de wisselstroomspanning van het net voordat het testniveau wordt toegepast.			

Elektromagnetische immuniteit

De monitor is bestemd voor gebruik in de onderstaande elektromagnetische omgeving. De klant of gebruiker van de monitor dient ervoor te zorgen dat het apparaat in een dergelijke omgeving wordt gebruikt.

Immunitiestest	Testniveau IEC 60601	Nalevingsniveau	Elektromagnetische omgeving - richtlijn
			Draagbare en mobiele RF-communicatieapparatuur mag niet dichterbij enig onderdeel van de monitor, inclusief kabels, worden gebruikt dan op de aanbevolen scheidingsafstand zoals die is berekend aan de hand van de vergelijking voor de frequentie van de zender.
Aanbevolen afstand			
Conducted RF IEC 61000-4-6	3 Vrms 150 kHz tot 80 MHz	3 Vrms	$d = \left[\frac{3.5}{V_1} \right] \sqrt{P}$
	6 Vrms bij ISM- en amateurradiofrequentiëbanden tussen 150 kHz en 80 MHz	6 Vrms	$d = \left[\frac{12}{V_2} \right] \sqrt{P}$
Uitgestraalde RF IEC 61000-4-3	10 V/m 80 MHz tot 2,7 GHz	10 V/m	$d = \left[\frac{23}{E_1} \right] \sqrt{P}$ 800 MHz tot 2,7 GHz
			$d = \left[\frac{12}{E_1} \right] \sqrt{P}$ 80 MHz tot 800 MHz
			waarbij P het maximale nominale uitgangsvermogen van de zender in Watt (W) is en d de aanbevolen scheidingsafstand in meters (m). Veldsterkten van vaste RF-zenders, zoals tijdens een elektromagnetisch locatieonderzoek bepaald ^a , moeten kleiner zijn dan het conformiteitsniveau per frequentiebereik ^b . Er kan interferentie optreden in de buurt van apparatuur die is voorzien van het volgende symbool:



Opmerking 1: bij 80 MHz en 800 MHz is het hogere frequentiebereik van toepassing.

Opmerking 2: deze richtlijnen zijn mogelijk niet in alle situaties van toepassing. Elektromagnetische voortplanting wordt negatief beïnvloed door absorptie en reflectie door gebouwen, objecten en personen.

^aVeldsterkten van vaste zenders, zoals basisstations voor radiotelefoons (mobiele/draadloze telefoons), landmobiele radio's, amateurradio's, AM- en FM-radiozenders en TV-zenders, kunnen niet met nauwkeurigheid theoretisch worden voorspeld. Ter beoordeling van de elektromagnetische omgeving bij vaste RF-zenders kan een onderzoek naar de elektromagnetische geschiktheid van de betreffende omgeving worden uitgevoerd. Indien de gemeten veldsterkte in de omgeving waarin de monitor wordt gebruikt het

Elektromagnetische immuniteit

bovenstaande RF-nalevingsniveau overschrijdt, dient de monitor te worden gecontroleerd om een normaal gebruik te kunnen waarborgen. Als er een abnormale werking wordt waargenomen, kunnen aanvullende maatregelen noodzakelijk zijn. De monitor kan bijvoorbeeld anders worden gericht of elders worden geplaatst.

^bBoven het frequentiebereik van 150 kHz tot 80 MHz moeten de veldsterkten kleiner zijn dan 3 V/m.

Aanbevolen scheidingsafstand tussen draagbare en mobiele RF-communicatieapparatuur en de monitor

De monitor is bestemd voor gebruik in een elektromagnetische omgeving waarin uitgestraalde RF-storingen worden beperkt. De klant of gebruiker van de monitor kan bijdragen aan het voorkomen van elektromagnetische interferentie door een minimale afstand aan te houden tussen draagbare en mobiele RF-communicatieapparatuur (zenders) en de monitor, zoals hieronder aanbevolen, in overeenstemming met het maximale nominale uitgangsvermogen van de communicatieapparatuur.

Scheidingsafstand in overeenstemming met de zenderfrequentie (m)

Max. nominaal uitgangsvermogen van zender (W)	150 kHz tot 80 MHz buiten ISM-banden	150 kHz tot 80 MHz binnen ISM-banden	80 MHz tot 800 MHz	800 MHz tot 2,7 GHz
	$d = \left[\frac{3,5}{V_1} \right] \sqrt{P}$	$d = \left[\frac{12}{V_2} \right] \sqrt{P}$	$d = \left[\frac{12}{E_1} \right] \sqrt{P}$	$d = \left[\frac{23}{E_1} \right] \sqrt{P}$
0,01	0,12	0,20	0,12	0,23
0,1	0,37	0,63	0,38	0,73
1	1,17	2,00	1,20	2,30
10	3,69	6,32	3,79	7,27
100	11,67	20,00	12,00	23,00

Voor zenders met een maximaal nominaal uitgangsvermogen dat hierboven niet is vermeld, kan de aanbevolen scheidingsafstand d in meters (m) worden geschat op basis van de vergelijking zoals die van toepassing is op de frequentie van de zender, waarbij P het maximale nominale uitgangsvermogen van de zender in Watt (W) is volgens de fabrikant van de zender.

Opmerking 1: bij 80 MHz en 800 MHz is de scheidingsafstand voor het hogere frequentiebereik van toepassing.

Opmerking 2: deze richtlijnen zijn mogelijk niet in alle situaties van toepassing. Elektromagnetische voortplanting wordt negatief beïnvloed door absorptie en reflectie door gebouwen, objecten en personen.

Testspecificaties voor poortimmuniteit behuizing naar draadloze RF-communicatieapparatuur

Testfrequentie (MHz)	Band ^a MHz	Service ^a	Modulatie ^b	Maximaal vermogen (W)	Afstand (m)	Immuniteits testniveau (V/m)
----------------------	--------------------------	----------------------	------------------------	-----------------------	-------------	------------------------------

Testspecificaties voor poortimmunitie behuizing naar draadloze RF-communicatieapparatuur

385	380-390	TETRA 400	Pulsmodulatie ^b 18 Hz	1,8	0,3	27
450	430-470	GMRS 460, FRS 460	FM-afwijking ^c ± 5 kHz Sinus van 1 kHz	2	0,3	28
710	704-787	LTE-band 13, 17	Pulsmodulatie ^b 217 Hz	0,2	0,3	9
745						
780						
810	800-960	GSM 800/900, TETRA 800, iDEN 820, CDMA 850, LTE-band 5	Pulsmodulatie ^b 18 Hz	2	0,3	28
870						
930						
1720	1700-1990	GSM 1800; CDMA 1900; GSM 1900; DECT; LTE- band 1, 3, 4, 25; UMTS	Pulsmodulatie ^b 217 Hz	2	0,3	28
1845						
1970						
2450	2400-2570	Bluetooth, WLAN 802.11 b/g/n, RFID 2450, LTE-band 7	Pulsmodulatie ^b 217 Hz	2	0,3	28
5240	5100-5800	WLAN 802.11 a/n	Pulsmodulatie ^b 217 Hz	0,2	0,3	9
5500						
5785						

^a Voor sommige diensten zijn alleen de uplinkfrequenties inbegrepen.

^b De drager wordt gemoduleerd met een blokvolgsignaal met een werkcyclus van 50 procent.

^c Als alternatief voor FM-modulatie kan 50 procent pulsmodulatie bij 18 Hz worden gebruikt. Dit staat dan niet voor de werkelijke modulatie, maar voor het slechtste geval.

Appendix

Goedgekeurde accessoires

De volgende tabellen geven een overzicht van de goedgekeurde accessoires en toegepaste onderdelen die beschikbaar zijn voor de monitor. Raadpleeg de servicehandleiding voor informatie over opties, upgrades en licenties.



WAARSCHUWING Gebruik uitsluitend door Welch Allyn goedgekeurde accessoires en toegepaste onderdelen en gebruik ze volgens de aanwijzingen van de fabrikant. Het gebruik van niet-goedgekeurde accessoires of toegepaste onderdelen in combinatie met de monitor kan de veiligheid van de patiënt en de gebruiker in gevaar brengen, kan de prestaties en nauwkeurigheid van het product negatief beïnvloeden en leidt tot het vervallen van de productgarantie.

Accessoires

Bloeddrukaccessoires (latexvrij)

Onderdeelnummer	Model	Beschrijving
4500-34	BP	Fast bloeddrukslang met fport, 5 ft
4500-35	BP	Fast bloeddrukslang met fport, 10 ft
6000-30	BP	Bloeddrukslang met één uiteinde (1,5 m)
6000-31	BP	Bloeddrukslang met één uiteinde (3,0 m)
7000-33	BP	Neonatale bloeddrukslang (3,0 m)
5200-08		T-aansluiting voor kalibratie

Masimo-pulsoximetrie

Onderdeelnummer	Model	Beschrijving
RED LNC-4	LNCS	4-inch kabel met MINID-aansluiting
RED LNC-10	LNCS	10-inch kabel met MINID-aansluiting

Masimo-pulsoximetrie (voor gebruik met apparaten met SpO2)

Masimo RD Set-sensoren en -kabels zijn getest op biocompatibiliteit in overeenstemming met ISO 10993 en zijn goedgekeurde accessoires. Deze zijn alleen verkrijgbaar bij Masimo. Ga naar www.masimo.com om een Masimo-distributeur te vinden.

Onderdeelnummer	Model	Beschrijving
LNCS-DCI	LNCS	Herbruikbare vingerclipsensor - volwassene
LNCS-DCIP	LNCS	Herbruikbare vingerclipsensor - kind
LNCS-ADTX	LNCS	Zelfklevende wegwerpvingerclipsensor - volwassene (20 per doos)
LNCS-PDTX	LNCS	Zelfklevende wegwerpvingerclipsensor - kind (20 per doos)
RED LNC-10	LNCS	Kabel van 3,0 m met sensoraansluiting
LNCS-YI	LNCS	Herbruikbare sensor voor bevestiging op meerdere plaatsen (1 sensor, 6 zelfklevende wikkels)
LNCS-TC-I	LNCS	Herbruikbare oorsensor
LNCS-NEO-L-3	LNCS	Zelfklevende wegwerpvingerclipsensor - pasgeborene/ volwassene (20 per doos)
NEO-WRAP-RP	LNCS	Vervangingswikkels voor neonatale kleefbanden (100 per doos)
LNCS-INF-3	LNCS	Zelfklevende wegwerpvingerclipsensor - zuigeling (20 per doos)
INF-WRAP-RP	LNCS	Vervangingswikkels voor kleefbanden bij zuigelingen (100 per doos)
YI-AD	LNCS	Zelfklevende wikkels voor volwassene/kind/pasgeborene voor bevestiging op meerdere plaatsen voor YI-sensor (100 per doos)
YI-FM	LNCS	Schuimwikkels voor volwassene/kind/pasgeborene voor bevestiging op meerdere plaatsen voor YI-sensor (12 per doos)

Nellcorpulsoximetrie

Onderdeelnummer	Model	Beschrijving
DS-100A	OxiMax	Durasensor-zuurstoftransducer voor volwassenen
DOC-10	OxiMax	Verlengkabel (3,0 m)
DOC-8	OxiMax	Verlengkabel (2,4 m)
DOC-4	OxiMax	Verlengkabel (1,2 m)

Nonin-pulsoximetrie

Onderdeelnummer	Model	Beschrijving
6083-001		Nonin-verlengkabel, 1 m
6083-003		Nonin-verlengkabel, 3 m

SureTemp Plus thermometrie

Onderdeelnummer	Beschrijving
02895-000	Set met orale sonde en basis(2,7 m)
02895-100	Set met rectale sonde en basis(2,7 m)
02894-0000	Sondebasis oraal (blauw)
02894-1000	Sondebasis rectaal (rood)
06138-000	Temperatuurkalibratiesleutel
01802-110	9600 Plus-kalibratietester

Braun ThermoScan PRO 6000-thermometer en bijbehorende houder

Onderdeelnummer	Beschrijving
106201	Aansluitsnoer Pro 6000 (6 ft)
106204	Aansluitsnoer Pro 6000 (9 ft)
106205	Batterijdeksel Pro 6000
104894	Oplaadbare batterij Pro 6000
107983	Cd met gebruiksaanwijzing Braun PRO 6000-thermometer

Montageopties

Onderdeelnummer	Beschrijving
7000-APM	Accessory Power Management (APM) — georganiseerde verrijdbare standaard met batterij en gegoten bakjes
7000-MWS	Verrijdbaar werkblad - georganiseerde verrijdbare standaard met werkblad en gegoten bakjes
421352	Servicekit voor bakjes

Onderdeelnummer	Beschrijving
	 OPMERKING Alleen te gebruiken met een 7000-MWS mobiele staander die is geproduceerd na 09-2022*. *Zie het modelnummer en label voor meer informatie.
421353	Beugelkit voor stroomvoorziening voor 7000-MWS  OPMERKING Alleen te gebruiken met een 7000-MWS mobiele staander die is geproduceerd na 09-2022*. *Zie het modelnummer en label voor meer informatie.
7000-MS3	Connex Spot klassieke verrijdbare standaard, MS3 met draadmandje
7000-DST	Bureaustandaard - draagbare standaard met manchets en kabelsysteem
7000-GCX	GCX VESA wandhouder met kanaal voor Connex Spot

Diverse items

Onderdeelnummer	Beschrijving
104894	Oplaadbare batterij Pro 6000
106275	USB-kabel voor bedrade verbinding
718584	Aansluitsnoer voor PRO 6000 (9 ft)
BATT99	Lithium-ionbatterij met 9 cellen - langere levensduur
PWCD-B	Netsnoer B, Noord-Amerika
PWCD-2	Netsnoer 2, Europa
PWCD-A	Netsnoer A, Denemarken
PWCD-5	Netsnoer 5, Zwitserland
PWCD-4	Netsnoer 4, Verenigd Koninkrijk
PWCD-6	Netsnoer 6, Australië/Nieuw-Zeeland
PWCD-66	Netsnoer 6, Australië/Nieuw-Zeeland - oranje
PWCD-C	Netsnoer C, China
PWCD-G	Netsnoer G, Argentinië
PWCD-7	Netsnoer 7, Zuid-Afrika

Onderdeelnummer	Beschrijving
PWCD-N	Netsnoer N, India
PWCD-3	Netsnoer 3, Israël
PWCD-Y	Netsnoer Y, Italië
PWCD-K	Netsnoer K, Zuid-Korea
PWCD-T	Netsnoer T, Taiwan
PWCD-P	Netsnoer P, Thailand
PWCD-Z	Netsnoer Z, Brazilië
6000-NC	Kabel voor oproepsysteem voor verpleegkundigen
7000-916HS	Jadak 2D-scanner
7000-916HSR	Jadak 2D/HF RFID-scanner
7000-BOX	Verpakking Connex Spot (set met lege dozen)
660-0321-00	Patchkabel, 50 ft
660-0320-00	Patchkabel, 100 ft
660-0138-00	Patchkabel, 5 ft
6000-50	VSM 6000 USB-configuratiegeheugenstick
7000-PS	Connex Spot-voeding
4600-90E	Kaart voor nauwkeurigheid/variabiliteit bloeddruk

SmartCare-beschermingsplannen

Onderdeelnummer	Beschrijving
S1-CSM-PRO-1	CSM SmartCare Protection 1 jaar
S1-CSM-PRO-3	CSM SmartCare Protection 3 jaar
S1-CSM-PRO-PS	CSM SmartCare Protection 3 jaar POS

SmartCare Protection Plus-plannen

SmartCare Protection Plus-plannen bevatten reparatie op locatie.

Onderdeelnummer	Beschrijving
S9-CSM-PROPLUS-1	CSM SmartCare Protection Plus 1 jaar
S9-CSM-PROPLUS-3	CSM SmartCare Protection Plus 3 jaar
S9-CSM-PROPLUS-PS	CSM SmartCare Protection Plus 3 jaar POS

SmartCare biomedische plannen

Onderdeelnummer	Beschrijving
S1-CSM	CSM, uitgebreid partnerprogramma, 1 jaar
S1-CSM-2	CSM, uitgebreid partnerprogramma, 2 jaar
S1-CSM-5	CSM, uitgebreid partnerprogramma, 5 jaar
S1-CSM-C	CSM, uitgebreid partnerprogramma, 1 jaar + kalibratie
S1-CSM-2C	CSM, uitgebreid partnerprogramma, 2 jaar + kalibratie
S1-CSM-5C	CSM, uitgebreid partnerprogramma, 5 jaar + kalibratie
S2-CSM	CSM, Biomed-partnerprogramma, 1 jaar
S2-CSM-2	CSM, Biomed-partnerprogramma, 2 jaar
S2-CSM-5	CSM, Biomed-partnerprogramma, 5 jaar
S4-CSM	CSM, verlengde garantie, 1 jaar
S4-CSM-2	CSM, verlengde garantie, 2 jaar
S4-CSM-5	CSM, verlengde garantie, 5 jaar

Literatuur/documentatie

Onderdeelnummer	Beschrijving
108732	Connex Spot Monitor CD Kit (gebruiksaanwijzing en instructiekaart)

Toegepaste onderdelen

FlexiPort manchetten



OPMERKING Sommige van de in deze publicatie beschreven modelnummers en productfuncties zijn mogelijk niet beschikbaar in uw land. Neem voor de meest recente informatie over producten en functies contact op met de klantenservice van Hillrom.

Onderdeelnummer	Model	Beschrijving
NEO-1-1	Zacht	Manchet, Neo 1 met nieuwe aansluiting
NEO-2-1	Zacht	Manchet, Neo 2 met nieuwe aansluiting
NEO-3-1	Zacht	Manchet, Neo 3 met nieuwe aansluiting
NEO-4-1	Zacht	Manchet, Neo 4 met nieuwe aansluiting
NEO-5-1	Zacht	Manchet, Neo 5 met nieuwe aansluiting
REUSE-06	Herbruikbaar	Manchet, Welch Allyn, herbruikbaar, zuigeling klein
REUSE-07	Herbruikbaar	Manchet, Welch Allyn, herbruikbaar, zuigeling
REUSE-08	Herbruikbaar	Manchet, Welch Allyn, herbruikbaar, kind klein
REUSE-09	Herbruikbaar	Manchet, Welch Allyn, herbruikbaar, kind
REUSE-10	Herbruikbaar	Manchet, Welch Allyn, herbruikbaar, volwassene klein
REUSE-11	Herbruikbaar	Manchet, Welch Allyn, herbruikbaar, volwassene
REUSE-11L	Herbruikbaar	Manchet, Welch Allyn, herbruikbaar, volwassene lang
REUSE-12	Herbruikbaar	Manchet, Welch Allyn, herbruikbaar, volwassene groot
REUSE-12L	Herbruikbaar	Manchet, Welch Allyn, herbruikbaar, volwassene groot, lang
REUSE-13	Herbruikbaar	Manchet, Welch Allyn, herbruikbaar, dij
SOFT-08	Wegwerpbaar	Manchet, Welch Allyn, kind klein
SOFT-09	Wegwerpbaar	Manchet, Welch Allyn, kind
SOFT-10	Wegwerpbaar	Manchet, Welch Allyn, volwassene klein
SOFT-11	Wegwerpbaar	Manchet, Welch Allyn, volwassene
SOFT-11L	Wegwerpbaar	Manchet, Welch Allyn, volwassene lang
SOFT-12	Wegwerpbaar	Manchet, Welch Allyn, volwassene groot
SOFT-12L	Wegwerpbaar	Manchet, Welch Allyn, volwassene groot, lang

Onderdeelnummer	Model	Beschrijving
SOFT-13	Wegwerpbaar	Manchet, Welch Allyn, dij
REUSE-06-ML	Herbruikbaar	Manchet, Welch Allyn, herbruikbaar, zuigeling klein, ML
REUSE-07-ML	Herbruikbaar	Manchet, Welch Allyn, herbruikbaar, zuigeling, ML
REUSE-08-ML	Herbruikbaar	Manchet, Welch Allyn, herbruikbaar, kind klein, ML
REUSE-09-ML	Herbruikbaar	Manchet, Welch Allyn, herbruikbaar, kind, ML
REUSE-10-ML	Herbruikbaar	Manchet, Welch Allyn, herbruikbaar, volwassene klein, ML
REUSE-11-ML	Herbruikbaar	Manchet, Welch Allyn, herbruikbaar, volwassene, ML
REUSE-11L-ML	Herbruikbaar	Manchet, Welch Allyn, herbruikbaar, volwassene lang, ML
REUSE-12-ML	Herbruikbaar	Manchet, Welch Allyn, herbruikbaar, volwassene groot, ML
REUSE-12L-ML	Herbruikbaar	Manchet, Welch Allyn, herbruikbaar, volwassene groot, lang, ML
REUSE-13-ML	Herbruikbaar	Manchet, Welch Allyn, herbruikbaar, dij, ML
SOFT-08-ML	Wegwerpbaar	Manchet, Welch Allyn, kind klein, ML
SOFT-09-ML	Wegwerpbaar	Manchet, Welch Allyn, kind, ML
SOFT-10-ML	Wegwerpbaar	Manchet, Welch Allyn, volwassene klein, ML
SOFT-11-ML	Wegwerpbaar	Manchet, Welch Allyn, volwassene, ML
SOFT-11L-ML	Wegwerpbaar	Manchet, Welch Allyn, volwassene lang, ML
SOFT-12-ML	Wegwerpbaar	Manchet, Welch Allyn, volwassene groot, ML
SOFT-12L-ML	Wegwerpbaar	Manchet, Welch Allyn, volwassene groot, lang, ML
SOFT-13-ML	Wegwerpbaar	Manchet, Welch Allyn, dij, ML
ECOCUFF-09	Wegwerpbaar	EcoCuff, kind, 15-21 cm
ECOCUFF-10	Wegwerpbaar	EcoCuff, volwassene klein, 20-28 cm
ECOCUFF-11	Wegwerpbaar	EcoCuff, volwassene, 27-38 cm
ECOCUFF-12	Wegwerpbaar	EcoCuff, volwassene groot, 33-45 cm
ECOCUFF-MLT	Wegwerpbaar	EcoCuff, multipack

Masimo-pulsoximetrie

Onderdeelnummer	Model	Beschrijving
LNCS-DCI	LNCS	Herbruikbare vingerclipsensor - volwassene
LNCS-DCIP	LNCS	Herbruikbare vingerclipsensor - kind
LNCS-ADTX	LNCS	Zelfklevende wegwerpvingerclipsensor - volwassene (20 per doos)
LNCS-PDTX	LNCS	Zelfklevende wegwerpvingerclipsensor - kind (20 per doos)
LNCS-YI	LNCS	Herbruikbare sensor voor bevestiging op meerdere plaatsen (1 sensor, 6 zelfklevende wikkels)
LNCS-TC-I	LNCS	Herbruikbare oorsensor
LNCS-NEO-L-3	LNCS	Zelfklevende wegwerpvingerclipsensor - pasgeborene/volwassene (20 per doos)
NEO-WRAP-RP	LNCS	Vervangingswikkels voor neonatale kleefbanden (100 per doos)
LNCS-INF-3	LNCS	Zelfklevende wegwerpvingerclipsensor - zuigeling (20 per doos)
INF-WRAP-RP	LNCS	Vervangingswikkels voor kleefbanden bij zuigelingen (100 per doos)
YI-AD	LNCS	Zelfklevende wikkels voor volwassene/kind/pasgeborene voor bevestiging op meerdere plaatsen voor YI-sensor (100 per doos)
YI-FM	LNCS	Schuimwikkels voor volwassene/kind/pasgeborene voor bevestiging op meerdere plaatsen voor YI-sensor (12 per doos)

Nellcorpulsoximetrie

Onderdeelnummer	Model	Beschrijving
DS-100A	OxiMax	Durasensor-zuurstoftransducer voor volwassenen
D-YS	OxiMax	Dura-Y-zuurstoftransducer (1 sensor, 40 wikkels)
D-YSE	OxiMax	Oorclip (voor gebruik met Dura-Y-sensor)
D-YSPD	OxiMax	PediCheck-steekproefapparaat voor kinderen (voor gebruik met Dura-Y-sensor)
MAX-AI	OxiMax	OxiMax-sensor voor volwassenen (voor eenmalig gebruik, doos van 24)
MAX-PI	OxiMax	OxiMax-sensor voor kinderen (voor eenmalig gebruik, doos van 24)

Onderdeelnummer	Model	Beschrijving
MAX-II	OxiMax	OxiMax-sensor voor zuigelingen (voor eenmalig gebruik, doos van 24)
OXI-A/N	OxiMax	Oxiband-transducer voor volwassenen/pasgeborenen (1 sensor, 50 wikkels)
OXI-P/I	OxiMax	Oxiband-transducer voor kinderen/zuigelingen (1 sensor, 50 wikkels)

Nonin-pulsoximetrie

Onderdeelnummer	Beschrijving
3278-010	8000AP Nonin SpO2-sensor, volwassene, 2 m
2360-010	8000AP Nonin SpO2-sensor, kind, 2 m
0741-000	8000J Nonin flexibele sensor voor volwassenen, met 25 wikkels
4097-000	8000JFW Nonin vervangingswikkels voor volwassenen 25/verpakking
0740-000	8008J Nonin flexibele sensor voor zuigelingen, met 25 wikkels
4774-000	8008JFW Nonin vervangingswikkels voor zuigelingen 25/verpakking
0739-000	8001J Nonin flexibele sensor voor pasgeborenen, met 25 wikkels
4777-000	8008JFW Nonin vervangingswikkels voor pasgeborenen 25/verpakking
7426-001	6000CA Nonin stoffen wegwerpsensor voor volwassenen, 24/doos
7426-002	6000CP Nonin stoffen wegwerpsensor voor kinderen, 24/doos
7426-003	6000CI Nonin stoffen wegwerpsensor voor zuigelingen, 24/doos
7426-004	6000CN Nonin stoffen wegwerpsensor voor pasgeborenen, 24/doos

Braun thermometrie

Onderdeelnummer	Beschrijving
06000-005	Wegwerpsondekapjes (5.000 kapjes, verpakt per 200 in een doos)
06000-801	Wegwerpsondekapjes (800 kapjes, verpakt per 200 in een doos)
06000-800	Wegwerpsondekapjes (800 kapjes, verpakt per 200 in een doos)

SureTemp Plus thermometrie

Onderdeelnummer	Beschrijving
02895-000	Set met orale sonde en basis(2,7 m)
02895-100	Set met rectale sonde en basis(2,7 m)
05031-101	SureTemp Plus-wegwerpsondekapjes (1000 kapjes, verpakt per 25 in een doos)
05031-110	SureTemp Plus wegwerpsondekapjes (10000 kapjes, verpakt per 25 in een doos)

Garantie

Welch Allyn garandeert dat het product geen defecten of tekortkomingen in materialen en vakmanschap vertoont en zal werken in overeenstemming met de specificaties van de fabrikant gedurende een periode van twee jaar vanaf de datum van aankoop bij Welch Allyn of een van haar geautoriseerde distributeurs of agents.

De garantieperiode start op de datum van aankoop. Onder datum van aankoop wordt verstaan: 1) de verzenddatum zoals vermeld op de factuur als het apparaat rechtstreeks bij Welch Allyn is aangeschaft, 2) de opgegeven datum tijdens de productregistratie, 3) de datum waarop u het product hebt gekocht bij een erkende distributeur van Welch Allyn, zoals blijkt uit de verkoopbon van betreffende distributeur.

Deze garantie dekt geen schade veroorzaakt door: 1) transporthantering, 2) gebruik of onderhoud dat niet in overeenstemming is met de instructies op de labels, 3) aanpassing of reparatie door iemand anders dan door Welch Allyn geautoriseerd onderhoudspersoneel en 4) ongelukken.

Voor de productgarantie gelden tevens de volgende voorwaarden en beperkingen: Accessoires vallen niet onder de garantie. Raadpleeg de gebruiksaanwijzingen bij de afzonderlijke accessoires voor informatie over de garantie.

Transportkosten voor het retourneren van een apparaat aan een servicecenter van Welch Allyn zijn niet inbegrepen.

Voordat u producten of accessoires voor reparatie retourneert aan een van Welch Allyn's aangewezen servicecentra moet u bij Welch Allyn een RMA-nummer aanvragen. Neem hiervoor contact op met de technische ondersteuning van Welch Allyn.

DEZE GARANTIE VERVANGT ALLE EERDERE UITDRUKKELIJKE OF IMPLICIETE GARANTIES MET INBEGRIJ VAN, MAAR NIET BEPERKT TOT IMPLICIETE GARANTIES MET BETREKKING TOT DE VERKOOPBAARHEID EN GESCHIKTHEID VOOR EEN BEPAALD DOEL. WELCH ALLYN'S AANSPRAKELIJKHEID ONDER DEZE GARANTIE IS BEPERKT TOT HET REPAREREN OF VERVANGEN VAN DEFECTE PRODUCTEN. WELCH ALLYN IS NIET VERANTWOORDELIJK VOOR INDIRECTE SCHADE OF GEVOLGSCHADE DIE VOORTVLOEIT UIT EEN PRODUCTDEFECT DAT WORDT GEDEKT DOOR DE GARANTIE.